

# siegmund

HEGESZTŐASZTALOK ÉS RÖGZÍTŐ RENDSZEREK



## Siegmund Hegesztőcella és moduláris rögzítő rendszer

gyors, gazdaságos és újrahasználatos



HEGESZTŐASZTALOK A VILÁGELŐ GYÁRTÓTÓL



Termék az  
előlapon

## Siegmond Hegesztő Cella

Kezden bele az automatizálásba és a sorozatgyártásba. A robotika tanúja lesz a hegesztési technológia következő forradalmának. A hagyományos kézi hegesztésű szerelvények a jövőben automatizáltak lesznek. A hegesztőasztalok világelső gyártójaként a Siegmund egy új típusú hegesztőcellát kínál, amely az új, innovatív kialakítást ötvözi a szorítástechnikában.

Oldal 8



[www.siegmund.com/F-cell](http://www.siegmund.com/F-cell)



Minden Siegmund  
termék részletesen

Részletes információk a termékeinkről, valamint a többi termékverzióról és teljes termékpalettáinkról megtalálhatók az interneten a [www.siegmund.com](http://www.siegmund.com) oldalon.



[www.siegmund.com](http://www.siegmund.com)



Találja meg a legfrissebb híreket Siegmundról a közösségi média oldalain.

## Nullapontos szorítórendszer

Cserélje ki az ismétlődő szorítórendszereket néhány lépésben a Siegmund nullapontos szorítórendszerével.

Oldal 22

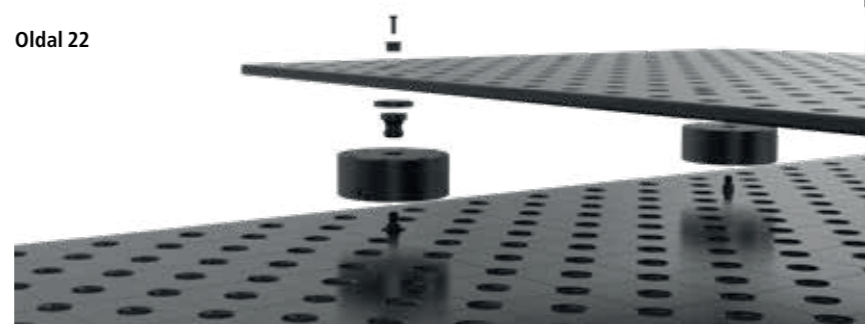

## Lemezes szorítócsavar

A Siegmund Lemezes szorítócsavarjával a puha anyagokat, például az egyszerű alumíniumötvözeteket, a rozet stb. erőteljesen és anyagbarát módon rögzítheti. Javaslatunk alumínium alkatrészek befogására!

Oldal 6



## Siegmond hegesztőasztalok PLUS

Extra magas asztallap különösen összetett alkalmazásokhoz. Minden eddiginél több rögzítési lehetőség.

Oldal 54 / 62 / 72

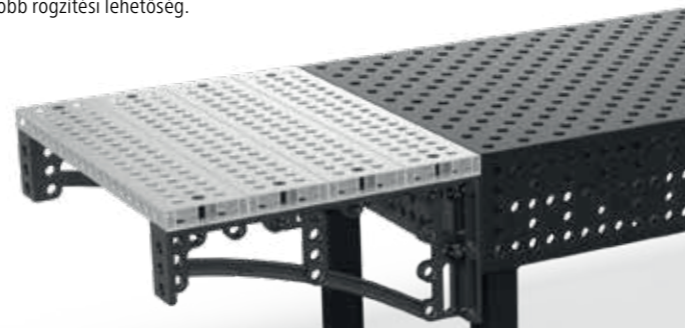

## Siegmond a gyakorlatban

Kisiparosok és nagyipari vállalkozások minden nap a Siegmund hegesztési asztalokra támaszkodnak. Használja ki a különféle alkalmazási lehetőségeket.

Oldal 238



## Termék áttekintés

### Hegesztőasztalok

Basic 16  
Professional 750 48  
Professional Extreme 8.7 50  
Professional Extreme 8.7 PLUS 52  
Professional Extreme 8.7 PLUS 54

### Hegesztőasztalok

Professional 750 22  
Professional Extreme 8.7 58  
Professional Extreme 8.7 PLUS 60  
Professional Extreme 8.7 PLUS 62

### Hegesztőasztalok

Basic 28  
Professional 750 66  
Professional Extreme 8.7 68  
Professional Extreme 8.8 PLUS 70  
Hatszögű hornyú asztal 72  
Hatszögű hornyú asztal 74

### Asztali prés

Előfeszítés és egyengetés 206

### Sub Table Box

Zárható tárolóhely 212

### Tapadásmentesítő

Tisztítás és karbantartás 220

### Asztali satuk

A munkadarabok biztonságos rögzítése 218

### Mágneses rögzítéstechnológia

Befogás zavaró kontúrok nélkül 222

### Kapcsolódó elemek

Rendszerek közötti megoldások 223

### Pozicionáló & Oktagonális asztalok

228



**Siegmond Hegesztő Cella**  
Kezdje el az automatizálást 16 22 28  
8



**Nullapontos szorítórendszer**  
Egyszerűen és rugalmasan cserélje ki a hegesztőberendezéseket 26 28



**Új rögzítő rendszer**  
sablonokkal ellátott szériagyártású eszközökhez 38 40 42



**Forgó asztal-állítható magasságú**  
Gyors és egyszerű az ideális munkamagassághoz 79 80 81



**Mobil asztalemelő**  
Ergonomikus és hátkímélő munkavégzés 83 84 85



**Siegmond Workstation**  
A műhelyek mindenesé 87 88 89



**Hosszabbítók**  
perforált lemezekhez 93 93



**Végállítók**  
Sokoldalú rögzítési lehetőségek 99 133 161



**Derékszögek**  
Három dimenzióban működik 103 135 167



**Alumínium profilok & Tartozékok**  
Könnyű szorítószerszámok 111 139 179



**Csavar**  
Rögzítés és összekötés 115 143 183



**Szorítók & Tartozékok**  
Munkadarabok rögzítése 121 149 191



**Prizmák & Támasztók**  
Szilárd tartófelületek 125 153 197



**Tartozékok** 129 157 203

## Gyorsan megismeri a Siegmund minőséget



### Nitridálás

karc- és korrózióálló felületet hoz létre, véd a hegesztési fröccsenéstől a fröccsenésgátló spray-vel kombinálva



### BAR-coating (Black-Anti-Rust-coating)

kisimítja a felületet és fokozza a rozsd elleni védelmet



### Skála

a munkadarabok pontos beállításához és rögzítéséhez



### alumínium-titánium

könnyű és nagy szilárdságú anyag, a nitridált öntött acél keménysége nem érhető el



### Alumínium

rozsdamentes acél feldolgozásához



### Poliamid

rozsdamentes acél és alumínium megmunkálásához a felületi sérülések elkerülése érdekében



## Célunk: Korlátlan elérhetőség

A Siegmund Csoport évek óta sikeresen gyárt és forgalmaz hegesztő és rögzítő asztalrendszereket az egész világon. Az új épületeket is beleértve Oberottmarshausenben és Skawinában, több mint 70000 m<sup>2</sup> szabad hely áll rendelkezésre hegesztőasztalok és tartozékaink gyártásához és tárolásához a vállalatcsoporton belül.

Oberottmarshausenben található központunk 18000 négyzetméternyi tárolóval rendelkezik. A kényelmes elhelyezkedésnek és a nagy tárolókapacitásnak köszönhetően csökkentjük az Ön szállítási idejét.

Cégcsoportunk helyszínei: Oberottmarshausen (D), Deggingen (D), Grossaitingen (D), Skawina (PL), Lublin (PL), Ningbo (CN) Iroda, termelés és raktár területe kb. 75000 m<sup>2</sup>, Működési terület 180000 m<sup>2</sup>



BAYERN'S  
BEST 50  
PREISTRÄGER 2019



A Siegmund által kifejlesztett egyedi anyagok olyan jellemzőket kínálnak, amelyeket nem használnak a hagyományos hegesztőasztaloknál. Győződjön meg róla.

# siegmund



## Siegmund

- Hegesztőasztalok legnagyobb gyártójaként több mint 50 országban van kereskedői hálózatunk
- Nagy csapat fejlesztőink állandó kapcsolatban állnak ügyfeleinkkel
- Hegesztő asztalok 100000-szer vannak használatban



## Minőség

- Termékinnovációk, magas minőségű anyagok, pontos feldolgozás
- Termékek folyamatos fejlesztése az ügyfelekkel és tapasztalatokkal



## Tárolási kapacitás

- Raktárterület 26000 qm
- Kb. 2000 – 5000 hegesztőasztal és kb. 1 millió tartozék raktáron



## Felületen edzett tartozékok

- Megnövelt védelem rozsdá ellen
- Jobb védelem a karcosodás ellen
- Javított védelem hegesztési reve ellen



## Legkeményebb hegesztőasztalok

- Rendkívüli keménység jellemzi a speciálisan kifejlesztett ötvözetek miatt a Professional Extreme hegesztőasztalokat
- Nagyobb korrózióállóság, plazma nitridálásnak köszönhetően kopásmentesek és tartósak a hegesztőasztalok
- Jelentősen kevesebb a letapadás
- Felületi síkságát sok év intenzív használat mellett is megőrzi (Professional Extreme 8.7 és 8.8)



## Innovatív moduláris rendszer

- Moduláris, kompatibilis- a hegesztő és rögzítő asztal rendszerek az Ön igényeinek megfelelően
- Speciális megoldások az ügyfelek igényei szerint

# Lemezes szorítócsavar

Puha anyagok erőteljes rögzítése

**new**

» A Siegmund Lemezes szorítócsavarjával a puha anyagokat, például az egyszerű alumíniumötvözeteket, a rézet stb. erőteljesen és anyagbarát módon rögzítheti. Javaslunk alumínium alkatrészek befogására!

## Csavar fogantyú

- Optimális ergonomiai markolat
- Menetes kézikerek integrált hatszögkulcs résszel

## Befogási tartomány

- Változtatható rögzítési tartomány
- Vékony fémlemez vagy fémlemez sablonok befogása lehetséges

## Csavar test

- alumínium profilokhoz optimalizálva
- O-gyűrű nyílás nélkül a csavartest sima felületéhez
- A csavartest magas minőségű ötvöztött acélból készül a maximális szilárdság érdekében
- Hossz: dupla, háromszoros, négyszeres

## Kihajtható elemek

- lapos reteszelés és egyenletes erőelosztás
- alumíniumhoz és más puha anyagokhoz fejlesztették ki
- Kihajtható elemek átedzett szerszámacélból
- Hőálló és nagy teherbírású anyagból készült O-gyűrű

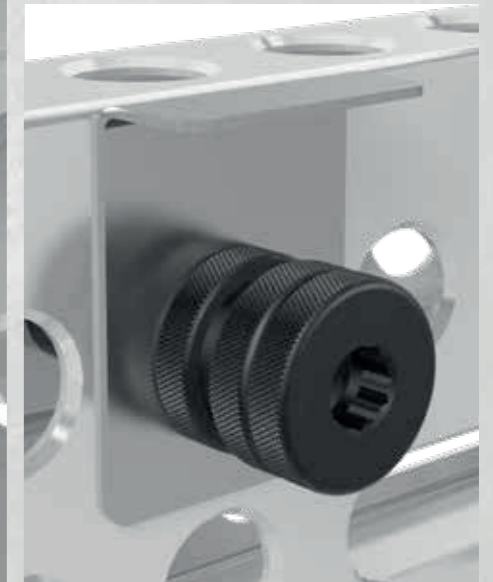

**System 16**

Oldal 115

**System 22**

Oldal 143

**System 28**

Oldal 183



Részletes információk a termékekről a következő címen:  
[www.siegmund.com/F-areal-clamping-bolt](http://www.siegmund.com/F-areal-clamping-bolt)

Tökéletesen illeszkedik a letörésekhez

Változtatható rögzítési tartomány (Példa: 280590) Különböző hosszúságok

# Siegmond Hegesztő Cella

Kompakt moduláris rendszer

**new**

## Használja ki a Siegmund hegesztőcella előnyeit:

- ✓ minden egyes alkalmazáshoz konfigurálva és kibővítvé
- ✓ minden típusú robottal kompatibilis
- ✓ kompakt kialakítás
- ✓ magas biztonsági színvonal
- ✓ gyors indítás
- ✓ exkluzív Siegmund cella kialakítás

## Az ön kezdete az automatizálásban:

- ✓ egyszerűsített bevezetés az automatizálásba és a sorozatgyártásba
- ✓ alacsony kezdeti költségek és nagy hatékonyság
- ✓ előre konfigurált cellák állnak rendelkezésre

## Siegmond Hegesztő Cella

Kiinduló ár 6.149 €

+ Speciális asztal hegesztőcellához

Kiinduló ár 8.996 €

+ Speciális asztal hegesztőcellához és tartozékokhoz

Kiinduló ár 14.885 €

Robot, elszívó egység és hegesztőberendezés elérhető a szakosodott hegesztőkereskedőnél.

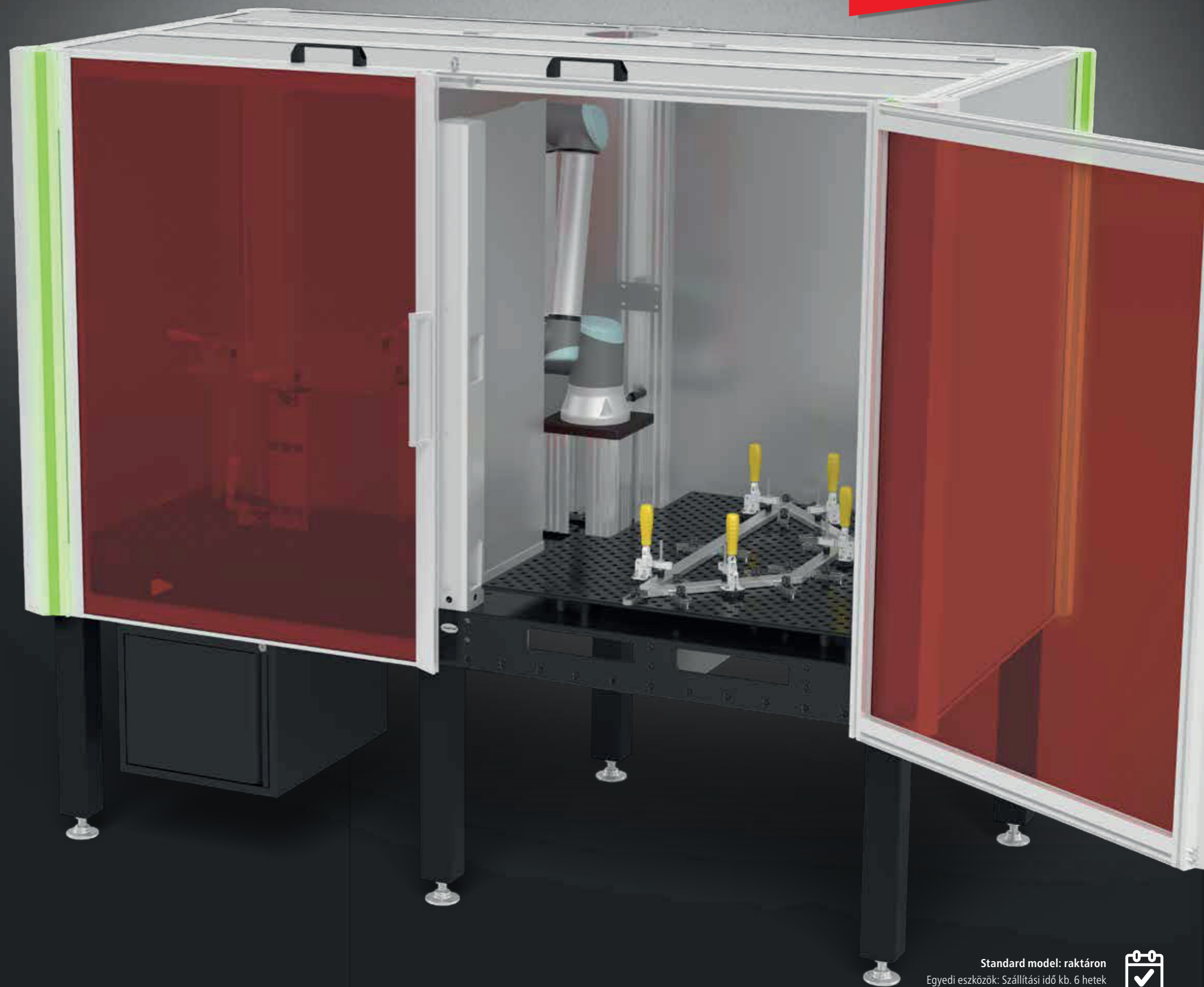

Részletes információk a termékekről a következő címen:  
[www.siegmond.com/F-cell](http://www.siegmond.com/F-cell)

Standard model: raktáron  
Egyedi eszközök: Szállítási idő kb. 6 hetek



# Siegmund Hegesztő Cella

## Kompakt moduláris rendszer

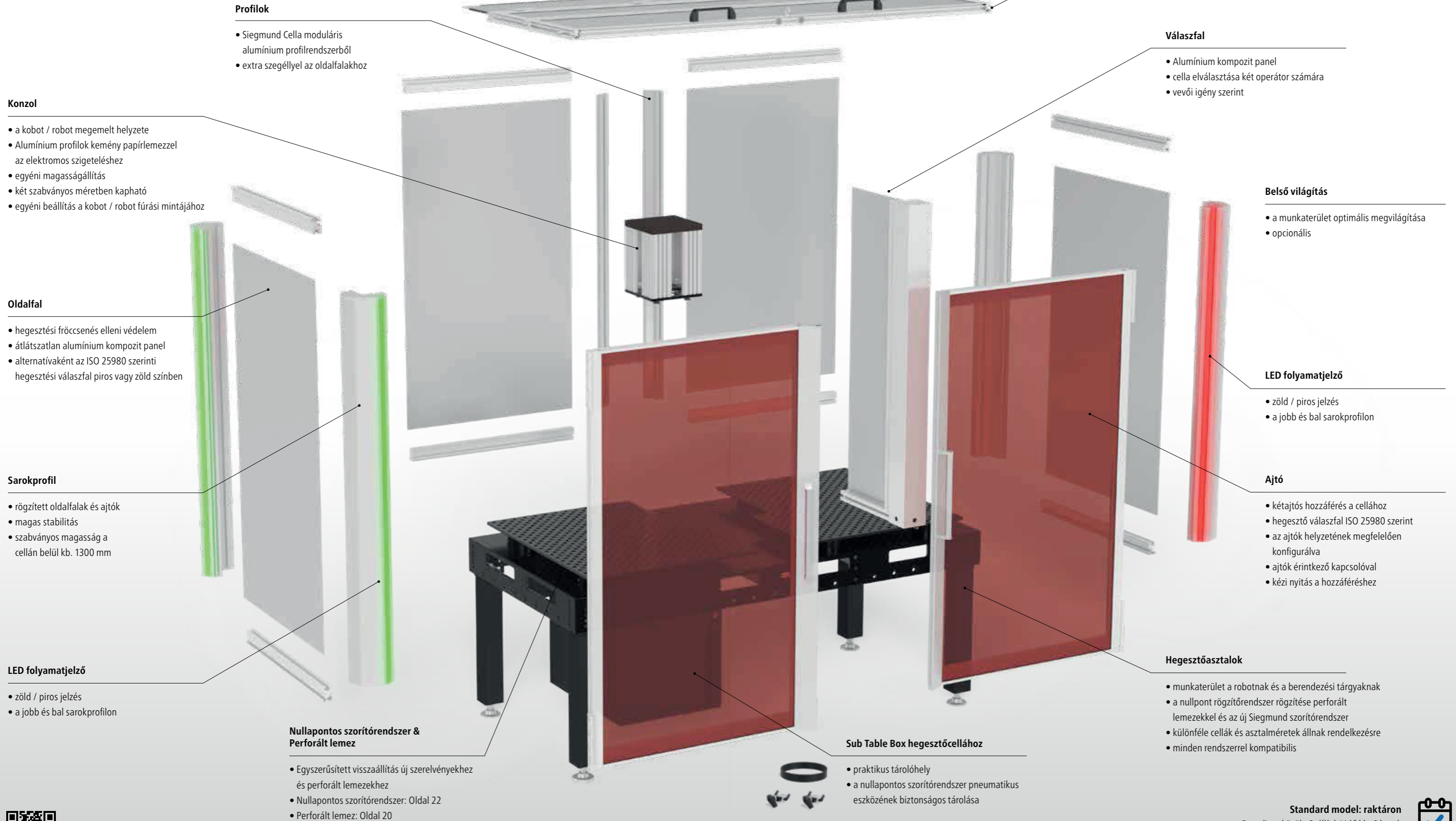

Részletes információk a termékekről a következő címen:  
[www.siegmund.com/F-cell](http://www.siegmund.com/F-cell)

**Standard model: raktáron**  
 Egyedi eszközök: Szállítási idő kb. 6 hetek



# Siegmund Hegesztő Cella

Kompakt moduláris rendszer

**siegmund**



Részletes információk a termékekről a következő címen:  
[www.siegmund.com/F-cell](http://www.siegmund.com/F-cell)

Standard model: raktáron  
Egyedi eszközök: Szállítási idő kb. 6 hetek



# Siegmund Hegesztő Cella

## Kompakt moduláris rendszer

### Speciális asztal Siegmund hegesztőcellához – Automatizálásra optimalizálva

- ✓ speciális furatelrendezés az egyes alkatrészek rögzítéséhez (hegesztőcella, válaszfal, konzol, nullpont rögzítőrendszer, ST Box, ...)
- ✓ Szellőzőnyílás az örvénylés elleni elszíváshoz
- ✓ kábelcsatorna az asztal alatt
- ✓ optimális lefedettség
- ✓ Magas minőségű acél S355J2+N + Plazma nitridálás
- ✓ Anyag vastagság kb. 11,5 – 13 mm
- ✓ Furat Ø 16 mm

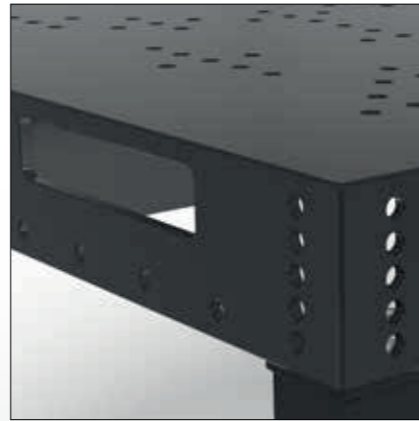

Speciális asztal 2000 x 1000 mm  
4-160020.RC

Speciális asztal 2400 x 1200 mm  
4-160030.RC

Speciális asztal 3000 x 1500 mm  
4-160040.RC

### Kompatibilitás a szabványos Siegmund hegesztőasztalokkal

Felár ellenében a hegesztőcella a következő hegesztőasztalokkal együtt is elérhető:

- Asztalméret: 2000 x 1000 mm | 2400 x 1200 mm | 3000 x 1500 mm
- **System 16:** Professional 750, Extreme 8.7, Extreme 8.7 PLUS
- **System 22:** Professional 750, Extreme 8.7, Extreme 8.7 PLUS
- **System 28:** Professional 750, Extreme 8.7, Extreme 8.8 PLUS

A szabványos Siegmund hegesztőasztaloknál azt javasoljuk, hogy a furatok egyes részeit fedőkupakkal zárják le (cikkszám: 160238.10 és 280238.10), hogy elkerüljék a hegesztés közbeni nem kívánt légáramlást.



**Mesteri kombináció:**  
Siegmund hegesztőcella, nullpont rögzítőrendszer, perforált lemezek és az új szorítórendszer

### Használja ki a tökéletes interakció előnyeit:

- ✓ Kis és nagy sorozatú szerkezetek könnyedén elkészíthetők a Siegmund szorítórendszerrel
- ✓ Az ismételt és újrafelhasznált szerelvények a perforált lemezen maradhatnak
- ✓ Cserélje ki az előkészített perforált lemezt gyorsan és precíz illeszkedéssel a nullpontos szorítórendszer segítségével
- ✓ Indítsa el a robot hegesztési folyamatát
- ✓ Felhasználóvédelem a hegesztési fröccsenés és sugárzás ellen



**Nullpontos szorítórendszer**  
Oldal 22



**Új rögzítő rendszer**  
Oldal 30

Standard model: raktáron  
Egyedi eszközök: Szállítási idő kb. 6 hetek



Részletes információk a termékekről a következő címen:  
[www.siegmund.com/F-cell](http://www.siegmund.com/F-cell)



# Siegmund Hegesztő Cella

Kompakt moduláris rendszer

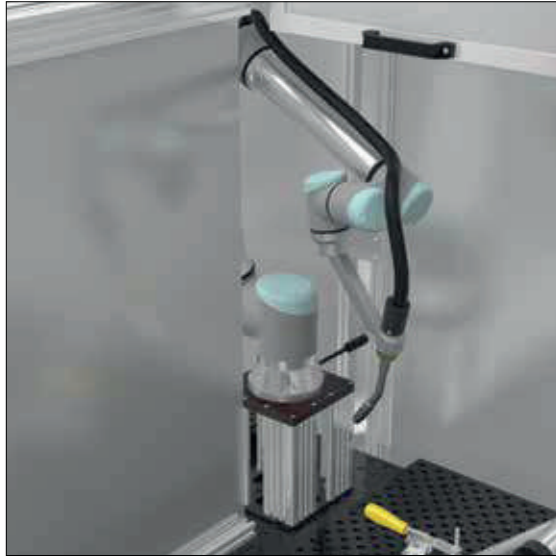

Részletes információk a termékekről a következő címen:  
[www.siegmund.com/F-cell](http://www.siegmund.com/F-cell)

Standard model: raktáron  
Egyedi eszközök: Szállítási idő kb. 6 hetek



### A hegesztőcella konfigurációja

- Dupla ajtók, elől hegesztő válaszfallal
- Alumínium kompozit panelek oldalt és hátul
- Válaszfal két munkaterületre osztható
- Tető csatlakozási lehetőséggel hegesztőfüst elszívó egységhez
- LED-es folyamatjelző kívül
- Beépítési magasság a cellán belül kb. 1300 mm

<b>Hegesztő Cella 2000</b> 2000 x 1000 mm-es asztalméretre	<b>Hegesztő Cella 2000</b> + Konzol (hegesztőasztal nélkül)	<b>6.149 €</b> 2-0020.RC
	<b>Készlet 1</b> + Speciális asztal 2000 x 1000 mm (Cikkszám 160020.RC) + Konzol	<b>8.996 €</b> 2-160020.RC1
	<b>Készlet 2</b> + Speciális asztal 2000 x 1000 mm (Cikkszám 160020.RC) + Konzol, ST Box, Csavarok, Gyorsszorítók + 2x Perforált lemezt 950 x 800 mm (Cikkszám 164006.X7) + 2x Nullapontos szorítórendszer Készlet (Cikkszám ZP1620) + 2x Új rögzítő rendszer Kezdő készlet (Cikkszám CS160001)	<b>14.885 €</b> 2-160020.RC2
<b>Hegesztő Cella 2400</b> 2400 x 1200 mm-es asztalméretre	<b>Hegesztő Cella 2400</b> + Konzol (hegesztőasztal nélkül)	<b>7.084 €</b> 2-0030.RC
	<b>Készlet 1</b> + Speciális asztal 2400 x 1200 mm (Cikkszám 160030.RC) + Konzol	<b>11.275 €</b> 2-160030.RC1
	<b>Készlet 2</b> + Speciális asztal 2400 x 1200 mm (Cikkszám 160030.RC) + Konzol, ST Box, Csavarok, Gyorsszorítók + 2x Perforált lemezt 1150 x 1000 mm (Cikkszám 164007.X7) + 2x Nullapontos szorítórendszer Készlet (Cikkszám ZP1620) + 2x Új rögzítő rendszer Kezdő készlet (Cikkszám CS160001)	<b>17.843 €</b> 2-160030.RC2
<b>Hegesztő Cella 3000</b> 3000 x 1500 mm-es asztalméretre   Dupla ajtó minden munkaterülethez	<b>Hegesztő Cella 3000</b> + Konzol (hegesztőasztal nélkül)	<b>8.358 €</b> 2-0040.RC
	<b>Készlet 1</b> + Speciális asztal 3000 x 1500 mm (Cikkszám 160040.RC) + Konzol	<b>13.681 €</b> 2-160040.RC1
	<b>Készlet 2</b> + Speciális asztal 3000 x 1500 mm (Cikkszám 160040.RC) + Konzol, ST Box, Csavarok, Gyorsszorítók + 2x Perforált lemezt 1450 x 1150 mm (Cikkszám 164008.X7) + 2x Nullapontos szorítórendszer Készlet (Cikkszám ZP1620) + 2x Új rögzítő rendszer Kezdő készlet (Cikkszám CS160001)	<b>21.284 €</b> 2-160040.RC2



Külön felár ellenében rendelhető adapater konzol a robot furatkiosztásának megfelelően  
**278 €**  
 2-004401.X

A cella magasságának egyéni beállítása  
**Ár kérésre**

Az ár nem tartalmazza az összeszerelési, csomagolási és szállítási költséget

Standard model: raktáron  
 Egyedi eszközök: Szállítási idő kb. 6 hetek



További online verziók:  
[www.siegmund.com/F-cell](http://www.siegmund.com/F-cell)

» Siegmund perforált lemezek –  
cserélhető munkalapok a maximális  
rugalmasság érdekében

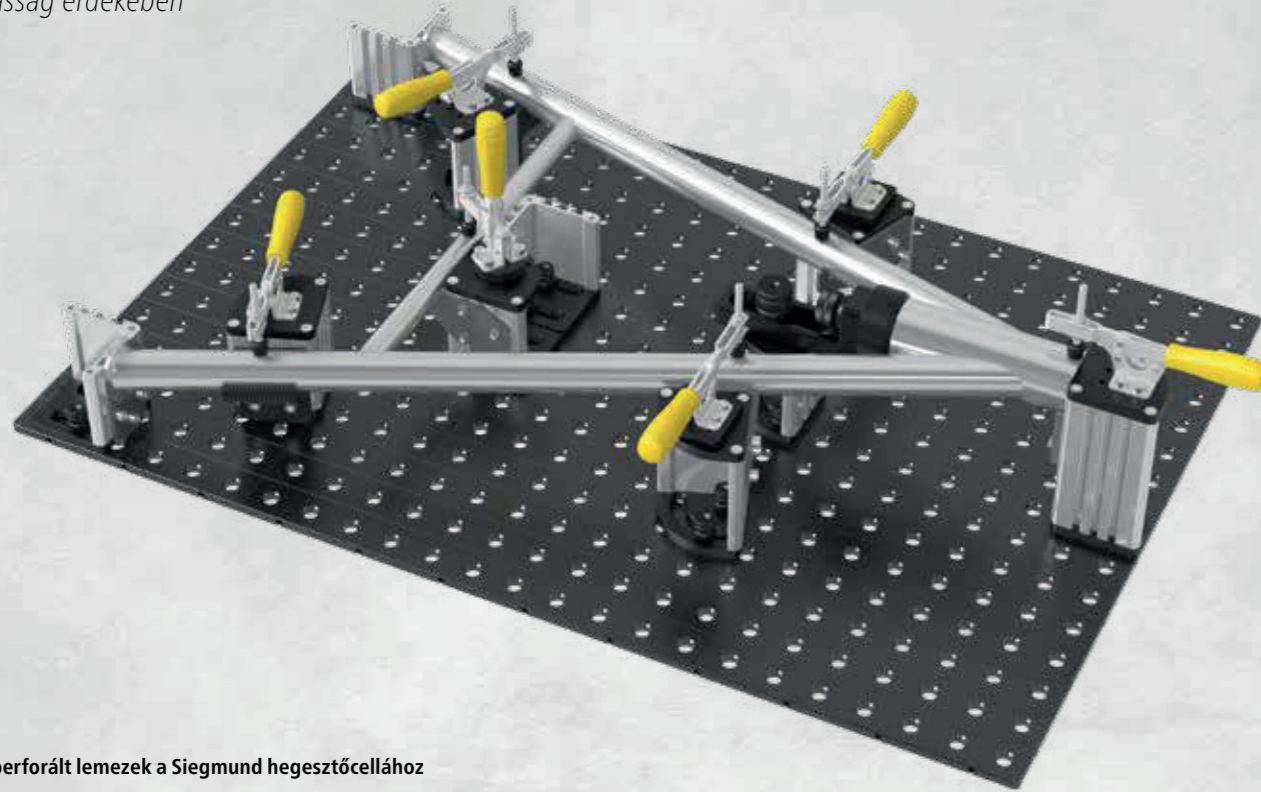

**Speciális perforált lemezek a Siegmund hegesztőcellához**

Egyes perforált lemezek mélyedések találhatók a robot konzolja számára, ezért optimalizálva vannak a Siegmund hegesztőcellában való használatra. A nullapontos szorítórendszerrel és az új befogórendszerrel kombinálva az automatizálás és a sorozatgyártás beállítási ideje lecsökken.

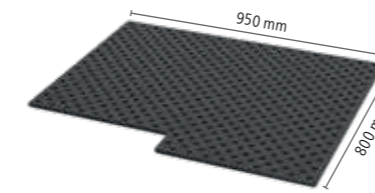
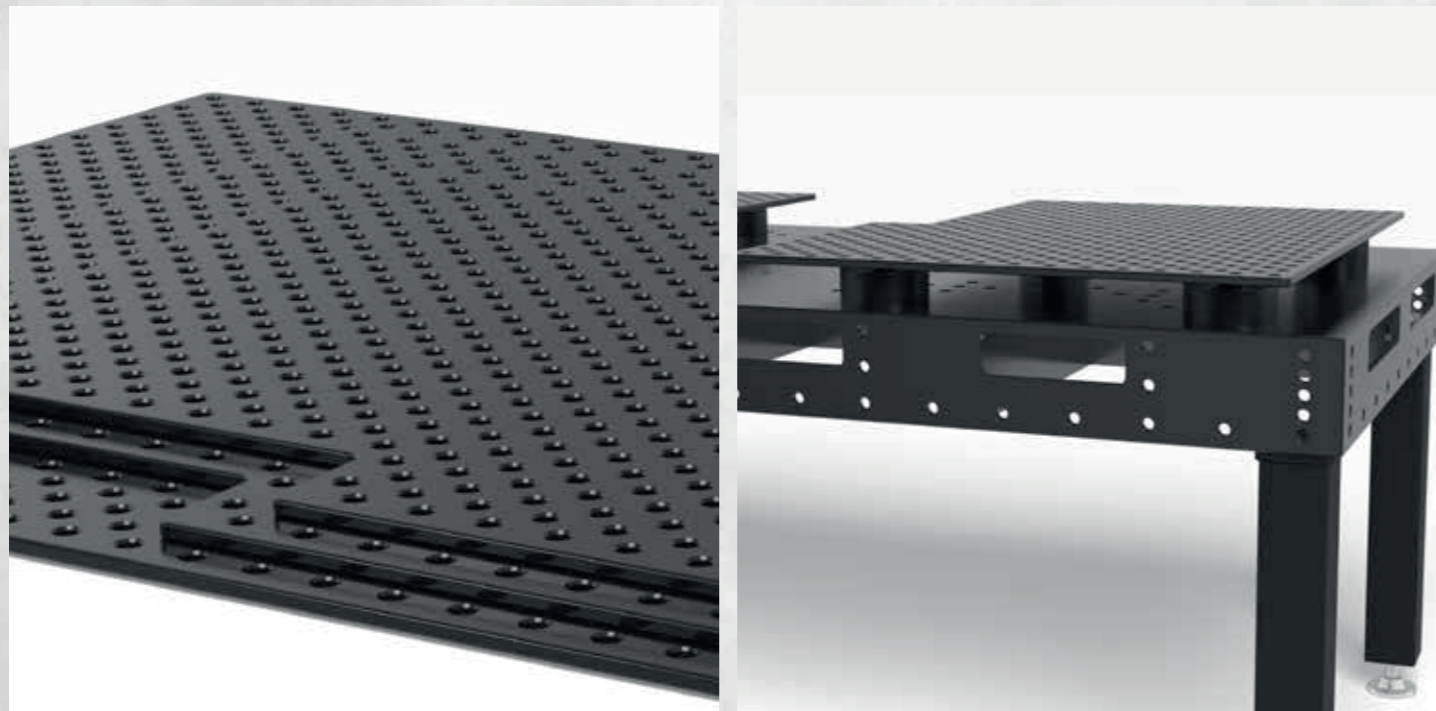

**Perforált lemezt 950 x 800 mm**

- Furat Ø 16 mm
- Edzett szerszámacél X8.7 + Plazma nitridálás
- Anyagvastagság kb. 12 mm
- Furatok átlós rácsban

**799 €**  
2-164006.X7

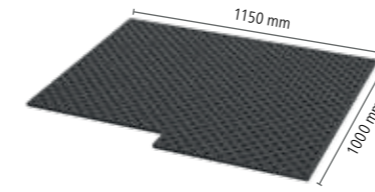

**Perforált lemezt 1150 x 1000 mm**

- Furat Ø 16 mm
- Edzett szerszámacél X8.7 + Plazma nitridálás
- Anyagvastagság kb. 12 mm
- Furatok átlós rácsban

**1.137 €**  
2-164007.X7

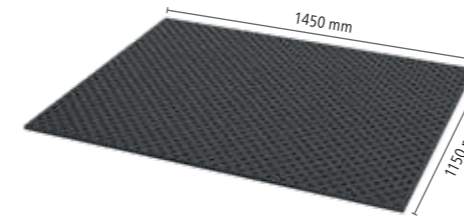

**Perforált lemezt 1450 x 1150 mm**

- Furat Ø 16 mm
- Edzett szerszámacél X8.7 + Plazma nitridálás
- Anyagvastagság kb. 12 mm
- Furatok átlós rácsban

**1.656 €**  
2-164008.X7

További perforált lemezek online:  
[www.siegmund.com/F-cell-plates](http://www.siegmund.com/F-cell-plates)

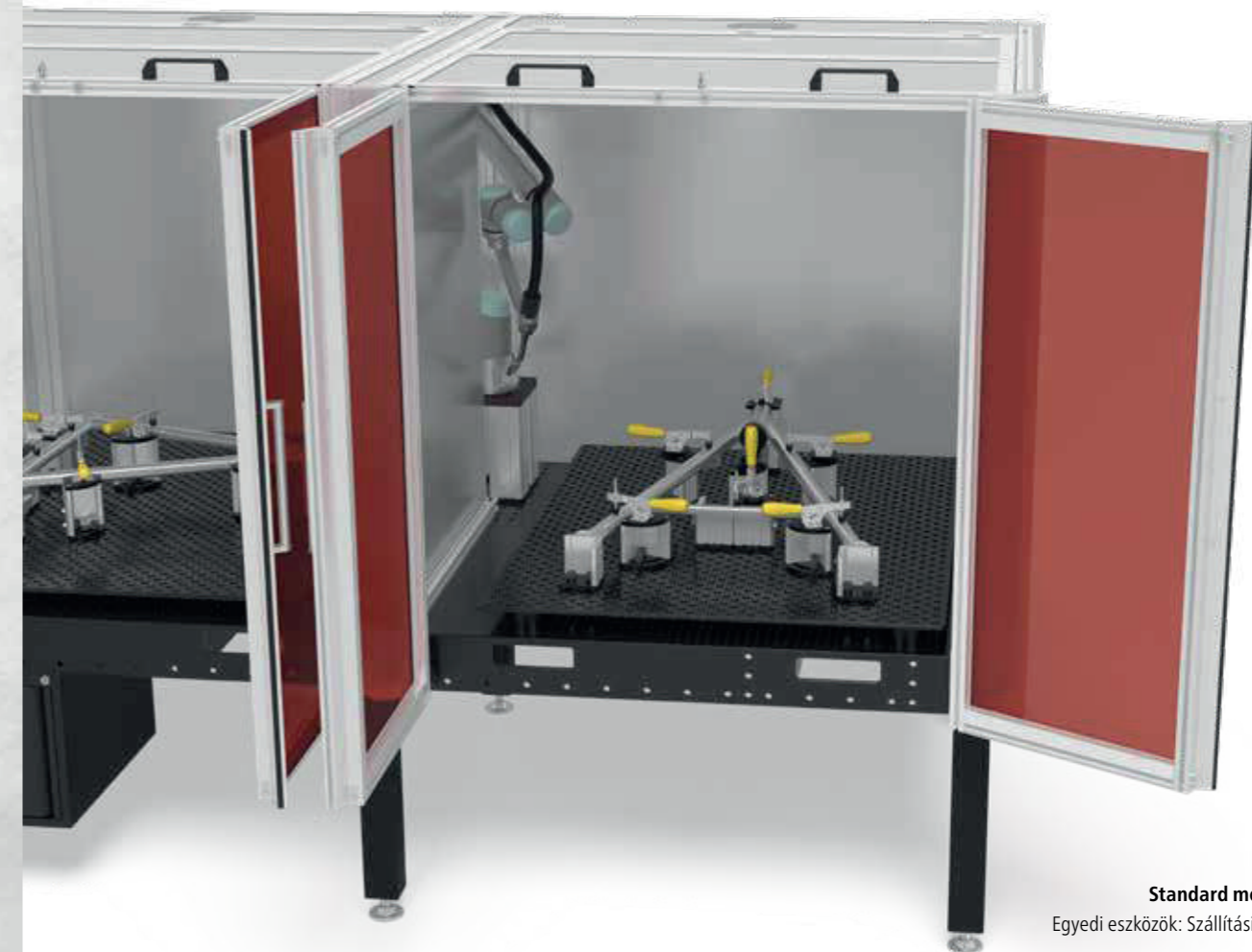

**Standard model: raktáron**  
Egyedi eszközök: Szállítási idő kb. 6 hetek



Részletes információk a termékekről a következő címen:  
[www.siegmund.com/F-cell](http://www.siegmund.com/F-cell)

# Nullapontos szorítórendszer

Egyszerűen és rugalmasan cserélje ki a hegesztőberendezéseket

**new**

» Cserélje ki az ismétlődő szorítórendszereket néhány lépésben a Siegmund nullapontos szorítórendszerével.

## Sorozatban gyártani

A Siegmund nullapontos szorítórendszerével hegesztőasztalát hatékony munkahellyé varázsolhatja, nagy ismétlési pontossággal a sorozatgyártásban. Ugyanakkor időt takarít meg a beállítások, állandó minőséget biztosít, és növeli hegesztőrobotja munkaterhelését. Automatizálja munkahelyét most!

## Változtatás gyorsan

Néhány egyszerű lépéssel válthat az ismétlődő szerkezetek között. Ezért hagyja a szerelvényét a perforált lemezen, és egyszerűen cserélje ki egy másik perforált lemezre.

## Egyszerű használat

A nullpont rögzítőrendszer moduljai a hegesztőasztal furatában vannak központosítva és rögzítve. A perforált lemez rögzítése szorítócsavarokkal történik a nullapontos szorítórendszeren keresztül.

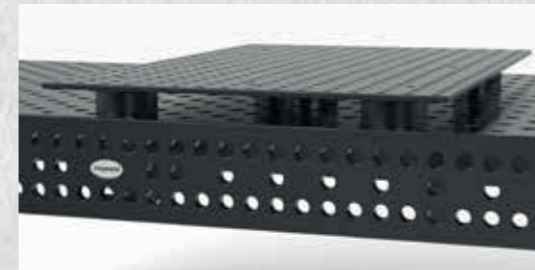
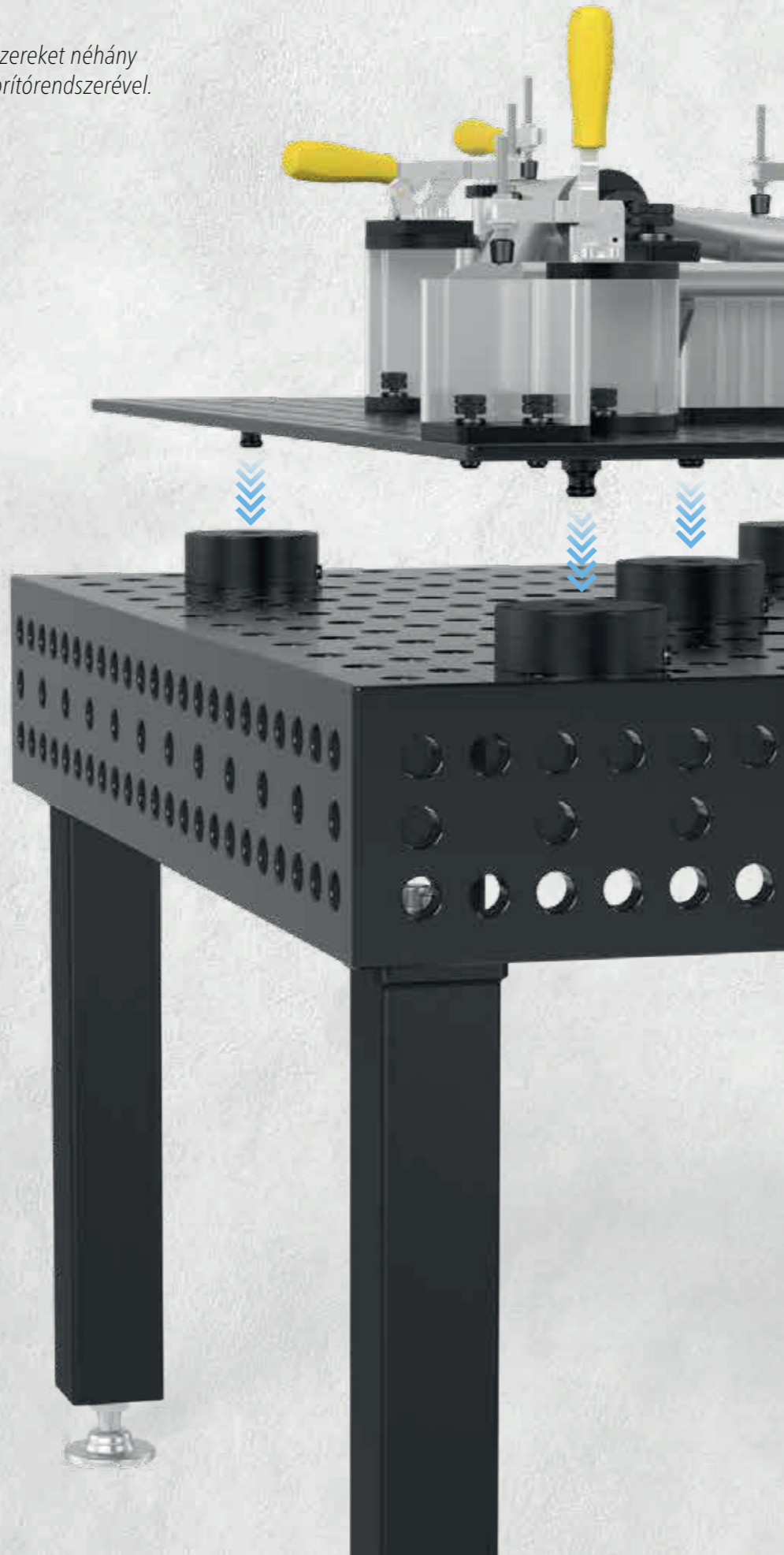

## Jellemzők

- A munka alapot a Siegmund hegesztőasztal képezi
- Perforált lemezenként legalább 4 rögzítőmodul szükséges
- A perforált lemezt golyók segítségével rögzítjük és központosítjuk
- A befogott szerelvény utánállítása nem szükséges



## Előnyei

- Gyorsan válthat az ismétlődő események között
- A nem produktív hegesztési idők minimalizálása
- Használható hegesztőrobottal és anélkül is
- Nagyon jó ismétlési pontosság



## Tartóerő és pontosság

- Maximális függőleges tartóerő modulonként 2 kN
- Nagy pontosságú nullázás



## Stílus

- Mechanikus zár
- Pneumatikus zár



Részletes információk a termékekről a következő címen:  
[www.siegmund.com/F-zero-point](http://www.siegmund.com/F-zero-point)

➔ Különböző perselyek használata



**Kompenzáló persely**  
egy tengelyben központosítva

**Tartópersely**  
szorító és tartó funkció,  
nincs központosítás

**Központosító persely**  
két tengelyben központosítva

**Tartópersely**  
szorító és tartó funkció,  
nincs központosítás



<b>2-ZP0010</b>	<b>Nullapontos szorítórendszer szerelő - nitridált</b>	52,00 € •
NEW	Szorítómodul kézi rögzítéshez, működtetés SW 50 villáskulccsal	
	maximális tartóerő Magasság: (c) Ø: Súly:	
	2 kN 45 mm 58 mm 0,54 kg	
<b>2-ZP0020</b>	<b>Nullapontos szorítórendszer pneumatikus - nitridált</b>	272,00 € •
NEW	pneumatikus szorító modul, a szorítócsavar kioldása sűrített levegővel (kb. 7,5 bar), Tartalmazza az átfolyó csavart ZP0021	
	maximális tartóerő Magasság: (c) Ø: Súly:	
	2 kN 45 mm 125 mm 3,39 kg	



<b>2-ZP0022</b>	<b>Fedőcsavar Poliamid</b>	12,00 € •
NEW	a fel nem használt szorítómodulok védelmére	
	Hosszúság: (a) Szélesség: (b) Magasság: (c) Ø: Súly:	
	- - 29 mm 35 mm 0,02 kg	
<b>2-ZP0021</b>	<b>Univerzális bendzsó csavar - nitridált</b>	26,00 € •
NEW	a pneumatikus szorítómodul rögzítéséhez	
	Hosszúság: (a) Szélesség: (b) Magasság: (c) Ø: Súly:	
	- - 55 mm 36 mm 0,15 kg	

NEW = Új termék  
PA = Poliamid  
N = Hegesztési fröccskölés védelem  
BAR = Rozsdásodás elleni védelem

• = Termék raktáron van  
○ = Termék rendelés után kerül legyártásra



### Kezdő készlet szerelő

**Tartalmazza a készletet**

- 4x ZP0010 Nullapontos szorítórendszer szerelő
- 4x ZP1600 Szorítócsavar
- 1x ZP1601 Központosító persely
- 2x ZP1602 Tartópersely
- 1x ZP1603 Kompenzáló persely

**317 €**

Ahelyett 341 €

4-ZP1610



### Kezdő készlet pneumatikus

**Tartalmazza a készletet**

- 4x ZP0020 Nullapontos szorítórendszer pneumatikus
- 4x ZP1600 Szorítócsavar
- 1x ZP1601 Központosító persely
- 2x ZP1602 Tartópersely
- 1x ZP1603 Kompenzáló persely

**1.133 €**

Ahelyett 1.219 €

4-ZP1620



### Megfelelő perforált lemezek

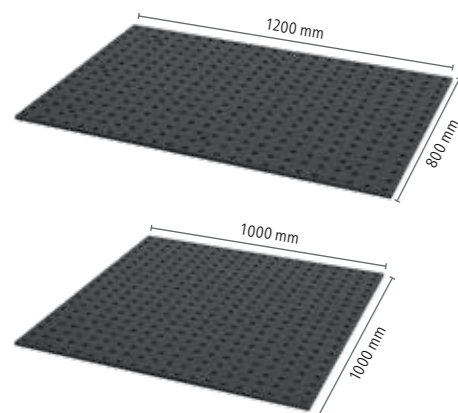

**Perforált lemezt X8.7 1200x800x12 mm**

Edzett szerszámacél X8.7 + Plazma nitridálás  
Furatok 50x50 mm-es rács  
Anyag vastagság kb. 11,5 – 13 mm

**727 €**

2-164004.X7

**Perforált lemezt X8.7 1000x1000x12 mm**

Edzett szerszámacél X8.7 + Plazma nitridálás  
Furatok 50x50 mm-es rács  
Anyag vastagság kb. 11,5 – 13 mm

**735 €**

2-164024.X7

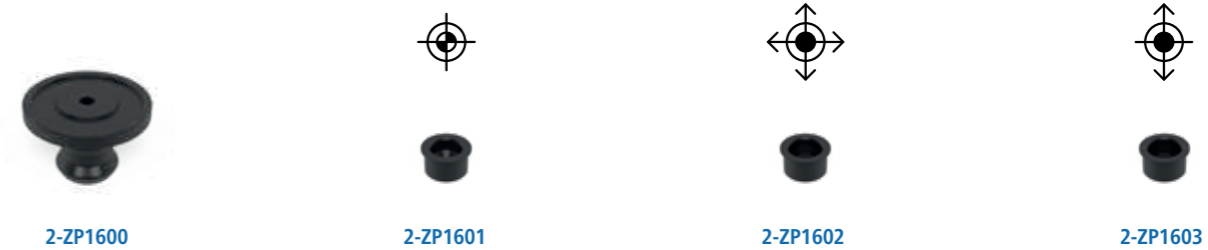

<b>2-ZP1600</b>	<b>Szorítócsavar</b>	23,00 €		
				perforált lemez rögzítőmodullal történő csatlakoztatásához
Magasság: (c)	Ø:	Súly:		
30 mm	45 mm	0,13 kg		
<b>2-ZP1601</b>	<b>Központosító persely - nitridált</b>	9,00 €		
				perforált lemezek csatlakoztatására szolgáló csavarok, két tengelyben központosítva, tartalmaz rögzítő anyagot
Magasság: (c)	Ø:	Súly:		
10 mm	19 mm	0,01 kg		
<b>2-ZP1602</b>	<b>Tartópersely - nitridált</b>	9,00 €		
				perforált lemezek csatlakoztatására szolgáló csavarok, szorító és tartó funkció, nincs központosítás, tartalmaz rögzítő anyagot
Magasság: (c)	Ø:	Súly:		
10 mm	19 mm	0,01 kg		
<b>2-ZP1603</b>	<b>Kompenzáló persely - nitridált</b>	13,00 €		
				perforált lemezek csatlakoztatására szolgáló csavarok, egy tengelyben központosítva, tartalmaz rögzítő anyagot
Magasság: (c)	Ø:	Súly:		
10 mm	19 mm	0,01 kg		

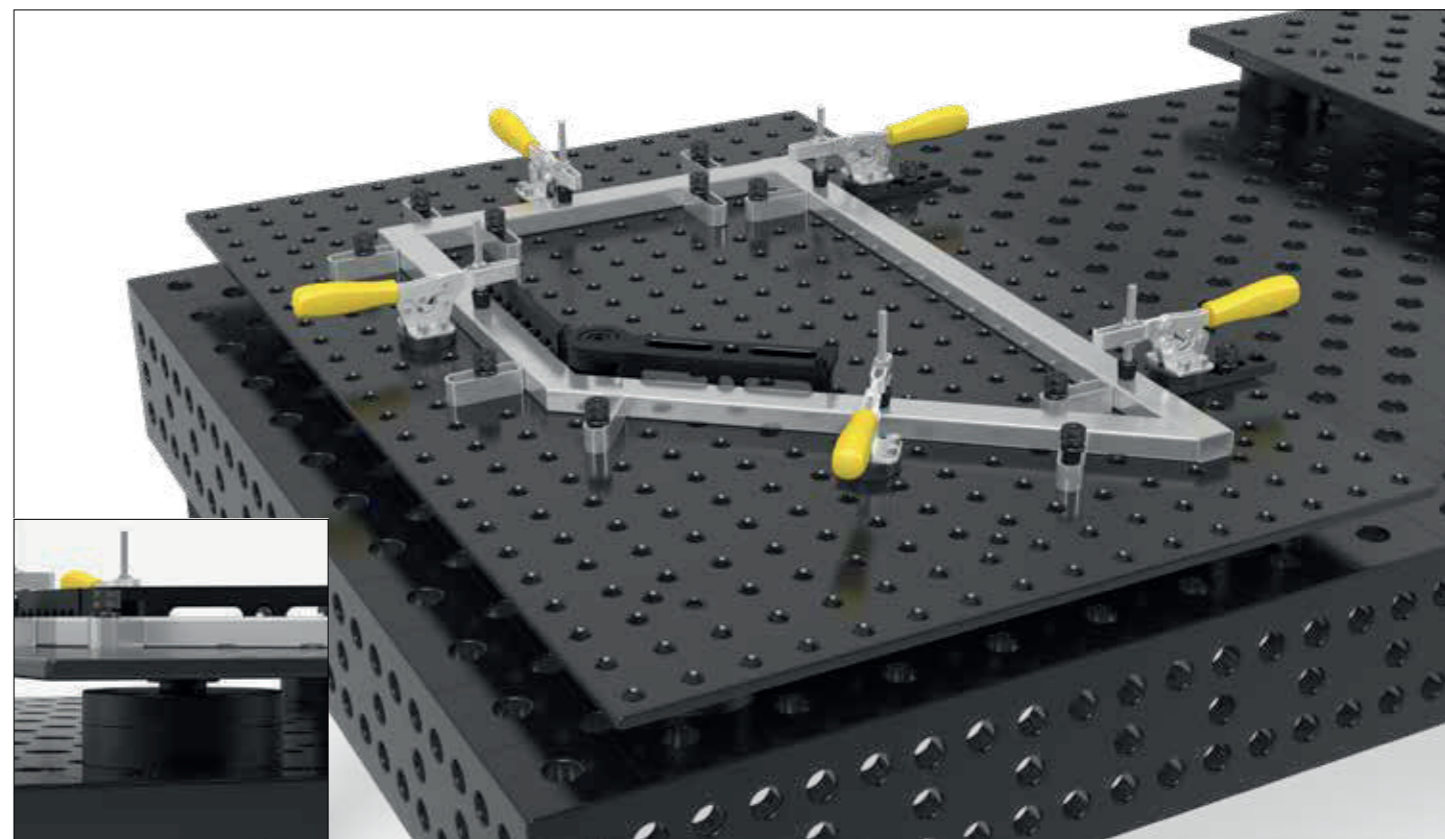

További perforált lemezek online:  
[www.siegmund.com/F-plates](http://www.siegmund.com/F-plates)

**Kezdő készlet szerelő**

**Tartalmazza a készletet**

- 4x ZP0010 Nullapontos szorítórendszer szerelő
- 4x ZP2800 Szorítócsavar
- 1x ZP2801 Központosító persely
- 2x ZP2802 Tartópersely
- 1x ZP2803 Kompenzáló persely

**339 €**

Ahelyett 365 €

4-ZP2810



**Kezdő készlet pneumatikus**

**Tartalmazza a készletet**

- 4x ZP0020 Nullapontos szorítórendszer pneumatikus
- 4x ZP2800 Szorítócsavar
- 1x ZP2801 Központosító persely
- 2x ZP2802 Tartópersely
- 1x ZP2803 Kompenzáló persely

**1.156 €**

Ahelyett 1.243 €

4-ZP2820



**Megfelelő perforált lemezek**

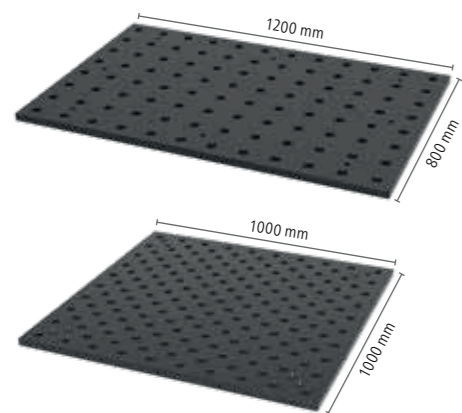

**Perforált lemezt X8.7 1200x800x25 mm**

Edzett szerszámacél X8.7 + Plazma nitridálás  
Furatok 100x100 mm-es rács  
Anyag vastagság kb. 25 mm

**1.184 €**

2-284004.X7

**Basic asztal felület 1000x1000x25 mm**

Edzett szerszámacél X8.7 + Plazma nitridálás  
Furatok Diagonális ráccsal  
Anyag vastagság kb. 25 mm

**1.242 €**

2-281010.XD7.1



<b>2-ZP2800</b>	<b>Szorítócsavar</b>	24,00 €		
				perforált lemez rögzítőmodullal történő csatlakoztatásához
Magasság: (c)	Ø:	Súly:		
40 mm	45 mm	0,25 kg		
<b>2-ZP2801</b>	<b>Központosító persely - nitridált</b>	14,00 €		
				perforált lemezek csatlakoztatására szolgáló csavarok, két tengelyben központosítva, tartalmaz rögzítő anyagot
Magasság: (c)	Ø:	Súly:		
13 mm	31 mm	0,06 kg		
<b>2-ZP2802</b>	<b>Tartópersely - nitridált</b>	14,00 €		
				perforált lemezek csatlakoztatására szolgáló csavarok, szorító és tartó funkció, nincs központosítás, tartalmaz rögzítő anyagot
Magasság: (c)	Ø:	Súly:		
13 mm	31 mm	0,06 kg		
<b>2-ZP2803</b>	<b>Kompenzáló persely - nitridált</b>	18,00 €		
				perforált lemezek csatlakoztatására szolgáló csavarok, egy tengelyben központosítva, tartalmaz rögzítő anyagot
Magasság: (c)	Ø:	Súly:		
13 mm	31 mm	0,06 kg		

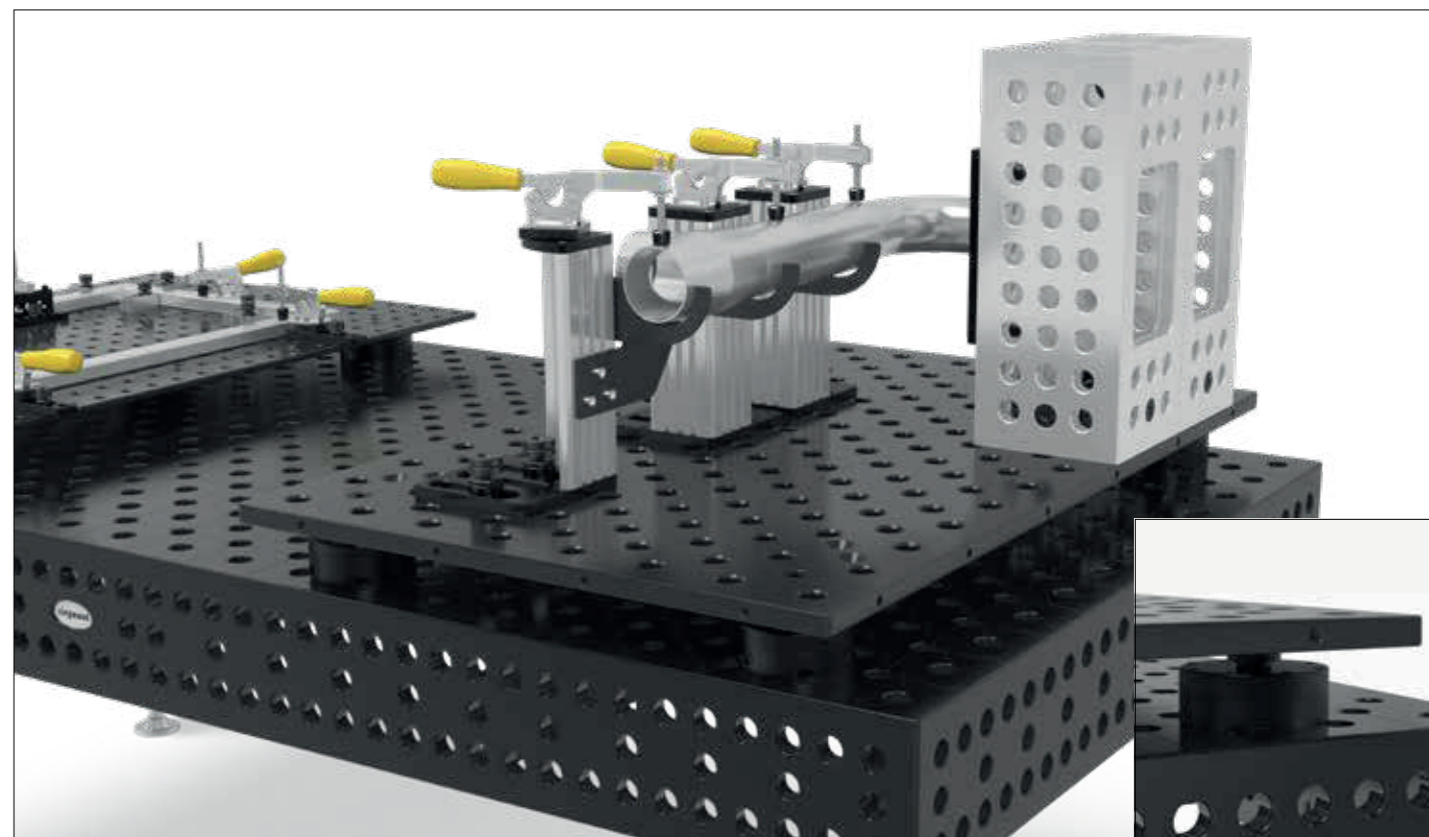

További perforált lemezek online:  
[www.siegmund.com/F-plates](http://www.siegmund.com/F-plates)

# Új rögzítő rendszer

A sablonokkal ellátott sorozatgyártmányok egyszerű létrehozásához

» Építsen egyedi felszerelést kis vagy nagy sorozatához mindössze 1 – 3 óra alatt. Nagyobb termelékenység, kevesebb beállítási idő, nagy ismétlési pontosság.

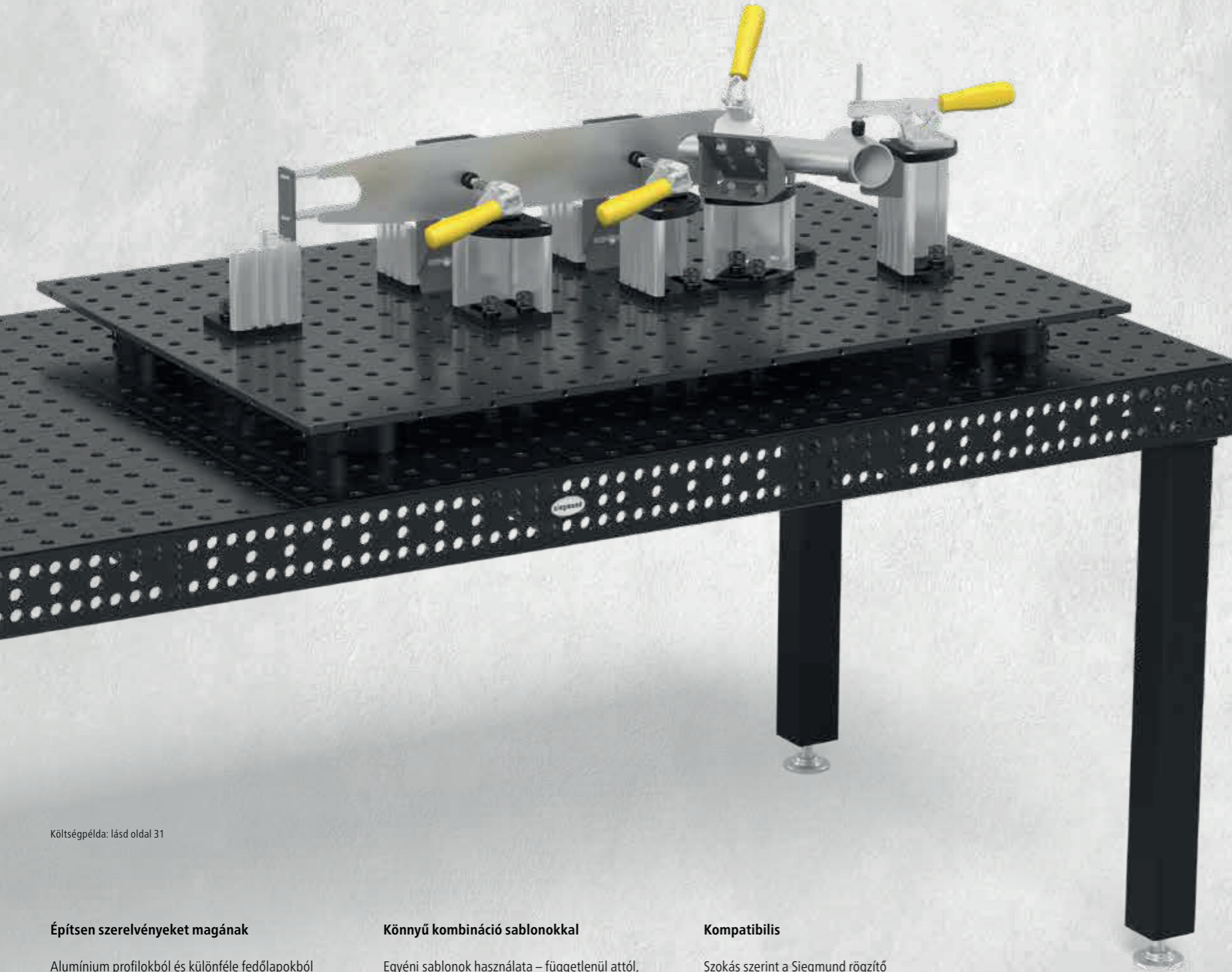

Költségpélda: lásd oldal 31

## Építsen szerelvényeket magának

Alumínium profilokból és különféle fedőlapokból és alaplapokból összeállíthatja egyedi berendezéseit. Gyorsan, egyszerűen és olcsón készíthet kis-nagy sorozatokat.

## Könnyű kombináció sablonokkal

Egyéni sablonok használata – függetlenül attól, hogy lézer alkatrészek vagy a 3D nyomtatott termékek. A sablonok négyzet alakú anyákkal és csavarokkal rögzíthetők a T-Slot profiljához.

## Kompatibilis

Szokás szerint a Siegmund rögzítő rendszer az összes többi Siegmund termékkel is kombinálható.

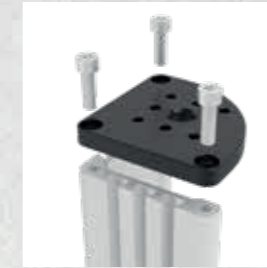

## Jellemzők

- Moduláris rendszer a maximális rugalmasságért
- 16, 22 és 28 rendszerekhez
- A termékpalletta folyamatos bővítése
- Siegmund perforált lemezeket, hegesztőasztalokat vagy horonyasztalokat ajánlunk alapul

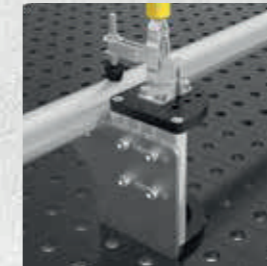

## Munka sablonokkal

- T-hornyú sablonok, pl. lézersablonok, 3D nyomtatott alkatrészek stb.
- A sablonok összehangolása az asztal felületének használatával történik



## Egyéni magasság

- Az alkatrész magasságát az alumínium profilok hossza határozza meg
- A magasság az ügyféloldali vágással egyedileg állítható
- Alumínium profil rögzített hosszúságban és rudanként kapható



## Gyorsszorító

- Gyors rögzítés és kioldás
- Ergonomikus fogantyú
- Különböző verziók és méretek állnak rendelkezésre
- Standard Siegmund furat mintával



## Költségpélda

hegesztőasztal nélkül, perforált lemez, nullpont rögzítő rendszer és lézeres vágott profilok

### Tartozékok

15x Csavarok

594 €

### Rögzítő rendszer

2x Alumínium profil 76 mm, 5x Alumínium profil 101 mm, 1x Alumínium profil 151 mm, 4x Fedél, 8x Alaplemez, 86x Csavarok, 4x Gyorsszorítók, 2x Távtartó lemez

638 €

Szerelési idő kb. 2,5 óra



Részletes információk a termékekről a következő címen:  
[www.siegmund.com/F-clampingsystem](http://www.siegmund.com/F-clampingsystem)



# Új rögzítő rendszer

A sablonokkal ellátott sorozatgyártmányok egyszerű létrehozásához

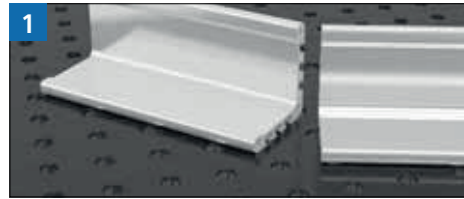

## Határozza meg a négyzet magasságát

- Fűrészelje le az alumínium profilt a kívánt magasságig
- Vegye figyelembe a vágás minimális magasságát (Oldal 35)
- Biztosítsa a derékszögű vágott éleket
- Fűrészelés után a profilt le kell sorjázni

Kínálunk vágott és kész profilokat is. (Oldal 35)

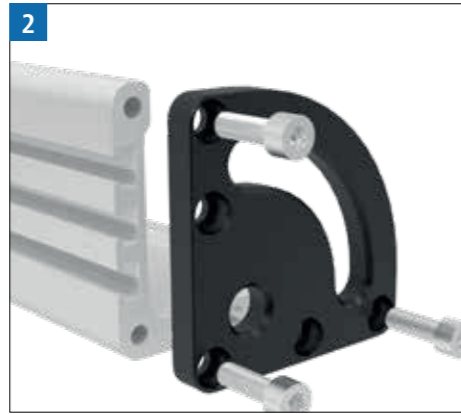

## Rögzítse az alaplemezt

- Rögzítse az alumínium profilhoz önmetsző csavarokkal
- A csavarok becsavarásakor egy menet jön létre a profilban
- Menetvágás nem szükséges
- Maximális nyomaték: 20 Nm



## Helyezzen be négyyszögletes anyákat

- Helyezzen négyyszög alakú anyákat az alumíniumprofilok T-hornyaiba
- Munkadarab sablonok (anyagvastagság 5 – 6 mm) rögzítéséhez, vagy opcionálisan gyorscsereelő bilincsek oldalirányú rögzítéséhez M8x12 csavarok szükségesek



## Rögzítse a fedőlapot

- Rögzítse az alumínium profilhoz önmetsző csavarokkal
- A csavarok becsavarásakor egy menet jön létre a profilban
- Menetvágás nem szükséges
- Maximális nyomaték: 20 Nm



## Szerelési tartozékok

- Szerelje fel a gyorscsereelő bilincset közvetlenül a fedőlapra
- A gyorsan cserélhető bilincs adapterrel is rögzíthető
- A bilincsek, végállítók és prizmak rögzítése 16 rendszerű furatokban lehetséges



## Rögzítse az eszközt

- Rögzítés perforált lemezre, hegesztőasztalra vagy horonyasztalra gyorsrögzítőcsavarokkal
- Szükség esetén M8x12 csavarral rögzítse a testreszabott sablont egy négyzet alakú anyához

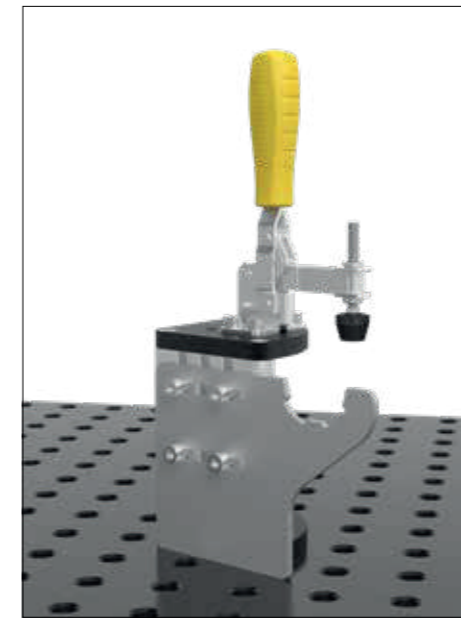

Példa a kész szögre

## Önmetsző csavarok M8x25

Oldal 37

## Négyyszögű anyák M8

Oldal 37

## Csavarok M8x12

Oldal 37

## Lézervágott profil

Ügyféloldali példa

## Perforált lemezt

Oldal 38 / 40 / 42

## Gyorszorító

Oldal 36

## Csavarok M8x16

Oldal 37

## Fedél

Oldal 35

## Alumínium profil 100 T

Oldal 35

## Gyorsrögzítő csavar

Oldal 115 / 143 / 183

## Alaplemez

Oldal 39 / 41 / 43

## Önmetsző csavarok M8x25

Oldal 37

Részletes információk a termék összeállításáról:  
[www.siegmund.com/F-clampingsystem](http://www.siegmund.com/F-clampingsystem)



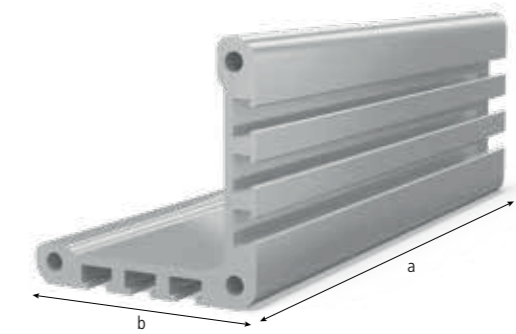
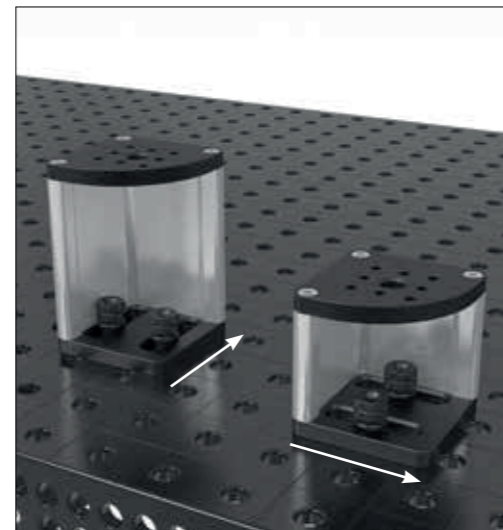
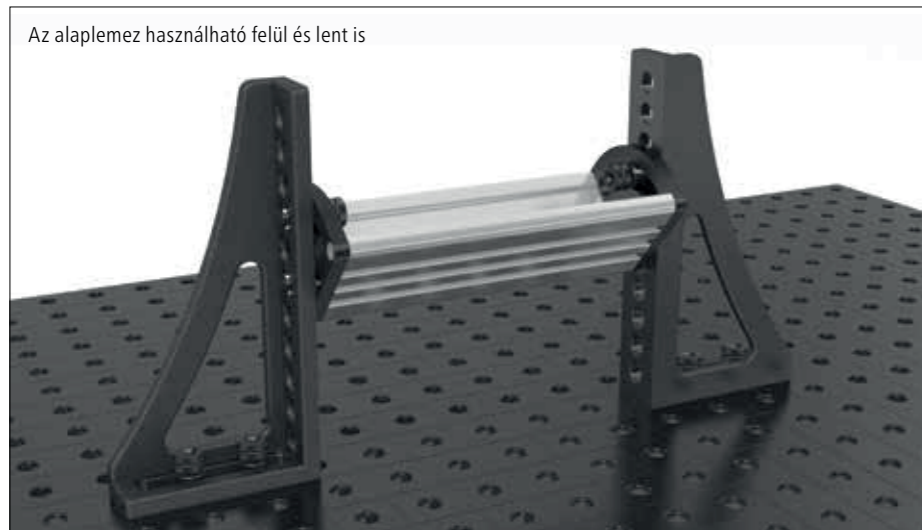
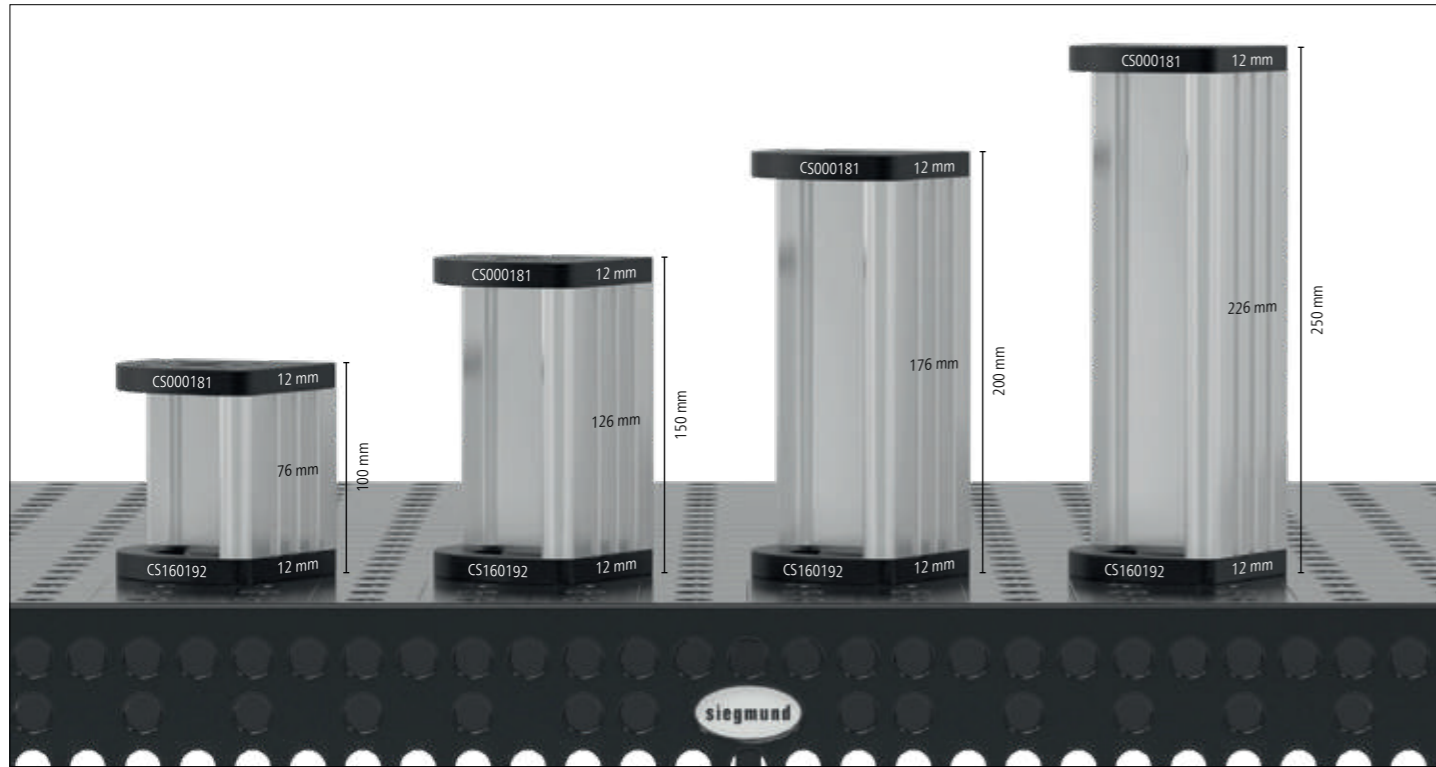

ALU

**Alumínium profil 100 T**

3 T-horony mindkét oldalán, M8 szögletes anyához, a T-hornyok távolsága 20 mm, az alap és a fedőlap csatlakoztatásához, 2000 mm-es alumínium profil egyedi vágáshoz, A vágások minimális magassága: Rendszer 16: 45 mm, Rendszer 22: 35 mm, Rendszer 28: 40 mm

	Stílus:	Hosszúság: (a)	Szélesség: (b)	Magasság: (c)	Súly:	
2-CS000172.1	T-horony	<b>76 mm</b>	100 mm	100 mm	0,34 kg	13,00 € •
2-CS000172.2	T-horony	<b>101 mm</b>	100 mm	100 mm	0,45 kg	15,00 € •
2-CS000172.3	T-horony	<b>126 mm</b>	100 mm	100 mm	0,56 kg	18,00 € •
2-CS000172.4	T-horony	<b>151 mm</b>	100 mm	100 mm	0,66 kg	19,00 € •
2-CS000172.5	T-horony	<b>176 mm</b>	100 mm	100 mm	0,77 kg	22,00 € •
2-CS000172.6	T-horony	<b>201 mm</b>	100 mm	100 mm	0,88 kg	24,00 € •
2-CS000172.7	T-horony	<b>226 mm</b>	100 mm	100 mm	0,99 kg	25,00 € •
2-CS000172.8	T-horony	<b>251 mm</b>	100 mm	100 mm	1,10 kg	28,00 € •
2-CS000172.9	T-horony	<b>276 mm</b>	100 mm	100 mm	1,21 kg	31,00 € •
2-CS000176	T-horony	<b>500 mm</b>	100 mm	100 mm	2,19 kg	50,00 € •
2-CS000172	T-horony	<b>2.000 mm</b>	100 mm	100 mm	8,74 kg	165,00 € •

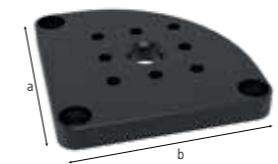

2-CS000181

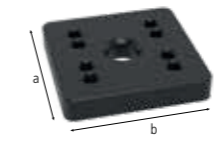

2-CS000183

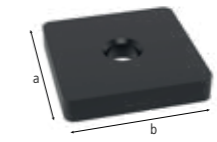

2-CS000184

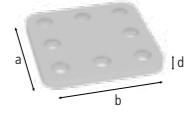

2-CS000185.Set

<b>2-CS000181</b>	<b>Fedél 100 - nitridált</b>	32,00 € •
	menetes furatok M8 a gyorsan cserélhető bilincsek rögzítéséhez, rögzítés a profilhoz önmetsző csavarokkal, S16 rendszerfurat közepén	
Hosszúság: (a)	Szélesség: (b)	MS: (d)
100 mm	100 mm	12 mm
		Súly:
		0,71 kg
<b>2-CS000183</b>	<b>Furatmintás adapterlemez Gyorsrögzítés szorítóhoz - nitridált</b>	20,00 € •
	rögzítés süllyesztett csavarokkal 160528, lehetővé teszi a gyorsan cserélhető bilincsek szabad elhelyezését, Gyorsrögzítés szorítóhoz (Furat minta 40x20 mm / 40x40 mm / 40 mm)	
Hosszúság: (a)	Szélesség: (b)	MS: (d)
70 mm	70 mm	12 mm
		Súly:
		0,41 kg
<b>2-CS000184</b>	<b>Adapterlemez furatminta nélkül Gyorsrögzítés szorítóhoz - nitridált</b>	14,00 € •
	rögzítés süllyesztett csavarokkal 160528, adapter más gyártók gyorsrögzítő bilincseihez, fúrasi mintát adhat hozzá az ügyfél is	
Hosszúság: (a)	Szélesség: (b)	MS: (d)
70 mm	70 mm	12 mm
		Súly:
		0,44 kg
<b>2-CS000185.Set</b>	<b>Készlet Távtartó lemez 5 mm csomagban 5 db - Rozsdamentes acél</b>	20,00 € •
5 darab, a magasság kompenzációjaként gyorsan cserélhető bilincsek használatához, Gyorsrögzítés szorítóhoz (Furat minta 40x20 mm / 40x40 mm / 40 mm)		
Hosszúság: (a)	Szélesség: (b)	MS: (d)
59 mm	59 mm	5 mm
		Súly:
		0,60 kg

MS=Anyag vastagság;



Részletes információk a termékekről a következő címen:  
[www.siegmund.com/F-clampingsystem](http://www.siegmund.com/F-clampingsystem)

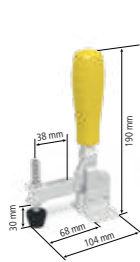

2-CS009082

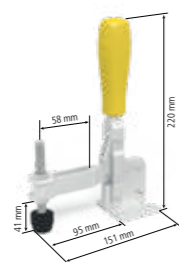

2-CS009084

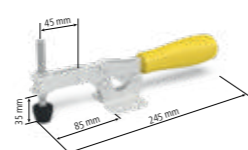

2-CS009092

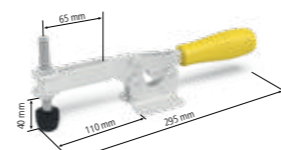

2-CS009094

<b>2-CS009082</b>	<b>Függőleges bilincs 1800</b>	33,00 € •
adapter nélkül, Furat minta 40x20 mm, nyitási szög: 110°		
maximális tartóerő	Hosszúság: (a)	Szélesség: (b)
1,8 kN	104 mm	56 mm
		Magasság: (c)
		190 mm
		Súly:
		0,43 kg
<b>2-CS009084</b>	<b>Függőleges bilincs 2200</b>	36,00 € •
adapter nélkül, Furat minta 40x40 mm, nyitási szög: 105°		
maximális tartóerő	Hosszúság: (a)	Szélesség: (b)
2,2 kN	151 mm	58 mm
		Magasság: (c)
		220 mm
		Súly:
		0,70 kg
<b>2-CS009092</b>	<b>Vízszintes bilincs 1800</b>	31,00 € •
adapter nélkül, Furat minta 40x20 mm, kevesebb interferencia kontúrral, mint a függőleges bilincsek, nyitási szög: 90°		
maximális tartóerő	Hosszúság: (a)	Szélesség: (b)
1,8 kN	245 mm	56 mm
		Magasság: (c)
		-
		Súly:
		0,43 kg
<b>2-CS009094</b>	<b>Vízszintes bilincs 3000</b>	39,00 € •
adapter nélkül, Furat minta 40x40 mm, kevesebb interferencia kontúrral, mint a függőleges bilincsek, nyitási szög: 90°		
maximális tartóerő	Hosszúság: (a)	Szélesség: (b)
3 kN	295 mm	58 mm
		Magasság: (c)
		-
		Súly:
		0,73 kg

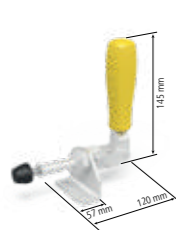

2-CS009083

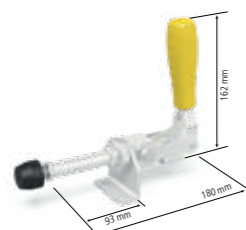

2-CS009093

<b>2-CS009083</b>	<b>Vízszintes csatlakozó szorító 2500</b>	45,00 € •
adapter nélkül, Furat minta 40 mm		
maximális tartóerő	Hosszúság: (a)	Súly:
2,5 kN	120 mm	0,51 kg
<b>2-CS009093</b>	<b>Vízszintes csatlakozó szorító 4000</b>	64,00 € •
adapter nélkül, Furat minta 40 mm		
maximális tartóerő	Hosszúság: (a)	Súly:
4 kN	180 mm	1,00 kg



2-CS009001



2-CS009002



2-CS009003



2-CS009004

<b>2-CS009001</b>	<b>Készlet Önmetsző csavarok M8x25 csomagban 50 db</b>	9,00 € •
50 darab, alumínium profilú alap vagy fedőlapok csatlakoztatásához		
	Súly:	
	1,00 kg	
<b>2-CS009002</b>	<b>Készlet Csavarok M8x12 csomagban 50 db</b>	9,00 € •
50 darab, gyorsan cserélhető bilincsek és sablonok (anyagvastagság 5 – 6 mm) rögzítéséhez a horonyba		
	Súly:	
	0,60 kg	
<b>2-CS009003</b>	<b>Készlet Csavarok M8x16 csomagban 50 db</b>	9,00 € •
50 darab, a gyorsan cserélhető bilincsek fedőlapokhoz történő rögzítésre		
	Súly:	
	0,65 kg	
<b>2-CS009004</b>	<b>Készlet Négyyszögű anyák M8 csomagban 50 db</b>	3,00 € •
50 darab, Csúsúzó tömbök alumínium profilokhoz T-Slot-tal		
	Súly:	
	0,35 kg	

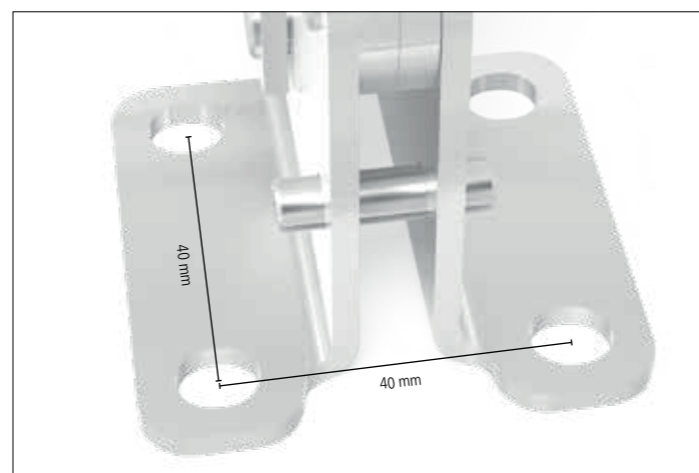
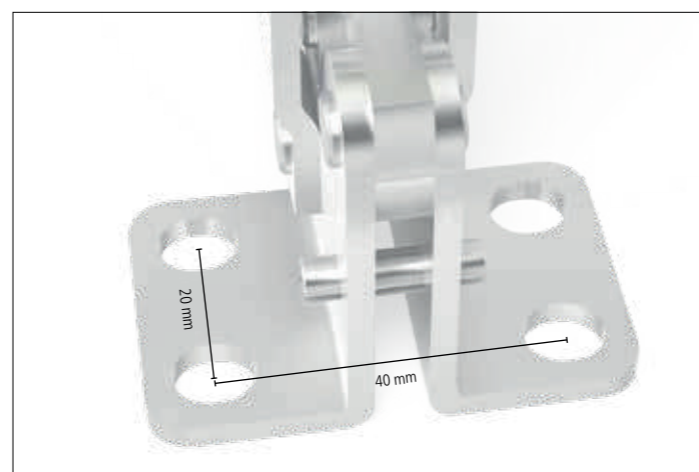

Részletes információk a termékekről a következő címen:  
www.siegmund.com/F-clampingsystem

Kezdő készlet 16

Tartalmazza a készletet

- 4x CS000176 Alumínium profil 100 T 500 mm
- 4x CS000181 Fedél 100 nitridált
- 4x CS160192 Alaplemez 100 sugár nitridált
- 1x CS009001 Készlet Önmetsző csavarok M8x25 csomagban 50 db
- 1x CS009002 Készlet Csavarok M8x12 csomagban 50 db
- 1x CS009003 Készlet Csavarok M8x16 csomagban 50 db
- 1x CS009004 Készlet Négyszögű anyák M8 csomagban 50 db

419 €

Ahelyett 450 €

4-CS160001.1

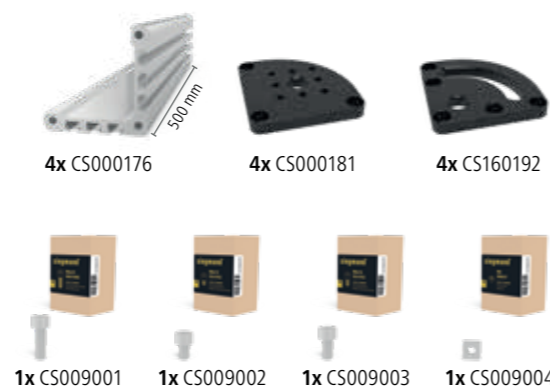

Perforált lemezt X8.7 1200x800x12 mm

Ideális alap az Ön szerkezeteihez.

Furat Ø 16 mm

Edzett szerszámacél X8.7  
+ Plazma nitridálás  
Furatok 50x50 mm-es rács  
Anyag vastagság kb. 11,5 – 13 mm

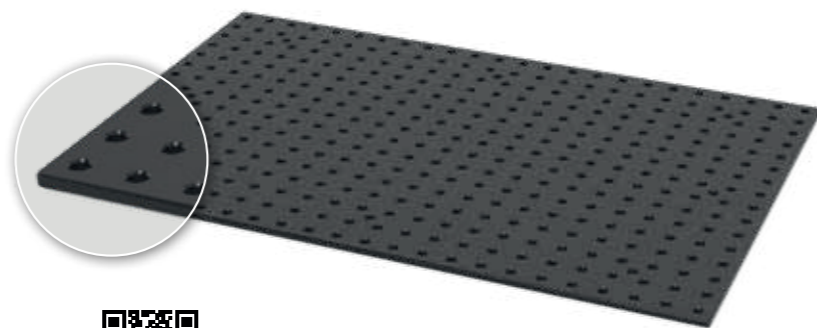

További perforált lemezek online:  
[www.siegmund.com/F-plates](http://www.siegmund.com/F-plates)

727 €

4-164004.X7

Gyorszorítók adapterrel

**Függőleges bilincs 1800 adapterrel**  
adapter CS160715.4, a rendszer 16 mm furatához

4-CS160790 53 € •

**Vízszintes csatlakozó szorító 2500 adapterrel**  
adapter CS160715.4, a rendszer 16 mm furatához

4-CS160792 65 € •

**Vízszintes bilincs 1800 adapterrel**  
adapter CS160715.4, a rendszer 16 mm furatához

4-CS160794 51 € •

**Vízszintes csatlakozó szorító 4000 adapterrel**  
adapter CS160715.4, a rendszer 16 mm furatához

4-CS160793 81 € •

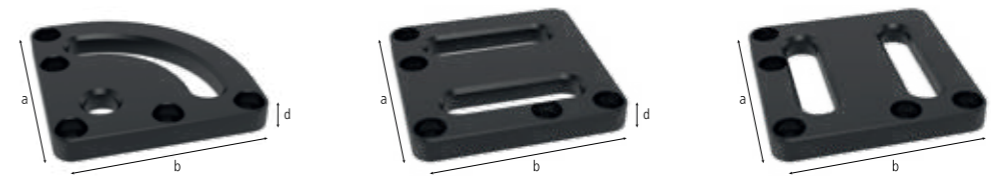

2-CS160192

2-CS160193

2-CS160194

2-CS160192	Alaplemez 100 sugár - nitridált	24,00 € •
	sugárirányba pozicionálható, alumínium profilokhoz való rögzítéshez önmetsző csavarral, 50 mm furattávolsághoz, fokozatmentes forgatás 90° -kal	
Hosszúság: (a)	Szélesség: (b)	MS: (d)
100 mm	100 mm	12 mm
		Súly:
		0,57 kg
2-CS160193	Alaplemez 100 egyenes bal - nitridált	25,00 € •
	lineárisan pozicionálható bal, alumínium profilokhoz való rögzítéshez önmetsző csavarral, fokozatmentesen mozgatható	
Hosszúság: (a)	Szélesség: (b)	MS: (d)
100 mm	100 mm	12 mm
		Súly:
		0,64 kg
2-CS160194	Alaplemez 100 egyenes jobb - nitridált	25,00 € •
	lineárisan pozicionálható jobb, alumínium profilokhoz való rögzítéshez önmetsző csavarral, fokozatmentesen mozgatható	
Hosszúság: (a)	Szélesség: (b)	MS: (d)
100 mm	100 mm	12 mm
		Súly:
		0,64 kg

MS=Anyag vastagság;



2-CS160715.4

2-160546.1

2-CS160715.4	Adapter furatokkal Ø 60 / 15 furcsa - polírozott	24,00 € •
Gyorsrögzítő szorítóhoz (Furat minta 40x20 mm / 40 mm), a rendszer 16 mm furatához		
Magasság: (c)	Ø:	MS: (d)
25 mm	60 mm	15 mm
		Súly:
		0,36 kg
2-160546.1	Polírozott szorító M8 menethez	9,00 € •
csavart tartalmazza, Távolítsa el az O-gyűrűt a csavar beillesztéséhez, a Siegmund alkatrészek rögzítése a menetes furathoz		
Magasság: (c)	Ø:	MS: (d)
17 mm	23 mm	-
		Súly:
		0,02 kg

MS=Anyag vastagság;



Részletes információk a termékekről a következő címen:  
[www.siegmund.com/F-clampingsystem](http://www.siegmund.com/F-clampingsystem)

**Kezdő készlet 22**

**Tartalmazza a készletet**

- 4x CS000176 Alumínium profil 100 T 500 mm
- 4x CS000181 Fedél 100 nitridált
- 4x CS220192 Alaplemez 170 sugár nitridált
- 1x CS009001 Készlet Önmetsző csavarok M8x25 csomagban 50 db
- 1x CS009002 Készlet Csavarok M8x12 csomagban 50 db
- 1x CS009003 Készlet Csavarok M8x16 csomagban 50 db
- 1x CS009004 Készlet Négyszögű anyák M8 csomagban 50 db

**546 €**

Ahelyett 587 €

4-CS220001.1



**Perforált lemezt S355J2+N 1200x800x18 mm**

Ideális alap az Ön szerkezeteihez.

**Furat Ø 22 mm**

Magas minőségű acél S355J2+N  
+ Plazma nitridálás  
Furatok 100x100 mm-es rács  
Anyag vastagság kb. 17 – 19 mm



További perforált lemezek online:  
[www.siegmund.com/F-plates](http://www.siegmund.com/F-plates)

**778 €**

4-224004.P

**Gyorszorítók adapterrel**



**Függőleges bilincs 1800 adapterrel**

adapter CS220715.4, 22 mm-es rendszerfurathoz

4-CS220790

53 € •



**Függőleges bilincs 2200 adapterrel**

adapter CS220715.4, 22 mm-es rendszerfurathoz

4-CS220791

57 € •



**Vízszintes bilincs 1800 adapterrel**

adapter CS220715.4, 22 mm-es rendszerfurathoz

4-CS220794

51 € •



**Vízszintes bilincs 3000 adapterrel**

adapter CS220715.4, 22 mm-es rendszerfurathoz

4-CS220795

58 € •



**Vízszintes csatlakozó szorító 2500 adapterrel**

adapter CS220715.4, 22 mm-es rendszerfurathoz

4-CS220792

65 € •



**Vízszintes csatlakozó szorító 4000 adapterrel**

adapter CS220715.4, 22 mm-es rendszerfurathoz

4-CS220793

81 € •

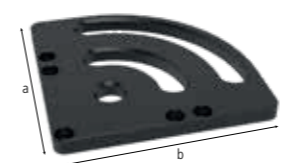

2-CS220192

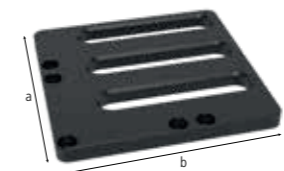

2-CS220193

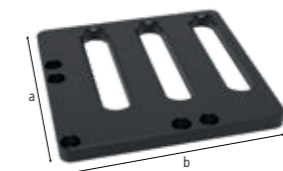

2-CS220194

2-CS220192	Alaplemez 170 sugár - nitridált	58,00 € •
	sugárirányba pozicionálható, alumínium profilokhoz való rögzítéshez önmetsző csavarral, 50 mm furattávolsághoz / 100 mm, fokozatmentes forgatás 90° -kal	
	Hosszúság: (a) Szélesség: (b) MS: (d) Súly:	
	170 mm 170 mm 18 mm 2,59 kg	
2-CS220193	Alaplemez 170 egyenes bal - nitridált	66,00 € •
	lineárisan pozicionálható bal, alumínium profilokhoz való rögzítéshez önmetsző csavarral, fokozatmentesen mozgatható	
	Hosszúság: (a) Szélesség: (b) MS: (d) Súly:	
	170 mm 170 mm 18 mm 2,81 kg	
2-CS220194	Alaplemez 170 egyenes jobb - nitridált	66,00 € •
	lineárisan pozicionálható jobb, alumínium profilokhoz való rögzítéshez önmetsző csavarral, fokozatmentesen mozgatható	
	Hosszúság: (a) Szélesség: (b) MS: (d) Súly:	
	170 mm 170 mm 18 mm 2,81 kg	

MS=Anyag vastagság;



2-CS220715.4



2-220546.1

2-CS220715.4	Adapter furatokkal Ø 70 / 15 furcsa - polírozott	24,00 € •
	Gyorsrögzítő szorítóhoz (Furat minta 40x20 mm / 40x40 mm / 40 mm), 22 mm-es rendszerfurathoz	
	Magasság: (c) Ø: MS: (d) Súly:	
	25 mm 70 mm 15 mm 0,46 kg	
2-220546.1	Polírozott szorító M8 menethez	13,00 € •
	csavart tartalmazza, a Siegmund alkatrészek rögzítése a menetes furathoz	
	Magasság: (c) Ø: MS: (d) Súly:	
	21 mm 31 mm - 0,05 kg	

MS=Anyag vastagság;



Részletes információk a termékekről a következő címen:  
[www.siegmund.com/F-clampingsystem](http://www.siegmund.com/F-clampingsystem)

= Karcállóság

= Hegesztési fröcskölés védelem

= Rozsdásodás elleni védelem

• = Termék raktáron van

○ = Termék rendelés után kerül legyártásra

Kezdő készlet 28

Tartalmazza a készletet

- 4x CS000176 Alumínium profil 100 T 500 mm
- 4x CS000181 Fedél 100 nitridált
- 4x CS280192 Alaplemez 175 sugár nitridált
- 2x 800653.1.N Távolsgáttartó 4 db-os kiszérelés
- 1x CS009001 Készlet Önmetsző csavarok M8x25 csomagban 50 db
- 1x CS009002 Készlet Csavarok M8x12 csomagban 50 db
- 1x CS009003 Készlet Csavarok M8x16 csomagban 50 db
- 1x CS009004 Készlet Négyzögű anyák M8 csomagban 50 db

550 €

Ahelyett 592 €

4-CS280001.1



Perforált lemez Premium Light 1200x800x15 mm

Ideális alap az Ön szerkezeteihez.

Furat Ø 28 mm

- Edzett szerszámacél X8.7
- + Plazma nitridálás
- Furatok 100x100 mm-es rács
- Anyag vastagság kb. 15 mm



777 €

4-804004.X7



További perforált lemezek online:  
www.siegmund.com/F-plates

Gyorszorítók adapterrel

**Függőleges bilincs 1800 adapterrel**  
adapter CS280715.4, a rendszer 28 mm furatához

4-CS280790 53 € •

**Függőleges bilincs 2200 adapterrel**  
adapter CS280715.4, a rendszer 28 mm furatához

4-CS280791 57 € •

**Vízszintes bilincs 1800 adapterrel**  
adapter CS280715.4, a rendszer 28 mm furatához

4-CS280794 51 € •

**Vízszintes bilincs 3000 adapterrel**  
adapter CS280715.4, a rendszer 28 mm furatához

4-CS280795 58 € •

**Vízszintes csatlakozó szorító 2500 adapterrel**  
adapter CS280715.4, a rendszer 28 mm furatához

4-CS280792 65 € •

**Vízszintes csatlakozó szorító 4000 adapterrel**  
adapter CS280715.4, a rendszer 28 mm furatához

4-CS280793 81 € •

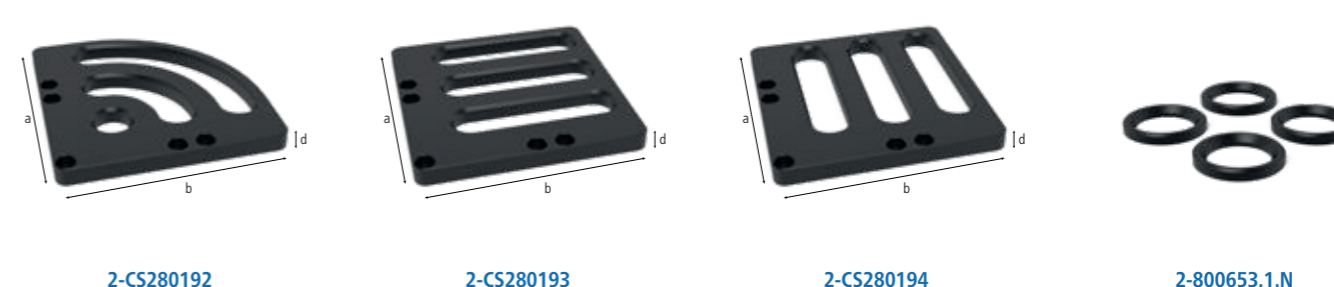

<b>2-CS280192</b>	<b>Alaplemez 175 sugár - nitridált</b>	54,00 € •
sugárirányba pozicionálható, alumínium profilokhoz való rögzítéshez önmetsző csavarral, 50 mm furattávolsághoz / 100 mm, fokozatmentes forgatás 90°-kal, A befogáshoz távtartó gyűrűk (cikkszám: 800653.1.N) szükségesek		
Hosszúság: (a)	Szélesség: (b)	Ø: MS: (d) Súly:
175 mm	175 mm	- 15 mm 2,06 kg
<b>2-CS280193</b>	<b>Alaplemez 175 egyenes bal - nitridált</b>	62,00 € •
lineárisan pozicionálható bal, alumínium profilokhoz való rögzítéshez önmetsző csavarral, fokozatmentesen mozgatható, A befogáshoz távtartó gyűrűk (cikkszám: 800653.1.N) szükségesek		
Hosszúság: (a)	Szélesség: (b)	Ø: MS: (d) Súly:
175 mm	175 mm	- 15 mm 2,23 kg
<b>2-CS280194</b>	<b>Alaplemez 175 egyenes jobb - nitridált</b>	62,00 € •
lineárisan pozicionálható jobb, alumínium profilokhoz való rögzítéshez önmetsző csavarral, fokozatmentesen mozgatható, A befogáshoz távtartó gyűrűk (cikkszám: 800653.1.N) szükségesek		
Hosszúság: (a)	Szélesség: (b)	Ø: MS: (d) Súly:
175 mm	175 mm	- 15 mm 2,23 kg
<b>2-800653.1.N</b>	<b>Távolsgáttartó Premium Light számára 4 db-os kiszérelés - nitridált</b>	10,00 € •
távolsgáttartás két szorítóelem között, szükséges a 280511 csavarral a 15 mm vastagságú anyaghoz való rögzítéshez, Szállítási terjedelem: 4 db		
Hosszúság: (a)	Szélesség: (b)	Ø: MS: (d) Súly:
-	-	40 mm 10 mm 0,04 kg

MS=Anyag vastagság;



<b>2-CS280715.4</b>	<b>Adapter furatokkal Ø 70 / 15 furcsa - polírozott</b>	24,00 € •
Gyorsrögzítő szorítóhoz (Furat minta 40x20 mm / 40x40 mm / 40 mm), a rendszer 28 mm furatához		
Magasság: (c)	Ø:	MS: (d) Súly:
30 mm	70 mm	15 mm 0,48 kg
<b>2-CS280715.5</b>	<b>Adapter furatokkal Ø 70 / 40 furcsa - polírozott</b>	33,00 € •
Gyorsrögzítő szorítóhoz (Furat minta 40x20 mm / 40x40 mm / 40 mm), a rendszer 28 mm furatához		
Magasság: (c)	Ø:	MS: (d) Súly:
55 mm	70 mm	40 mm 1,20 kg
<b>2-280546.5</b>	<b>Polírozott szorító M8 menethez tartalmaz 16mm csavart</b>	18,00 € •
csavart tartalmazza, a Siegmund alkatrészek rögzítése a menetes furathoz		
Magasság: (c)	Ø:	MS: (d) Súly:
28 mm	40 mm	- 0,11 kg

MS=Anyag vastagság;

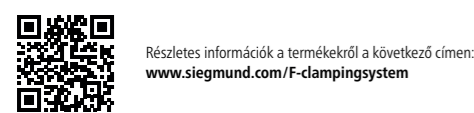

# Anyagok

A megfelelő munkahely alapja minden egyes alkalmazáshoz

**»»** A hegesztőasztalok hosszú élettartama és magas keménysége az alapanyagánál kezdődik.

## Anyagok összeasonlítása

Siegmund hegesztőasztal mellett dönt Ön pénzt takarít meg. Köszönhető a kiváló minőségű hegesztőasztalnak, amely segít abban, hogy munkáját lényegesen nagyobb pontossággal és alacsonyabb hibaarányal végezze.

Különböző anyagok összehasonításával és kiértékelésünkkel szeretnénk Önnek segíteni a megfelelő hegesztőasztal kiválasztásához.

★ Elmúlt évek tulajdonság javulását mutatja.

### Acél S355J2+N (Plazmanitridálás nélkül)



Magas minőségű acél S355J2+N

### Acél S355J2+N + Plazma nitridálás

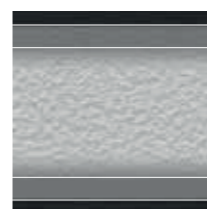

BAR-bevonat  
Vas nitrid  
Átmeneti régió

Magas minőségű acél S355J2+N

Átmeneti régió  
Vas nitrid  
BAR-bevonat

### Szerszámacél X8.7 + Plazma nitridálás

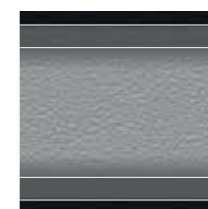

BAR-bevonat  
Vas nitrid  
Átmeneti régió

Át-edzett szerszámacél a mi speciális ötvözetünk Siegmund X8.7

Átmeneti régió  
Vas nitrid  
BAR-bevonat

### Szerszámacél X8.8 + Plazma nitridálás

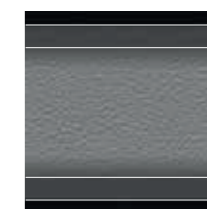

BAR-bevonat  
Vas nitrid  
Átmeneti régió

Át-edzett szerszámacél a mi speciális ötvözetünk Siegmund X8.8

Átmeneti régió  
Vas nitrid  
BAR-bevonat

Alap keménység	★★	★★	★★★★★★	★★★★★★★
Felület keménysége	★★	★★★★★★	★★★★★★★	★★★★★★★
Ütésállóság	★★	★★★	★★★★★★	★★★★★★★
Karcállóság	★★	★★★★	★★★★★★	★★★★★★★
Hegesztési reze elleni védelem	★	★★★★★★	★★★★★★	★★★★★★
Korrozióállóság	★	★★★★★★	★★★★★★	★★★★★★
Terelés	★★★	★★★★	★★★★★★	★★★★★★
Egyenletesség új állapotban	★★★★★★★	★★★★★★★	★★★★★★★	★★★★★★★
Egyenletesség fenntartása intenzív használat alatt	★	★★★	★★★★	★★★★
Élettartam magas használat	★★	★★★★	★★★★★★	★★★★★★

Siegmund hegesztőasztalok és perforált lemezek

System 28 Basic 750

System 16 Basic 750  
System 16 Professional 750  
System 22 Perforált lemez  
System 28 Professional 750

System 16 Extreme 8.7 + Extreme 8.7 PLUS  
System 16 Perforált lemez  
System 22 Extreme 8.7 + Extreme 8.7 PLUS  
System 28 Basic 8.7  
System 28 Extreme 8.7  
System 28 Hatszögű hornyú asztal  
System 28 Perforált lemez Premium Light  
Asztali oldala kiváló minőségű acélból S355J2+N készül + Plazma nitridálás

System 28 Extreme 8.8 PLUS  
Asztali oldala kiváló minőségű acélból S355J2+N készül + Plazma nitridálás

## Keménység összehasonlítása

### Alap keménység

A nagy alapanyag keménysége a lényeges keménység, ez teszi lehetővé a nagy ütésállóságot és a hosszú élettartamot a hegesztőasztalra.

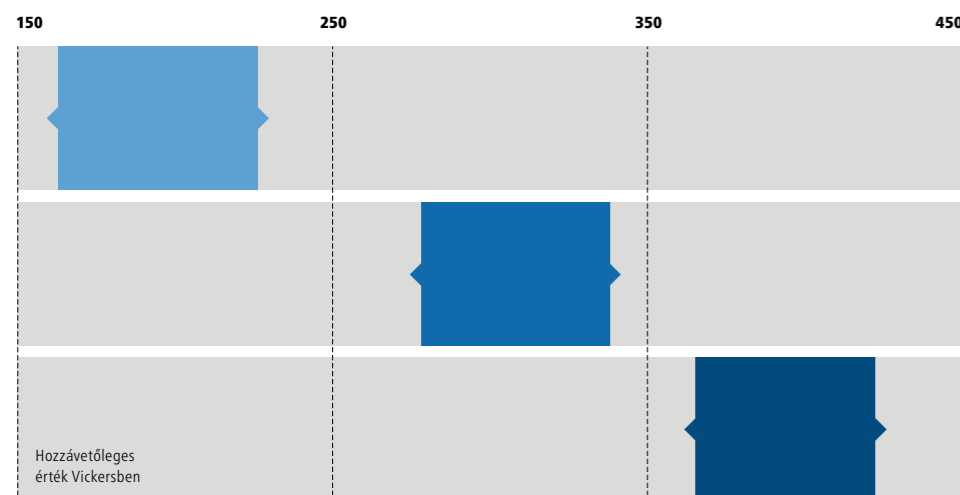

### Felület keménysége

Plazma nitridálást követő BAR-bevonat véd a karcolódástól, korróziótól és a hegesztési reze-től.

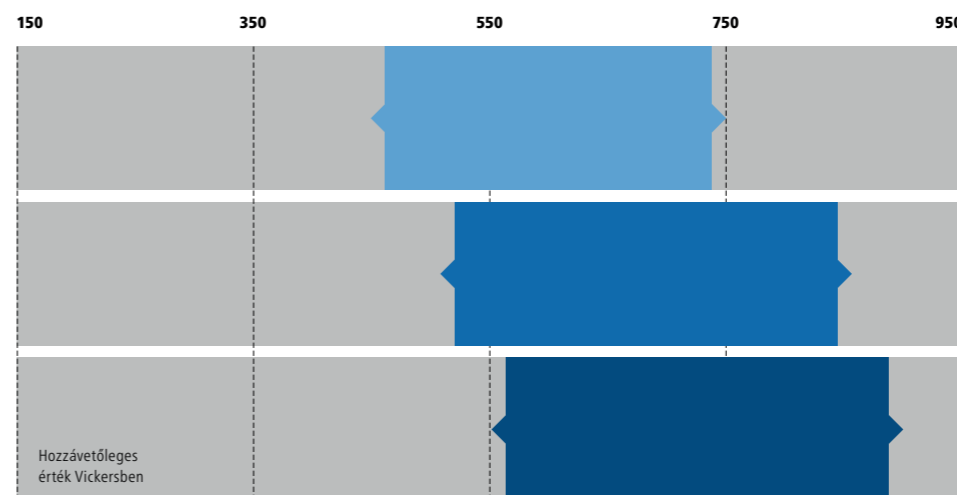

További információ:  
[www.siegmund.com/F-plasma](http://www.siegmund.com/F-plasma)

Kisméretű alkalmazások

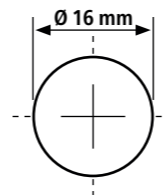

### System 16 BASIC

#### Anyag

- **Basic 750:**  
Magas minőségű acél S355J2+N + Plazma nitridálás
- Anyag vastagság kb. 11,5 – 13 mm

#### Jellemzők

- Furat Ø 16 mm
- Furatok az asztal felületén 50x50 mm osztással
- A sarkok, élek és a furatok lekerekítettek
- Asztal oldalának magassága 50 mm
- Furattávolság az asztal oldalán 50 mm
- Bordázattal erősített kivitel

Példa 1500 x 1000 mm

**2.034 €**

### System 16 PROFESSIONAL 750

#### Anyag

- **Professional 750:**  
Magas minőségű acél S355J2+N + Plazma nitridálás
- Anyag vastagság kb. 11,5 – 13 mm

#### Jellemzők

- Furat Ø 16 mm
- Furatok az asztal felületén 50x50 mm osztással
- A sarkok, élek és a furatok lekerekítettek
- Asztal oldalának magassága 100 mm
- Furattávolság az asztal oldalán 25 mm
- A felületen skálával ellátva
- Bordázattal erősített kivitel

Példa 1500 x 1000 mm

**2.366 €**

### System 16 EXTREME 8.7

#### Anyag

- **Professional Extreme 8.7:**  
Edzett szerszámacél X8.7 + Plazma nitridálás
- Anyag vastagság kb. 11,5 – 13 mm
- Asztali oldala kiváló minőségű acélból S355J2+N készül + Plazma nitridálás

#### Jellemzők

- Furat Ø 16 mm
- Furatok az asztal felületén 50x50 mm osztással
- A sarkok, élek és a furatok lekerekítettek
- Asztal oldalának magassága 100 mm
- Furatok az asztal oldalán diagonális rácson
- A felületen skálával ellátva
- Bordázattal erősített kivitel

Példa 1500 x 1000 mm

**2.721 €**

### System 16 EXTREME 8.7 PLUS

#### Anyag

- **Professional Extreme 8.7 PLUS:**  
Edzett szerszámacél X8.7 + Plazma nitridálás
- Anyag vastagság kb. 11,5 – 13 mm
- Asztali oldala kiváló minőségű acélból S355J2+N készül + Plazma nitridálás

#### Jellemzők

- Furat Ø 16 mm
- Furatok az asztal felületén 50x50 mm osztással
- A sarkok, élek és a furatok lekerekítettek
- Asztal oldalának magassága 150 mm
- Furatok az asztal oldalán 3 sor 25 mm távolsággal, 2 sor 50 mm távolsággal
- A felületen skálával ellátva
- Bordázattal erősített kivitel

Példa 1500 x 1000 mm

**2.993 €**

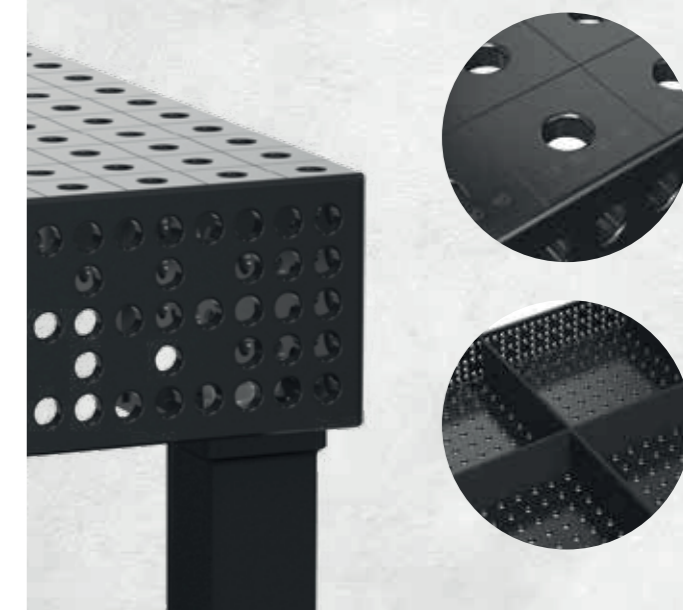
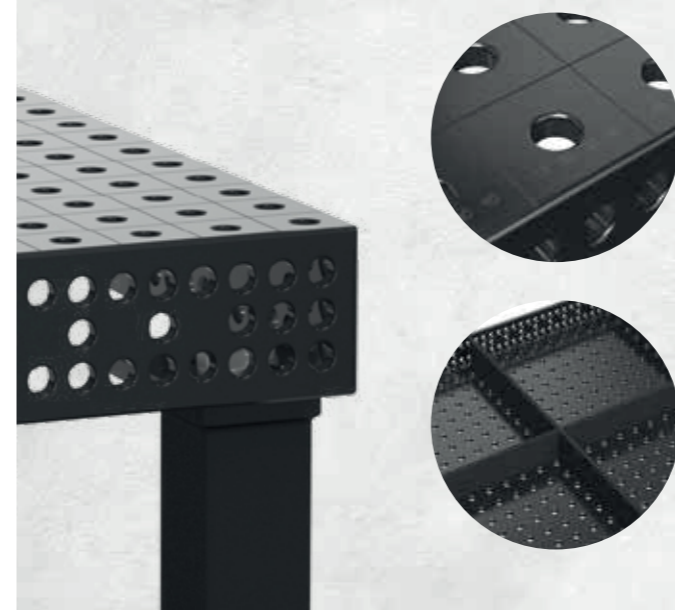
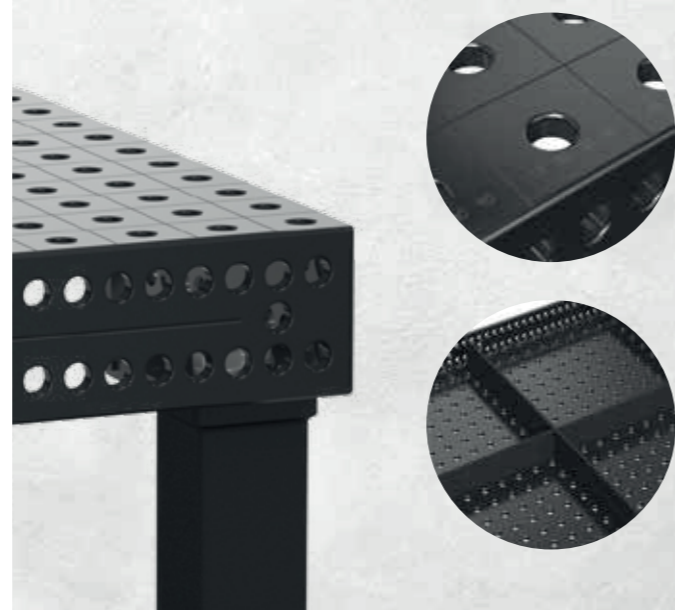



Gazdaságos megoldás

## Basic

Plazma nitridálással + BAR-bevonat

Asztalméret	Basic 750 Acél S355J2+N 50x50 mm-es rács	
<b>1000 x 1000 mm</b> 4 Lábak   kb. 183 kg	1.459 € 4-161010.P	•
<b>1200 x 800 mm</b> 4 Lábak   kb. 173 kg	1.459 € 4-161025.P	•
<b>1200 x 1200 mm</b> 4 Lábak   kb. 242 kg	1.901 € 4-161015.P	•
<b>1500 x 1000 mm</b> 4 Lábak   kb. 244 kg	2.034 € 4-161035.P	•

Ajánlott maximális statikai összcsúly: 4 lábnál 1000 kg egyenletes tehereloszlás esetén. (Adatok basic lábra vonatkoznak)

Súly = Hegesztőasztal + Ráklap + Alap láb

**Plazma nitridálással:** Jól véd a rozsdá, karcok és a hegesztési reve ellen.

**Kompatibilis:** Minden Siegmund 16-as rendszerű elem kompatibilis a Basic 16 rendszerrel.

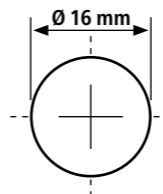

Furat Ø 16 mm

Furatok az asztal felületén 50x50 mm osztással

Asztal oldalának magassága 50 mm

Furattávolság az asztal oldalán 50 mm

Anyag vastagság kb. 11,5 – 13 mm



### Sub Table Box

zárható, 2 fiókkal és megfelelő rögzítéssel.

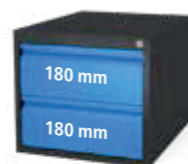

**548 €**

2-161990.1

További ST boxok lásd a 212. oldalt

### Asztallábak

	Standard felszereltség	Állítható magasság	Görgők rögzítéssel	Állítható magasság, rögzíthető görgőkkel	Padió rögzítő
Cikkszám	161856	4-160877.XX	4-161855.XX	4-160879.XX	4-160874.XX
Kapacitás lábanként	1000 kg	1000 kg	<b>200 kg</b>	<b>200 kg</b>	1000 kg
Munkamagasság	850 mm	600 – 1000 mm	850 mm	650 – 950 mm	850 mm
Finom beállítás	50 mm	40 mm	30 mm	30 mm	50 mm
<b>Felár asztallábhoz</b>	tartalmazza	<b>61 €</b>	<b>68 €</b>	<b>101 €</b>	<b>72 €</b>

**Megjegyzés:** a görgő nem megengedett a 1200 x 800mm-es asztalokhoz a dőlés veszélye miatt.

### Készletek

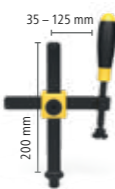

Szorító



Csavar



Végállító



Derékszög



Derékszög



Derékszög



Tartozék készlet

Anyag	polírozott / nitridált	polírozott	nitridált	nitridált	nitridált	nitridált	grátisz
Cikkszám	160610	160511	160420.N	160108.N	160110.N	160162.N	163999
<b>Basic készlettel 1:</b> 4-161200	4 x	12 x	8 x	4 x	2 x	1 x	<b>960 €</b>
<b>Basic készlettel 2:</b> 4-161300	8 x	16 x	10 x	4 x	4 x	2 x	<b>1.592 €</b>

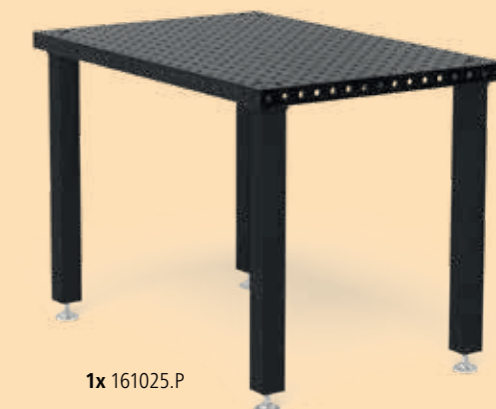

1x 161025.P



1x 161990.1



4x 160610



2x 160630



12x 160511



2x 160410.N



2x 160420.N



4x 160109.N



2x 160162.N



1x 163999

Kisméretű alkalmazások

## PROFESSIONAL 750

Plazma nitridálással + BAR-bevonat

Asztalméret	Professional 750 Acél S355J2+N 50x50 mm-es rács	
<b>1200 x 1200 mm</b> 4 Lábak   kb. 261 kg	2.232 € 4-160015.P	•
<b>1500 x 1000 mm</b> 4 Lábak   kb. 281 kg	2.366 € 4-160035.P	•
<b>2000 x 1000 mm</b> 4 Lábak   kb. 354 kg	3.156 € 4-160020.P	•
<b>2400 x 1200 mm</b> 6 Lábak   kb. 503 kg	4.324 € 4-160030.P	•
<b>3000 x 1500 mm</b> 6 Lábak   kb. 758 kg	5.689 € 4-160040.P	•

Ajánlott maximális statikai összcsúly: 4 lábnál 2000 kg egyenletes tehereloszlás esetén. (adatok basic lábra vonatkoznak)

Súly = Hegesztőasztal + Ráklap + Alap láb

Plazma nitridálással: Jól véd a rozsdá, karcok és a hegesztési reve ellen.



### Sub Table Box

zárható, 2 fiókkal és megfelelő rögzítéssel.



**548 €**

2-160990.1

További ST boxok lásd a 212. oldalt

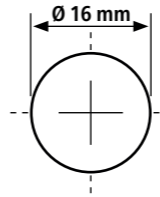

Furat Ø 16 mm

Furatok az asztal felületén 50x50 mm osztással

Asztal oldalának magassága 100 mm

Furattávolság az asztal oldalán 25 mm

Anyag vastagság kb. 11,5 – 13 mm



## System 16

Professional 750

Hegesztőasztal tartozékaival:

**1500 x 1000 x 100 mm**

**4.588 €**

Ahelyett 4.934 €

4-168135.P



1x 160035.P



1x 160990.1



4x 160610



2x 160630



16x 160511



4x 160420.N



2x 160109.N



6x 160110.N

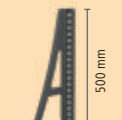

2x 160164.N



1x 163999

### Asztallábak

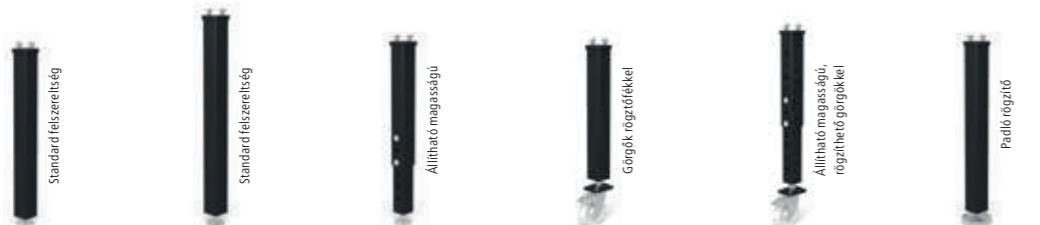

Cikkszám	160858.X	160857.X	4-160877.XX	4-160876.XX	4-160879.XX	4-160875.XX
Kapacitás lábanként	1000 kg	1000 kg	1000 kg	<b>200 kg</b>	<b>200 kg</b>	1000 kg
Munkamagasság	850 mm	950 mm	650 – 1050 mm	850 mm	700 – 1000 mm	850 mm
Finom beállítás	40 mm	40 mm	40 mm	30 mm	30 mm	50 mm
<b>Felár asztallábhoz</b>	tartalmazza	Alternatívaként	<b>61 €</b>	<b>67 €</b>	<b>101 €</b>	<b>70 €</b>

Görgök használata: Nem ajánlott 6 lábbal rendelkező hegesztőasztalokhoz.

### Készletek



Anyag	polírozott / nitridált	polírozott	nitridált	polírozott	nitridált	nitridált	nitridált	nitridált	nitridált	nitridált	nitridált	nitridált	nitridált	Szerszámkocsi	Tartozék készlet	
Cikkszám	160610	160630	160645.1.N	160511	160410.N	160420.N	160108.N	160110.N	160162.N	160161+63.N	160134+36.N	160146+48.N	160910	163999		
<b>Készlet 1:</b> 4-163100	4 x			12 x		4 x	4 x	4 x						1 x	<b>1.174 €</b>	
<b>Készlet 2:</b> 4-163200	6 x	2 x	4 x	18 x	4 x	6 x	6 x	6 x	2 x					1 x	<b>2.099 €</b>	
<b>Készlet 3:</b> 4-163300	8 x	4 x	4 x	24 x	4 x	8 x	8 x	8 x	2 x		1 x + 1 x			1 x	<b>3.109 €</b>	
<b>Készlet 4:</b> 4-163400	10 x	4 x	8 x	30 x	8 x	10 x	10 x	10 x	4 x	1 x + 1 x	1 x + 1 x		1 x	1 x	<b>4.722 €</b>	
<b>Készlet 5:</b> 4-163500	12 x	6 x	8 x	36 x	8 x	12 x	12 x	12 x	4 x	1 x + 1 x	1 x + 1 x	1 x + 1 x	1 x	1 x	<b>6.237 €</b>	

Kisméretű alkalmazások

## EXTREME 8.7

Plazma nitridálással + BAR-bevonat

Asztalméret	Professional Extreme 8.7 Szerszámacél X8.7 50x50 mm-es rács	
<b>1000 x 500 mm</b> 4 Lábak   kb. 126 kg	1.489 € 4-160005.X7D	•
<b>1000 x 1000 mm</b> 4 Lábak   kb. 192 kg	1.972 € 4-160010.X7D	•
<b>1200 x 800 mm</b> 4 Lábak   kb. 193 kg	2.108 € 4-160025.X7D	•
<b>1200 x 1200 mm</b> 4 Lábak   kb. 259 kg	2.587 € 4-160015.X7D	•
<b>1500 x 1000 mm</b> 4 Lábak   kb. 279 kg	2.721 € 4-160035.X7D	•
<b>1500 x 1500 mm</b> 4 Lábak   kb. 394 kg	3.623 € 4-160050.X7D	•
<b>2000 x 1000 mm</b> 4 Lábak   kb. 351 kg	3.568 € 4-160020.X7D	•
<b>2000 x 1200 mm</b> 4 Lábak   kb. 412 kg	4.287 € 4-160060.X7D	•
<b>2400 x 1200 mm</b> 6 Lábak   kb. 499 kg	5.026 € 4-160030.X7D	•
<b>3000 x 1500 mm</b> 6 Lábak   kb. 753 kg	6.272 € 4-160040.X7D	•
<b>4000 x 2000 mm</b> 8 Lábak   kb. 1.255 kg	10.320 € 4-160055.X7D	•

Ajánlott maximális statikai összszúly: 4 lábnál 2000 kg egyenletes tehereloszlás esetén. (adatok basic lábra vonatkoznak)

Súly = Hegesztőasztal + Raklap + Alap láb

Plazma nitridálással: Jól véd a rozsdá, karcok és a hegesztési reve ellen.

Minden asztal rendelhető plazma nitridálás nélkül:

www.siegmund.com/F-tableX716

### Asztallábak



Cikkszám	160858.X	160857.X	4-160877.XX	4-160876.XX	4-160879.XX	4-160875.XX
Kapacitás lábanként	1000 kg	1000 kg	1000 kg	200 kg	200 kg	1000 kg
Munkamagasság	850 mm	950 mm	650 – 1050 mm	850 mm	700 – 1000 mm	850 mm
Finom beállítás	40 mm	40 mm	40 mm	30 mm	30 mm	50 mm
<b>Felár asztallábhoz</b>	tartalmazza	Alternatívaként	<b>61 €</b>	<b>67 €</b>	<b>101 €</b>	<b>70 €</b>

Görgők használata: Nem ajánlott 6 vagy 8 lábbal rendelkező hegesztőasztalokhoz. Borulásvészély miatt nem ajánlott 1000 x 500 mm és 1200 x 800 mm asztaloknál sem.

### Készletek



Anyag	polírozott / nitridált	polírozott	nitridált	polírozott	nitridált	nitridált	nitridált	nitridált	nitridált	nitridált	nitridált	nitridált	Szerszámkocsi	Tartozék készlet	
Cikkszám	160610	160630	160645.1.N	160511	160410.N	160420.N	160108.N	160110.N	160162.N	160161+63.N	160134+36.N	160146+48.N	160910	163999	
<b>Készlet 1:</b> 4-163100	4 x			12 x		4 x	4 x	4 x						1 x	<b>1.174 €</b>
<b>Készlet 2:</b> 4-163200	6 x	2 x	4 x	18 x	4 x	6 x	6 x	6 x	2 x					1 x	<b>2.099 €</b>
<b>Készlet 3:</b> 4-163300	8 x	4 x	4 x	24 x	4 x	8 x	8 x	8 x	2 x		1 x + 1 x			1 x	<b>3.109 €</b>
<b>Készlet 4:</b> 4-163400	10 x	4 x	8 x	30 x	8 x	10 x	10 x	10 x	4 x	1 x + 1 x	1 x + 1 x		1 x	1 x	<b>4.722 €</b>
<b>Készlet 5:</b> 4-163500	12 x	6 x	8 x	36 x	8 x	12 x	12 x	12 x	4 x	1 x + 1 x	1 x + 1 x	1 x + 1 x	1 x	1 x	<b>6.237 €</b>

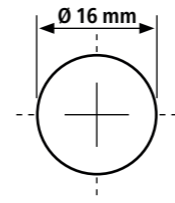

Furat Ø 16 mm  
Furatok az asztal felületén 50x50 mm osztással  
Asztal oldalának magassága 100 mm  
Furatok az asztal oldalán diagonális rácson  
Anyag vastagság kb. 11,5 – 13 mm



Sub Table Box  
zárható, 2 fiókkal és  
megfelelő rögzítéssel.



**548 €**  
2-160990.1

További ST boxok lásd a 212. oldalt



## System 16

Professional Extreme 8.7  
Hegesztőasztal tartozékaival:  
**2000 x 1000 x 100 mm**

**6.654 €**

Ahelyett 7.154 €  
4-168320.X7D

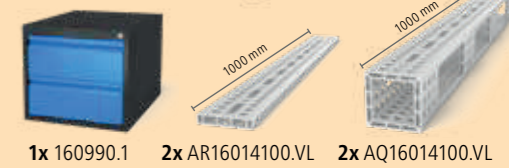

Kisméretű alkalmazások

**EXTREME 8.7 PLUS**

Plazma nitridálással + BAR-bevonat

Asztalméret	Professional Extreme 8.7 PLUS	
	Szerszámacél X8.7 50x50 mm-es rács	
<b>1200 x 1200 mm</b> 4 Lábak   kb. 287 kg	2.873 € 4-160015.X7PL	•
<b>1500 x 1000 mm</b> 4 Lábak   kb. 313 kg	2.993 € 4-160035.X7PL	•
<b>2000 x 1000 mm</b> 4 Lábak   kb. 397 kg	3.972 € 4-160020.X7PL	•
<b>2400 x 1200 mm</b> 6 Lábak   kb. 553 kg	5.583 € 4-160030.X7PL	•
<b>3000 x 1500 mm</b> 6 Lábak   kb. 850 kg	6.927 € 4-160040.X7PL	•
<b>4000 x 2000 mm</b> 8 Lábak   kb. 1.457 kg	11.409 € 4-160055.X7PL	•

Ajánlott maximális statikai összcsúly: 4 lábnál 2000 kg egyenletes tehereloszlás esetén. (Adatok basic lábra vonatkoznak)

Súly = Hegesztőasztal + Raklap + Alap láb

Plazma nitridálással: Jól véd a rozsdá, karcok és a hegesztési reve ellen.

Minden asztal rendelhető plazma nitridálás nélkül:

www.siegmund.com/F-tableX716plus



**Sub Table Box**

zárható,  
2 fiókkal és megfelelő  
rögzítéssel.



**548 €**

2-162990.1

További ST boxok lásd a 212. oldalt

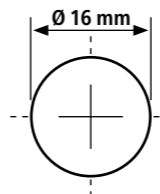

Furat Ø 16 mm

Furatok az asztal felületén 50x50 mm osztással

Asztal oldalának magassága 150 mm

Furatok az asztal oldalán 3 sor 25 mm távolsággal,

2 sor 50 mm távolsággal

Anyag vastagság kb. 11,5 – 13 mm



**Asztallábak**

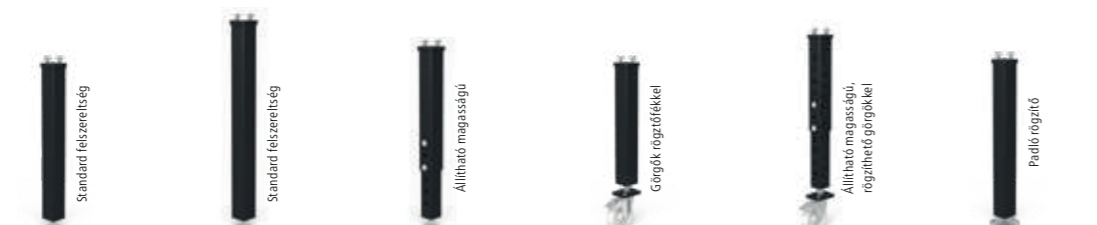

Cikkszám	160853.X	160857.X	4-160877.XX	4-160860.XX	4-160879.XX	4-160872.XX
Kapacitás lábanként	1000 kg	1000 kg	1000 kg	<b>200 kg</b>	<b>200 kg</b>	1000 kg
Munkamagasság	850 mm	1000 mm	700 – 1100 mm	850 mm	750 – 1050 mm	850 mm
Finom beállítás	40 mm	40 mm	40 mm	30 mm	30 mm	50 mm
<b>Felár asztallábhoz</b>	tartalmazza	Alternatívaként	<b>61 €</b>	<b>66 €</b>	<b>101 €</b>	<b>68 €</b>

Görgők használata: Nem ajánlott 6 vagy 8 lábbal rendelkező hegesztőasztalokhoz.

**Készletek**



Anyag	polírozott / nitridált	polírozott	nitridált	polírozott	nitridált	nitridált	nitridált	nitridált	nitridált	nitridált	nitridált	nitridált	Szerszámkocsi	Tartozék készlet	
Cikkszám	160610	160630	160645.1.N	160511	160410.N	160420.N	160108.N	160110.N	160162.N	160161+63.N	160134+36.N	160146+48.N	160910	163999	
<b>Készlet 1:</b> 4-163100	4 x			12 x		4 x	4 x	4 x						1 x	<b>1.174 €</b>
<b>Készlet 2:</b> 4-163200	6 x	2 x	4 x	18 x	4 x	6 x	6 x	6 x	2 x					1 x	<b>2.099 €</b>
<b>Készlet 3:</b> 4-163300	8 x	4 x	4 x	24 x	4 x	8 x	8 x	8 x	2 x		1 x + 1 x			1 x	<b>3.109 €</b>
<b>Készlet 4:</b> 4-163400	10 x	4 x	8 x	30 x	8 x	10 x	10 x	10 x	4 x	1 x + 1 x	1 x + 1 x		1 x	1 x	<b>4.722 €</b>
<b>Készlet 5:</b> 4-163500	12 x	6 x	8 x	36 x	8 x	12 x	12 x	12 x	4 x	1 x + 1 x	1 x + 1 x	1 x + 1 x	1 x	1 x	<b>6.237 €</b>

**System 16**

Professional Extreme 8.7 PLUS  
Hegesztőasztal tartozékaival:  
**2400 x 1200 x 150 mm**

**8.991 €**

Ahelyett 9.668 €

4-168230.X7PL

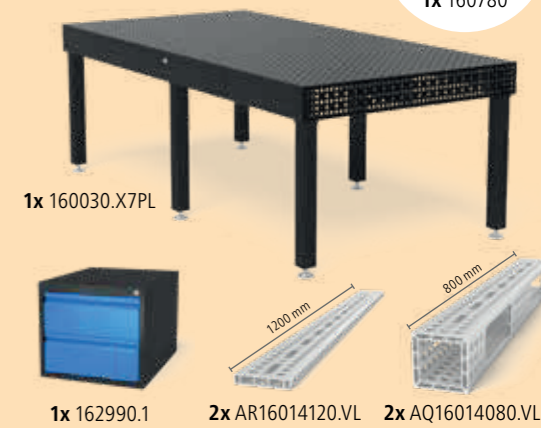

Sokkal stabilabb mint a S16 rendszer, és olcsóbb mint S28 rendszer

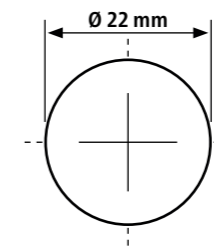

➤ Ön előnyei a Siegmund hegesztő és rögzítőasztalaival:

- + Rövid beállítási idő / Időmegtakarítás
- + Gyors reakciók a változásra
- + Nincs hegesztési torzulás
- + 100%-os ismételhetőség
- + Könnyű rögzítés minden helyszínen
- + Jelentősen kevesebb utómunka
- + Nagyon ellenálló
- + Ugyanaz az alapja minden projektnek
- + Alacsony hibaarány

### System 22 PROFESSIONAL 750

#### Anyag

- **Professional 750:**  
Magas minőségű acél S355J2+N + Plazma nitridálás
- Anyag vastagság kb. 17 – 19 mm

#### Jellemzők

- Furat Ø 22 mm
- Furatok az asztal felületén 100x100 mm osztással
- A sarkok, élek és a furatok lekerekítettek
- Asztal oldalának magassága 150 mm
- Furattávolság az asztal oldalán 50 mm
- A felületen skálával ellátva
- Bordázattal erősített kivitel

Példa 1500 x 1000 mm

**2.510 €**

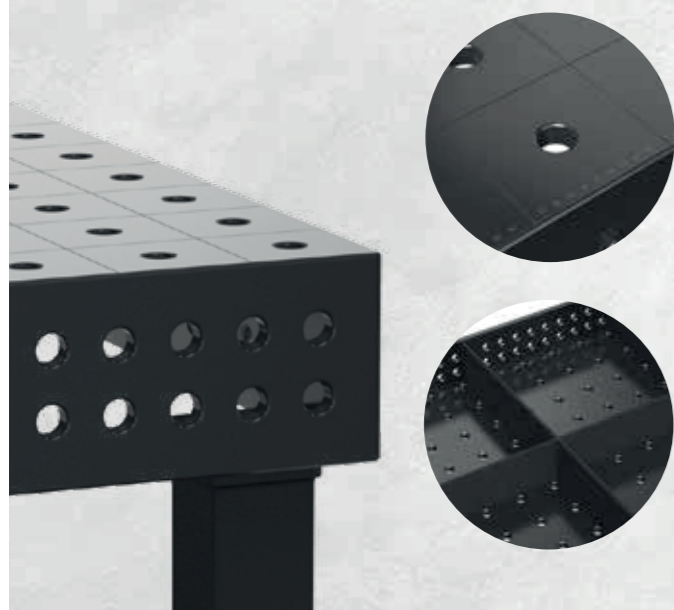

### System 22 EXTREME 8.7

#### Anyag

- **Professional Extreme 8.7:**  
Edzett szerszámacél X8.7 + Plazma nitridálás
- Anyag vastagság kb. 17 – 19 mm
- Asztali oldala kiváló minőségű acélból S355J2+N készül + Plazma nitridálás

#### Jellemzők

- Furat Ø 22 mm
- Furatok az asztal felületén diagonális osztásban
- A sarkok, élek és a furatok lekerekítettek
- Asztal oldalának magassága 150 mm
- Furattávolság az asztal oldalán 50 mm
- A felületen skálával ellátva
- Bordázattal erősített kivitel

Példa 1500 x 1000 mm

**2.918 €**

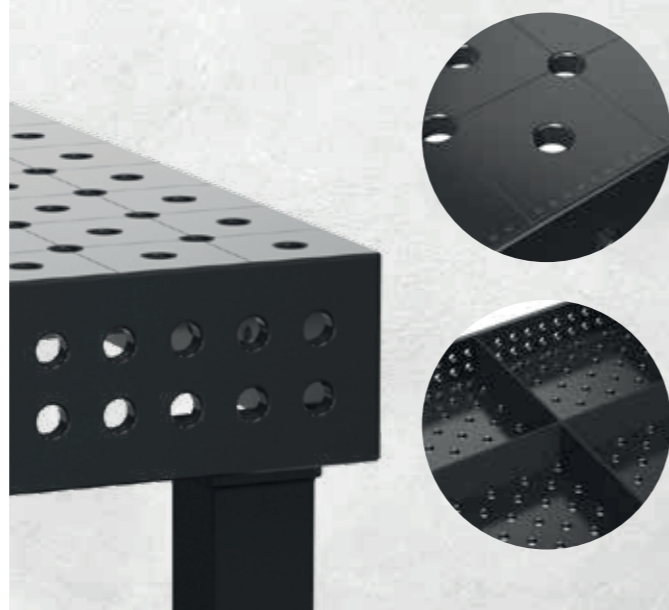

### System 22 EXTREME 8.7 PLUS

#### Anyag

- **Professional Extreme 8.7 PLUS:**  
Edzett szerszámacél X8.7 + Plazma nitridálás
- Anyag vastagság kb. 17 – 19 mm
- Asztali oldala kiváló minőségű acélból S355J2+N készül + Plazma nitridálás

#### Jellemzők

- Furat Ø 22 mm
- Furatok az asztal felületén diagonális osztásban
- A sarkok, élek és a furatok lekerekítettek
- Asztal oldalának magassága 250 mm
- Furatok az asztal oldalán 4 sorban, 50 mm távolsággal
- A felületen skálával ellátva
- Bordázattal erősített kivitel

Példa 1500 x 1000 mm

**3.224 €**

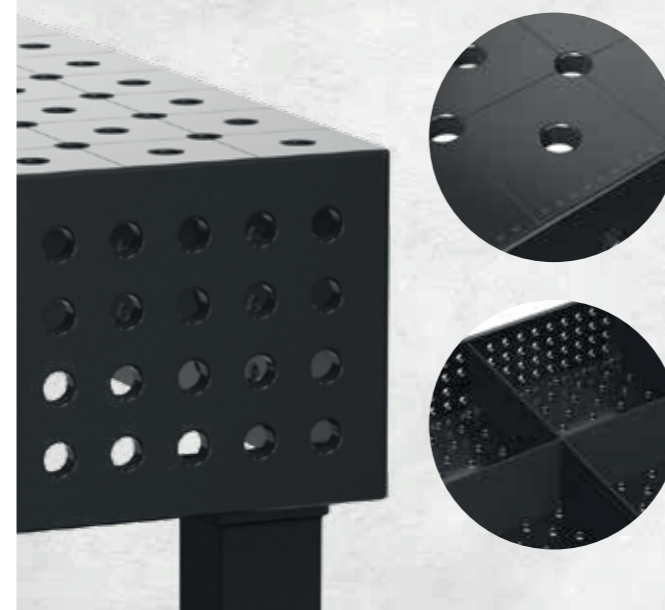



Sokkal stabilabb mint a S16 rendszer, és olcsóbb mint S28 rendszer

System 22 EXTREME 8.7

Plazma nitridálással + BAR-bevonat

Asztalméret	Professional Extreme 8.7 Szerszámacél X8.7 Diagonális ráccsal	
<b>1000 x 1000 mm</b> 4 Lábak   kb. 295 kg	2.240 € 4-220010.XD7	•
<b>1200 x 800 mm</b> 4 Lábak   kb. 291 kg	2.235 € 4-220025.XD7	•
<b>1200 x 1200 mm</b> 4 Lábak   kb. 387 kg	2.891 € 4-220015.XD7	•
<b>1500 x 1000 mm</b> 4 Lábak   kb. 412 kg	2.918 € 4-220035.XD7	•
<b>1500 x 1500 mm</b> 4 Lábak   kb. 573 kg	4.131 € 4-220050.XD7	•
<b>2000 x 1000 mm</b> 4 Lábak   kb. 519 kg	3.692 € 4-220020.XD7	•
<b>2000 x 1200 mm</b> 4 Lábak   kb. 602 kg	4.315 € 4-220060.XD7	•
<b>2000 x 2000 mm</b> 4 Lábak   kb. 929 kg	6.046 € 4-220045.XD7	•
<b>2400 x 1200 mm</b> 6 Lábak   kb. 725 kg	4.781 € 4-220030.XD7	•
<b>3000 x 1500 mm</b> 6 Lábak   kb. 1.073 kg	6.980 € 4-220040.XD7	•
<b>4000 x 2000 mm</b> 8 Lábak   kb. 1.807 kg	11.604 € 4-220055.XD7	•

Ajánlott maximális statikai összcsúly: 4 lábnál 3000 kg egyenletes tehereloszlás esetén. (Adatok basic lábra vonatkoznak)

Súly = Hegesztőasztal + Raklap + Alap láb

Plazma nitridálással: Jól véd a rozsdá, karcok és a hegesztési reve ellen.

Asztallábak



Cikkszám	220858	220857.X	4-220878.XX	4-220877.XX	4-220866.XX	4-220879.XX	4-220874.XX
Kapacitás lábanként	1500 kg	1500 kg	1000 kg	1000 kg	<b>800 kg</b>	<b>800 kg</b>	1500 kg
Munkamagasság	850 mm	950 mm	650 – 950 mm	700 – 1050 mm	850 mm	750 – 1000 mm	850 mm
Finom beállítás	50 mm	50 mm	50 mm	50 mm	20 mm	20 mm	50 mm
<b>Felár asztallábhoz</b>	tartalmazza	Alternatívaként	<b>75 €</b>	<b>76 €</b>	<b>105 €</b>	<b>125 €</b>	<b>72 €</b>

Görgők használata: Nem ajánlott 6 vagy 8 lábbal rendelkező hegesztőasztalokhoz.

Készletek



Anyag	polírozott / nitridált	nitridált	polírozott	polírozott	Alumínium	nitridált	nitridált	nitridált	nitridált	nitridált	nitridált	nitridált	nitridált	nitridált	nitridált	Szerszámokcsi	Tartozék készlet	
Cikkszám	220610.1	220630.1	220645.1	220511	220740	220410.N	220420.N	220426.N	220430.N	220110.N	220152.N	220116.N	220162.N	220164+65.N	220144+46.N	220910	223999	
<b>Készlet 1:</b> 4-223100	4 x	2 x		12 x		4 x	4 x			2 x	2 x						1 x	
<b>Készlet 2:</b> 4-223200	6 x	4 x	4 x	18 x	4 x	6 x	6 x	2 x		4 x	2 x						1 x	
<b>Készlet 3:</b> 4-223300	10 x	6 x	4 x	24 x	4 x	8 x	8 x	2 x		6 x	2 x						1 x	
<b>Készlet 4:</b> 4-223400	12 x	8 x	8 x	30 x	8 x	10 x	10 x	2 x	2 x	8 x		2 x	2 x	1 x + 1 x		1 x	1 x	
<b>Készlet 5:</b> 4-223500	14 x	10 x	8 x	30 x	8 x	12 x	12 x	4 x	4 x	10 x		2 x	2 x	1 x + 1 x	1 x + 1 x	1 x	1 x	
																		<b>1.634 €</b>
																		<b>2.840 €</b>
																		<b>3.819 €</b>
																		<b>6.317 €</b>
																		<b>8.038 €</b>

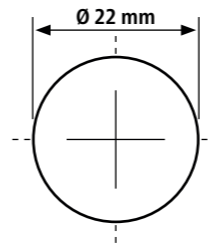

Furat Ø 22 mm  
Furatok az asztal felületén diagonális osztásban  
Asztal oldalának magassága 150 mm  
Furattávolság az asztal oldalán 50 mm  
Anyag vastagság kb. 17 – 19 mm



Sub Table Box  
zárható, 2 fiókkal és  
megfelelő rögzítéssel.



**548 €**  
2-220990.1

További ST boxok lásd a 212. oldalt



System 22

Professional Extreme 8.7  
Hegesztőasztal tartozékaival:  
**2400 x 1200 x 150 mm**

**9.017 €**

Ahelyett 9.695 €

4-228230.XD7

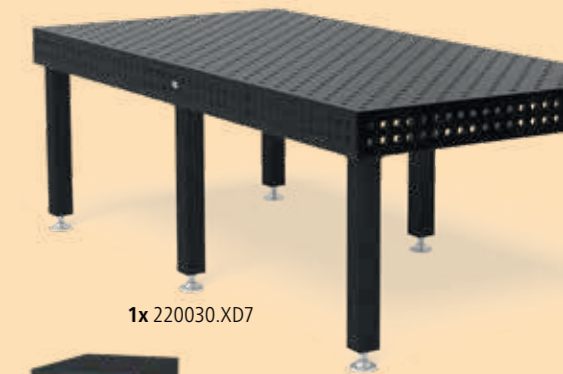

1x 220030.XD7  
1x 220990.1 2x AR22024080.VL 2x AR22014120.VL  
2x AP220399.AT 6x AP220528 4x AP220602.N 4x 220513

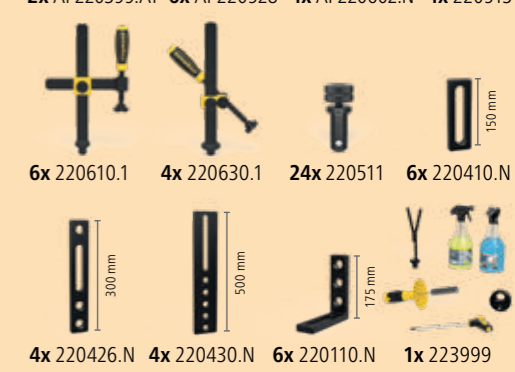

6x 220610.1 4x 220630.1 24x 220511 6x 220410.N  
4x 220426.N 4x 220430.N 6x 220110.N 1x 223999

Sokkal stabilabb mint a S16 rendszer, és olcsóbb mint S28 rendszer

## EXTREME 8.7 PLUS

Plazma nitridálással + BAR-bevonat

Asztalméret	Professional Extreme 8.7 PLUS	Szerszámacél X8.7	Diagonális ráccsal
<b>1200 x 1200 mm</b> 4 Lábak   kb. 459 kg	3.194 €	4-220015.XD7PL	
<b>1500 x 1000 mm</b> 4 Lábak   kb. 493 kg	3.224 €	4-220035.XD7PL	
<b>2000 x 1000 mm</b> 4 Lábak   kb. 622 kg	4.080 €	4-220020.XD7PL	
<b>2400 x 1200 mm</b> 6 Lábak   kb. 849 kg	5.246 €	4-220030.XD7PL	
<b>3000 x 1500 mm</b> 6 Lábak   kb. 1.267 kg	8.034 €	4-220040.XD7PL	
<b>4000 x 2000 mm</b> 8 Lábak   kb. 2.115 kg	12.727 €	4-220055.XD7PL	

Ajánlott maximális statikai összcsúly: 4 lábnál 3000 kg egyenletes tehereloszlás esetén. (Adatok basic lábra vonatkoznak)

Súly = Hegesztőasztal + Raklap + Alap láb

Plazma nitridálással: Jól véd a rozsdá, karcok és a hegesztési reve ellen.

Minden asztal rendelhető plazma nitridálás nélkül:

www.siegmund.com/F-tableX722plus



### Sub Table Box

zárható,  
2 fiókkal és  
megfelelő rögzítéssel.



**548 €**

2-222990.1

További ST boxok lásd a 212. oldalt

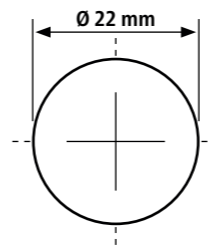

Furat Ø 22 mm

Furatok az asztal felületén diagonális osztásban

Asztal oldalának magassága 250 mm

Furatok az asztal oldalán 4 sorban, 50 mm távolsággal

Anyag vastagság kb. 17 – 19 mm



## System 22

Professional Extreme 8.7 PLUS

Hegesztőasztal tartozékaival:

**2000 x 1000 x 250 mm**

**9.294 €**

Ahelyett 9.994 €

4-228220.XD7PL



2x AP220399.AT

1x 220020.XD7PL

1x 222990.1

2x AR22024080.VL

2x AR22014100.VL



6x AP220528 4x AP220602.N 32x 220511 4x 220513

6x 220610.1 4x 220630.1 6x 220420.N 4x 220426.N

4x 220430.N 8x 220110.N 1x 220164.N 1x 223999 1x 220165.N

### Asztallábak



Cikkszám	220853.X	220857.X	4-220878.XX	4-220877.XX	4-220860.XX	4-220879.XX	4-220872.XX
Kapacitás lábanként	1500 kg	1500 kg	1000 kg	1000 kg	800 kg	800 kg	1500 kg
Munkamagasság	850 mm	1050 mm	750 – 1050 mm	800 – 1150 mm	850 mm	850 – 1100 mm	850 mm
Finom beállítás	50 mm	50 mm	50 mm	50 mm	20 mm	20 mm	50 mm
<b>Felár asztalábhoz</b>	tartalmazza	Alternatívaként	<b>75 €</b>	<b>76 €</b>	<b>102 €</b>	<b>125 €</b>	<b>70 €</b>

Görgők használata: Nem ajánlott 6 vagy 8 lábbal rendelkező hegesztőasztalokhoz.

### Készletek



	Szorító	Szorító	Prizma	Csavar	Mágneses csavar	Végállító	Végállító	Végállító	Végállító	Derékszög	Derékszög	Derékszög	Derékszög	Fordító derékszög	Derékszög	Szerszámokcsi	Tartozék készlet	
Anyag	polírozott / nitridált	nitridált	polírozott	polírozott	Alumínium	nitridált	nitridált	nitridált	nitridált	nitridált	nitridált	nitridált	nitridált	nitridált	nitridált	nitridált	grátisz	
Cikkszám	220610.1	220630.1	220645.1	220511	220740	220410.N	220420.N	220426.N	220430.N	220110.N	220152.N	220116.N	220162.N	220164+65.N	220144+46.N	220910	223999	
<b>Készlet 1: 4-223100</b>	4 x	2 x		12 x		4 x	4 x			2 x	2 x						1 x	
<b>Készlet 2: 4-223200</b>	6 x	4 x	4 x	18 x	4 x	6 x	6 x	2 x		4 x	2 x						1 x	
<b>Készlet 3: 4-223300</b>	10 x	6 x	4 x	24 x	4 x	8 x	8 x	2 x		6 x	2 x						1 x	
<b>Készlet 4: 4-223400</b>	12 x	8 x	8 x	30 x	8 x	10 x	10 x	2 x	2 x	8 x		2 x	2 x	1 x + 1 x	1 x	1 x	1 x	
<b>Készlet 5: 4-223500</b>	14 x	10 x	8 x	30 x	8 x	12 x	12 x	4 x	4 x	10 x		2 x	2 x	1 x + 1 x	1 x	1 x	1 x	
																		<b>1.634 €</b>
																		<b>2.840 €</b>
																		<b>3.819 €</b>
																		<b>6.317 €</b>
																		<b>8.038 €</b>



Nagy teherbírású alkalmazások

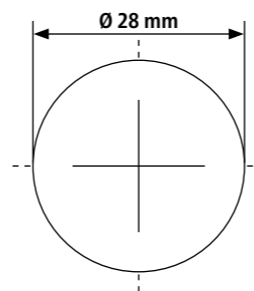

» Mi sikertermékünk Professional Extreme 8.7 és 8.8:  
Rendkívüli keménység és hosszú élettartam



### System 28 BASIC

#### Anyag

- **Basic 750:**  
Magas minőségű acél S355J2+N
- **Basic 8.7:**  
Edzett szerszámacél X8.7 + Plazma nitridálás
- Anyag vastagság kb. 24,5 – 27 mm

#### Jellemzők

- **Furat Ø 28 mm**
- **Basic 750:** Furatok az asztal felületén 100x100 mm osztással
- **Basic 8.7:** Furatok az asztal felületén diagonális osztásban
- Lekerekített sarkok és élek
- M12-es menet az asztal mind a 4 oldalán 200 mm-enként
- 8x45° lesarkítás asztal összeszereléshez

Példa Basic 8.7 1500 x 1000 mm

**1.849 €**

### System 28 PROFESSIONAL 750

#### Anyag

- **Professional 750:**  
Magas minőségű acél S355J2+N + Plazma nitridálás
- Anyag vastagság kb. 24,5 – 27 mm

#### Jellemzők

- **Furat Ø 28 mm**
- Furatok az asztal felületén 100x100 mm osztással
- A sarkok, élek és a furatok lekerekítettek
- Asztal oldalának magassága 200 mm
- Furattávolság az asztal oldalán 50 mm
- A felületen skálával ellátva
- Bordázattal erősített kivitel

Példa 1500 x 1000 mm

**3.549 €**

### System 28 EXTREME 8.7

#### Anyag

- **Professional Extreme 8.7:**  
Edzett szerszámacél X8.7 + Plazma nitridálás
- Anyag vastagság kb. 24,5 – 27 mm
- Asztali oldala kiváló minőségű acélból S355J2+N készül + Plazma nitridálás

#### Jellemzők

- **Furat Ø 28 mm**
- Furatok az asztal felületén diagonális osztásban
- A sarkok, élek és a furatok lekerekítettek
- Asztal oldalának magassága 200 mm
- Furatok az asztal oldalán diagonális rácson
- A felületen skálával ellátva
- Bordázattal erősített kivitel

Példa 1500 x 1000 mm

**4.380 €**

### System 28 EXTREME 8.8 PLUS

#### Anyag

- **Professional Extreme 8.8 PLUS:**  
Edzett szerszámacél X8.8 + Plazma nitridálás
- Anyag vastagság kb. 24,5 – 27 mm
- Asztali oldala kiváló minőségű acélból S355J2+N készül + Plazma nitridálás

#### Jellemzők

- **Furat Ø 28 mm**
- Furatok az asztal felületén diagonális osztásban
- A sarkok, élek és a furatok lekerekítettek
- Asztal oldalának magassága 300 mm
- Furatok az asztal oldalán 3 sor 50 mm távolsággal, 2 sor 100 mm távolsággal
- A felületen skálával ellátva
- Bordázattal erősített kivitel

Példa 1500 x 1000 mm

**4.893 €**

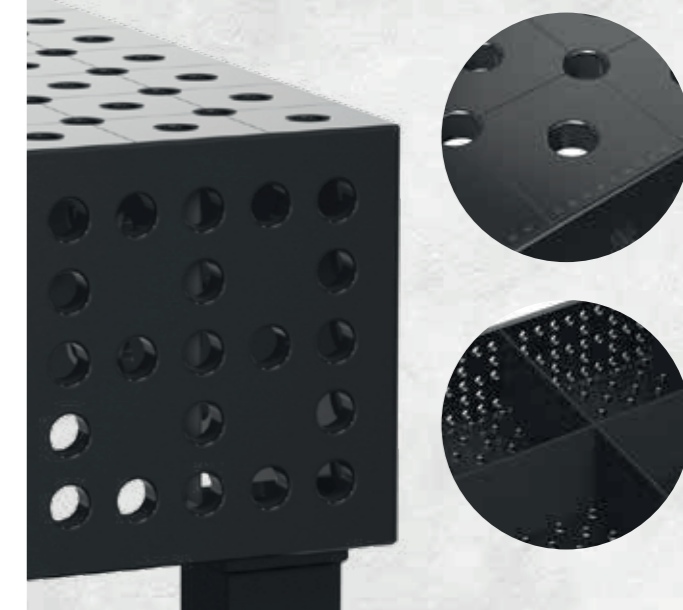
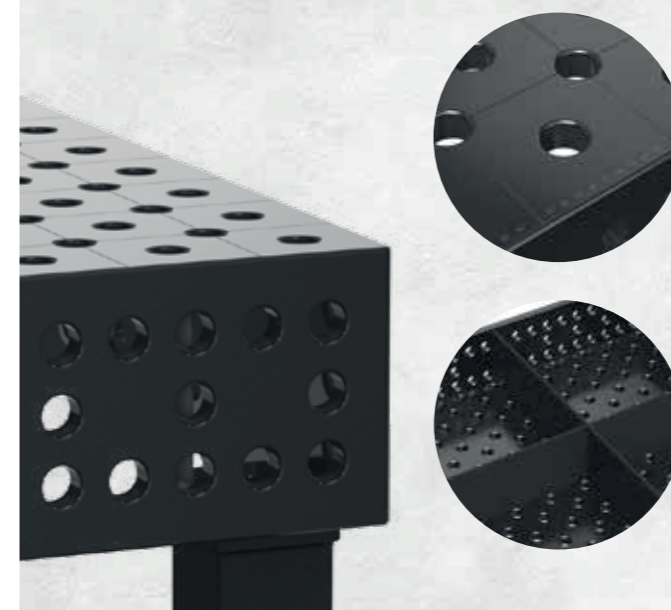
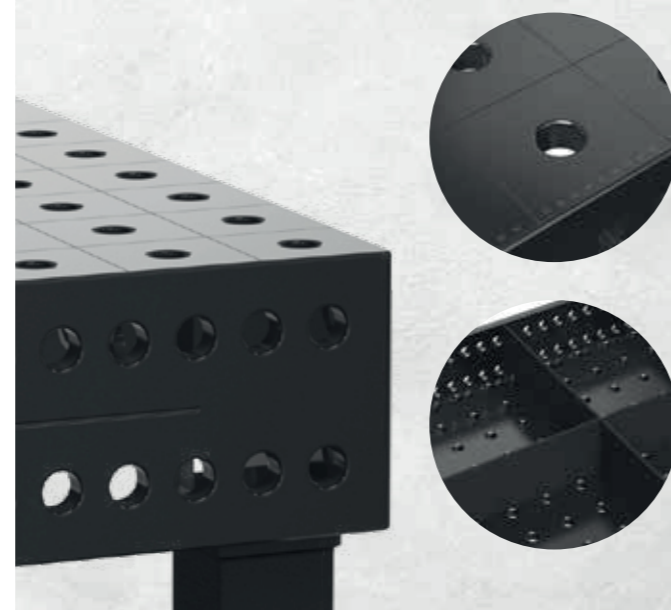

Gazdaságos megoldás

## Basic

Basic 8.7: Plazma nitridálással + BAR-bevonat

Asztalméret	Basic 750 <sup>1</sup> Acél S355J2+N 100x100 mm-es rács	Basic 8.7 Szerszámacél X8.7 Diagonális ráccsal
<b>1000 x 1000 mm</b> 4 Lábak   kb. 236 kg		1.519 € • 4-281010.XD7
<b>1200 x 800 mm</b> 4 Lábak   kb. 229 kg		1.513 € • 4-281025.XD7
<b>1200 x 1200 mm</b> 4 Lábak   kb. 325 kg	1.538 € • 4-281015	1.838 € • 4-281015.XD7
<b>1500 x 1000 mm</b> 4 Lábak   kb. 340 kg	1.559 € • 4-281035	1.849 € • 4-281035.XD7
<b>2000 x 1000 mm</b> 5 Lábak   kb. 442 kg	2.002 € • 4-281020*	2.387 € • 4-281020.XD7
<b>2000 x 1200 mm</b> 5 Lábak   kb. 527 kg	2.265 € • 4-281060*	2.704 € • 4-281060.XD7
<b>2400 x 1200 mm</b> 6 Lábak   kb. 636 kg	2.549 € • 4-281030	3.055 € • 4-281030.XD7
<b>3000 x 1500 mm</b> 6 Lábak   kb. 948 kg	3.522 € • 4-281040	4.232 € • 4-281040.XD7

Ajánlott maximális statikai összsúly: 4 lábnál 2000 kg egyenletes tehereloszlás esetén. (adatok basic lábra vonatkoznak)

Súly = Hegesztőasztal + Raklap + Alap láb

**Plazma nitridálással:** Jól véd a rozsdától, karcok és a hegesztési reze ellen.

**Plazmanitridálás nélkül:** Nincs védve a rozsdától, karcoktól és hegesztési reze letapadása ellen.

Tapadásmentesítő spray használata javasolt a hegesztési reze letapadása ellen.

**Kompatibilis:** Minden Siegmund 28-as rendszerű elem kompatibilis a Basic 28 rendszerrel.

\*megjegyzés 281020 / 281060: 4 lábbal szállítjuk

### Asztallábak

Cikkszám	161856	4-160877.XX	4-161855.XX	4-160879.XX	4-160874.XX
Kapacitás lábanként	1000 kg	1000 kg	200 kg	200 kg	1000 kg
Munkamagasság	850 mm	600 – 1000 mm	850 mm	650 – 950 mm	850 mm
Finom beállítás	50 mm	40 mm	30 mm	30 mm	50 mm
<b>Felár asztallábhöz</b>	tartalmazza	<b>61 €</b>	<b>68 €</b>	<b>101 €</b>	<b>72 €</b>

**Görgők használata:** Nem ajánlott 6 lábbal rendelkező hegesztőasztalokhoz.

### Készletek

Anyag	Szorító	Csavar	Végállító	Derékszög	Derékszög	Menetes csavar	Végállító	Tartozék készlet
Cikkszám	280604	280511	280420.N	280110.N	280162.N	280543	160415	283999
<b>Basic készlettel 1:</b> 4-281200	4 x	8 x	6 x	2 x		8 x	8 x	1 x
<b>Basic készlettel 2:</b> 4-281300	8 x	12 x	8 x	4 x		8 x	8 x	1 x
<b>Basic készlettel 3:</b> 4-281400	10 x	18 x	10 x	6 x	4 x	8 x	8 x	1 x
								<b>1.264 €</b> •
								<b>1.742 €</b> •
								<b>3.045 €</b> •

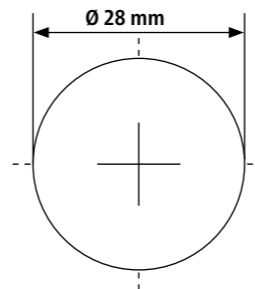

Furat Ø 28 mm

Furatok az asztal felületén diagonális osztással

vagy 100x100 mm osztással

Anyag vastagság kb. 24,5 – 27 mm

M12-es menet az asztal mind a 4 oldalán 200 mm-enként



### Sub Table Box

zárható, 2 fiókkal és megfelelő rögzítéssel.



**548 €**

**2-281990.1**

További ST boxok lásd a 212. oldalt

## System 28 Basic

Basic 8.7

Hegesztőasztal tartozékaival:

**1000 x 1000 x 25 mm**

**3.526 €**

Ahelyett 3.791 €

4-288510.XD7

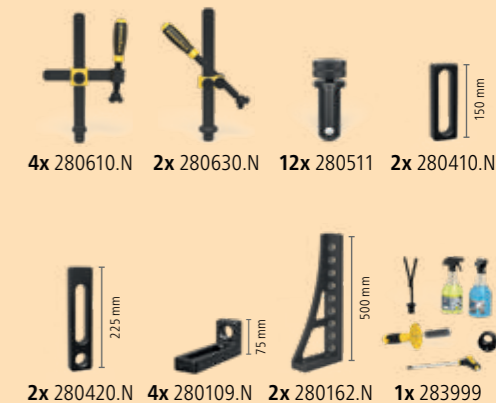

### Oldal megállító



Nagy teherbírású alkalmazások

## PROFESSIONAL 750

Plazma nitridálással + BAR-bevonat

Asztalméret	Professional 750 Acél S355J2+N 100x100 mm-es rács	
<b>1000 x 1000 mm</b> 4 Lábak   kb. 416 kg	2.553 € 4-280010.P	●
<b>1200 x 800 mm</b> 4 Lábak   kb. 408 kg	2.547 € 4-280025.P	●
<b>1200 x 1200 mm</b> 4 Lábak   kb. 544 kg	3.451 € 4-280015.P	●
<b>1500 x 1000 mm</b> 4 Lábak   kb. 577 kg	3.549 € 4-280035.P	●
<b>1500 x 1500 mm</b> 4 Lábak   kb. 801 kg	4.717 € 4-280050.P	●
<b>2000 x 1000 mm</b> 4 Lábak   kb. 730 kg	4.205 € 4-280020.P	●
<b>2000 x 1200 mm</b> 4 Lábak   kb. 843 kg	4.814 € 4-280060.P	●
<b>2000 x 2000 mm</b> 4 Lábak   kb. 1.299 kg	7.439 € 4-280045.P	●
<b>2400 x 1200 mm</b> 4 Lábak   kb. 986 kg	5.418 € 4-280030.P	●
<b>3000 x 1500 mm</b> 6 Lábak   kb. 1.517 kg	7.945 € 4-280040.P	●
<b>4000 x 2000 mm</b> 8 Lábak   kb. 2.501 kg	12.093 € 4-280055.P	●

Ajánlott maximális statikai összcsúly: 4 lábnál 4000 kg egyenletes tehereloszlás esetén. (Adatok basic lábra vonatkoznak)

Súly = Hegesztőasztal + Raklap + Alap láb

Plazma nitridálással: Jól véd a rozsdá, karcok és a hegesztési reve ellen.

Valamennyi asztal rendelhető plazma-nitridálás nélkül vagy diagonális ráccsal:

www.siegmund.com/F-table75028

### Asztallábak



Cikkszám	280858.X	280857.X	4-280878.XX	4-280877.XX	4-280876.XX	4-280879.XX	4-280874.XX
Kapacitás lábanként	2000 kg	2000 kg	2000 kg	2000 kg	<b>800 kg</b>	<b>800 kg</b>	2000 kg
Munkamagasság	850 mm	950 mm	650 – 900 mm	750 – 1100 mm	850 mm	750 – 950 mm	850 mm
Finom beállítás	50 mm	50 mm	50 mm	50 mm	20 mm	20 mm	50 mm
<b>Felár asztallábhoz</b>	tartalmazza	Alternatívaként	<b>86 €</b>	<b>88 €</b>	<b>111 €</b>	<b>144 €</b>	<b>70 €</b>

Görgők használata: Nem ajánlott 6 vagy 8 lábbal rendelkező hegesztőasztalokhoz.

### Készletek

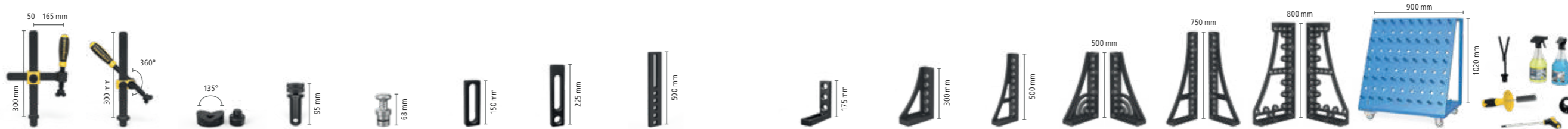

Anyag	nitridált	nitridált	nitridált	polírozott	Alumínium	nitridált	nitridált	nitridált	nitridált	nitridált	nitridált	nitridált	nitridált	nitridált	Szerszámkocsi	Tartozék készlet
Cikkszám	280610.N	280630.N	280648.1.N	280511	280740	280410.N	280420.N	280430.N	280110.N	280152.N	280162.N	280164+65.N	280166+67.N	280144+46.N	280910	283999
<b>Készlet 1:</b> 4-283100	4 x	2 x	2 x	12 x		4 x	4 x		2 x	2 x					1 x	<b>2.026 €</b>
<b>Készlet 2:</b> 4-283200	6 x	4 x	4 x	18 x	4 x	6 x	6 x		4 x	2 x	2 x				1 x	<b>3.576 €</b>
<b>Készlet 3:</b> 4-283300	10 x	6 x	4 x	24 x	4 x	8 x	8 x		6 x	2 x	2 x		1 x + 1 x		1 x	<b>5.159 €</b>
<b>Készlet 4:</b> 4-283400	14 x	10 x	6 x	30 x	8 x	10 x	10 x	4 x	8 x	2 x	2 x	1 x + 1 x	1 x + 1 x		1 x	<b>8.115 €</b>
<b>Készlet 5:</b> 4-283500	14 x	10 x	8 x	36 x	8 x	12 x	12 x	4 x	12 x	2 x	2 x	1 x + 1 x	1 x + 1 x	1 x + 1 x	1 x	<b>9.898 €</b>

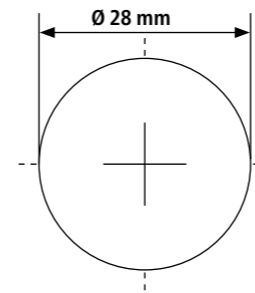

Furat Ø 28 mm

Furatok az asztal felületén 100x100 mm osztással

Asztal oldalának magassága 200 mm

Furattávolság az asztal oldalán 50 mm

Anyag vastagság kb. 24,5 – 27 mm



### Sub Table Box

zárható, 2 fiókkal és megfelelő rögzítéssel.



**548 €**

2-280990.1

További ST boxok lásd a 212. oldalt



## System 28

Professional 750

Hegesztőasztal tartozékaival:

**1500 x 1000 x 200 mm**

**6.477 €**

Ahelyett 6.872 €

4-288235.P

GRÁTISZ

1x 280780



1x 280035.P

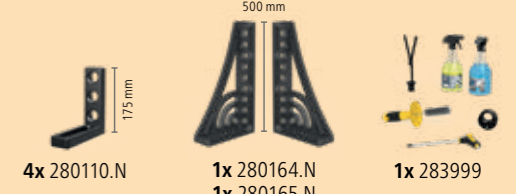

Nagy teherbírású alkalmazások

## EXTREME 8.7

Plazma nitridálással + BAR-bevonat

Asztalméret	Professional Extreme 8.7 Szerszámacél X8.7 Diagonális ráccsal	
<b>1000 x 1000 mm</b> 4 Lábak   kb. 400 kg	3.188 € 4-280010.XD7D	●
<b>1200 x 800 mm</b> 4 Lábak   kb. 392 kg	3.180 € 4-280025.XD7D	●
<b>1200 x 1200 mm</b> 4 Lábak   kb. 521 kg	4.073 € 4-280015.XD7D	●
<b>1500 x 1000 mm</b> 4 Lábak   kb. 554 kg	4.380 € 4-280035.XD7D	●
<b>1500 x 1500 mm</b> 4 Lábak   kb. 767 kg	5.754 € 4-280050.XD7D	●
<b>2000 x 1000 mm</b> 4 Lábak   kb. 699 kg	5.196 € 4-280020.XD7D	●
<b>2000 x 1200 mm</b> 4 Lábak   kb. 806 kg	5.864 € 4-280060.XD7D	●
<b>2000 x 2000 mm</b> 4 Lábak   kb. 1.240 kg	8.951 € 4-280045.XD7D	●
<b>2400 x 1200 mm</b> 4 Lábak   kb. 947 kg	6.643 € 4-280030.XD7D	●
<b>3000 x 1500 mm</b> 6 Lábak   kb. 1.425 kg	9.533 € 4-280040.XD7D	●
<b>4000 x 2000 mm</b> 8 Lábak   kb. 2.384 kg	14.809 € 4-280055.XD7D	●
<b>4800 x 2400 mm*</b> 11 Lábak   kb. 3.275 kg	21.364 € 4-280065.XD7D	○

Ajánlott maximális statikai összcsúly: 4 lábnál 4000 kg egyenletes tehereloszlás esetén. (Adatok basic lábra vonatkoznak)

Súly = Hegesztőasztal + Raklap + Alap láb

Plazma nitridálással: Jól véd a rozsdától, karcok és a hegesztési reze ellen.

\* Tételek elérhetősége: [www.siegmund.com/F-tableX728](http://www.siegmund.com/F-tableX728)

### Asztallábak



Cikkszám	280858.X	280857.X	4-280878.XX	4-280877.XX	4-280876.XX	4-280879.XX	4-280874.XX
Kapacitás lábanként	2000 kg	2000 kg	2000 kg	2000 kg	800 kg	800 kg	2000 kg
Munkamagasság	850 mm	950 mm	650 – 900 mm	750 – 1100 mm	850 mm	750 – 950 mm	850 mm
Finom beállítás	50 mm	50 mm	50 mm	50 mm	20 mm	20 mm	50 mm
<b>Felár asztallábhoz</b>	tartalmazza	Alternatívaként	<b>86 €</b>	<b>88 €</b>	<b>111 €</b>	<b>144 €</b>	<b>70 €</b>

Görgők használata: Nem ajánlott 6 vagy 8 lábbal rendelkező hegesztőasztalokhoz.

### Készletek



Anyag	nitridált	nitridált	nitridált	polírozott	Alumínium	nitridált	nitridált	nitridált	nitridált	nitridált	nitridált	nitridált	nitridált	nitridált	Szerszámok	Tartozék készlet
Cikkszám	280610.N	280630.N	280648.1.N	280511	280740	280410.N	280420.N	280430.N	280110.N	280152.N	280162.N	280164+65.N	280166+67.N	280144+46.N	280910	283999
<b>Készlet 1:</b> 4-283100	4 x	2 x	2 x	12 x		4 x	4 x		2 x	2 x						1 x
<b>Készlet 2:</b> 4-283200	6 x	4 x	4 x	18 x	4 x	6 x	6 x		4 x	2 x	2 x					1 x
<b>Készlet 3:</b> 4-283300	10 x	6 x	4 x	24 x	4 x	8 x	8 x		6 x	2 x	2 x		1 x + 1 x			1 x
<b>Készlet 4:</b> 4-283400	14 x	10 x	6 x	30 x	8 x	10 x	10 x	4 x	8 x	2 x	2 x	1 x + 1 x	1 x + 1 x			1 x
<b>Készlet 5:</b> 4-283500	14 x	10 x	8 x	36 x	8 x	12 x	12 x	4 x	12 x	2 x	2 x	1 x + 1 x	1 x + 1 x	1 x + 1 x	1 x	1 x
																<b>2.026 €</b>
																<b>3.576 €</b>
																<b>5.159 €</b>
																<b>8.115 €</b>
																<b>9.898 €</b>

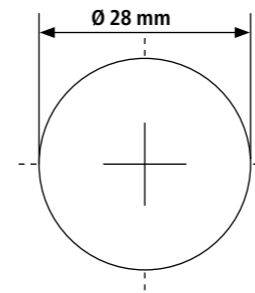

Furat Ø 28 mm  
Furatok az asztal felületén diagonális osztásban  
Asztal oldalának magassága 200 mm  
Furatok az asztal oldalán diagonális rácson  
Anyag vastagság kb. 24,5 – 27 mm



### Sub Table Box

zárható, 2 fiókkal és megfelelő rögzítéssel.



**548 €**

**2-280990.1**

További ST boxok lásd a 212. oldalt

Minden asztal rendelhető plazma nitridálás nélkül vagy 100x100 mm-es ráccsal:  
[www.siegmund.com/F-tableX728](http://www.siegmund.com/F-tableX728)



## System 28

Professional Extreme 8.7  
Hegesztőasztal tartozékaival:

**2400 x 1200 x 200 mm**

**11.549 €**

Ahelyett 12.388 €

**4-288230.XD7D**

GRÁTISZ

1x 280780



1x 280030.XD7D



1x 280990.1



28x 280511



12x 280610.N



6x 280630.N



12x 280410.N



4x 280420.N

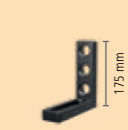

12x 280110.N



1x 283999

Nagy teherbírású alkalmazások

**EXTREME 8.8 PLUS**

Plazma nitridálással + BAR-bevonat

Asztalméret	Professional Extreme 8.8 PLUS	Szerszámacél X8.8 Diagonális ráccsal
<b>1200 x 1200 mm</b> 4 Lábak   kb. 612 kg	4.536 €	4-280015.XD8PL
<b>1500 x 1000 mm</b> 4 Lábak   kb. 655 kg	4.893 €	4-280035.XD8PL
<b>1500 x 1500 mm</b> 4 Lábak   kb. 901 kg	6.390 €	4-280050.XD8PL
<b>2000 x 1000 mm</b> 4 Lábak   kb. 826 kg	5.771 €	4-280020.XD8PL
<b>2400 x 1200 mm</b> 4 Lábak   kb. 1.102 kg	7.336 €	4-280030.XD8PL
<b>3000 x 1500 mm</b> 6 Lábak   kb. 1.656 kg	10.490 €	4-280040.XD8PL
<b>4000 x 2000 mm</b> 8 Lábak   kb. 2.746 kg	16.184 €	4-280055.XD8PL

Ajánlott maximális statikai összcsúly: 4 lábnál 6000 kg egyenletes tehereloszlás esetén. (Adatok basic lábra vonatkoznak)

Súly = Hegesztőasztal + Raklap + Alap láb

Plazma nitridálással: Jól véd a rozsdá, karcok és a hegesztési reve ellen.

Minden asztal rendelhető plazma nitridálás nélkül:

www.siegmund.com/F-tableX828plus



**Sub Table Box**

zárható,  
2 fiókkal és megfelelő rögzítéssel.

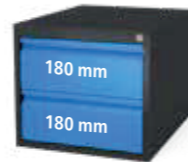

**548 €**

**2-280990.1**

További ST boxok lásd a 212. oldalt

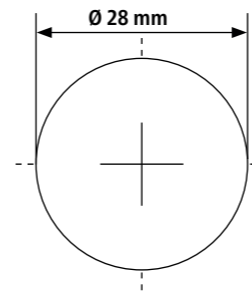

Furat Ø 28 mm

Furatok az asztal felületén diagonális osztásban

Asztal oldalának magassága 300 mm

Furatok az asztal oldalán 3 sor 50 mm távolsággal,

2 sor 100 mm távolsággal

Anyag vastagság kb. 24,5 – 27 mm



**Asztallábak**



Cikkszám	280853.X	280857.X	4-280878.XX	4-280877.XX	4-280860.XX	4-280879.XX	4-280872.XX
Kapacitás lábanként	3000 kg	2000 kg	2000 kg	2000 kg	<b>800 kg</b>	<b>800 kg</b>	3000 kg
Munkamagasság	850 mm	1050 mm	750 – 1000 mm	850 – 1200 mm	850 mm	850 – 1050 mm	850 mm
Finom beállítás	50 mm	50 mm	50 mm	50 mm	20 mm	20 mm	50 mm
<b>Felár asztallábhoz</b>	tartalmazza	Alternatívaként	<b>86 €</b>	<b>88 €</b>	<b>109 €</b>	<b>144 €</b>	<b>67 €</b>

Görgők használata: Nem ajánlott 6 vagy 8 lábbal rendelkező hegesztőasztalokhoz.

**Készletek**



Anyag	nitridált	nitridált	nitridált	polírozott	Alumínium	nitridált	nitridált	nitridált	Derékszög	Derékszög	Derékszög	Fordító derékszög	Derékszög	Derékszög	Szerszámkocsi	Tartozék készlet
Cikkszám	280610.N	280630.N	280648.1.N	280511	280740	280410.N	280420.N	280430.N	280110.N	280152.N	280162.N	280164+65.N	280166+67.N	280144+46.N	280910	283999
<b>Készlet 1:</b> 4-283100	4 x	2 x	2 x	12 x		4 x	4 x		2 x	2 x						1 x
<b>Készlet 2:</b> 4-283200	6 x	4 x	4 x	18 x	4 x	6 x	6 x		4 x	2 x	2 x					1 x
<b>Készlet 3:</b> 4-283300	10 x	6 x	4 x	24 x	4 x	8 x	8 x		6 x	2 x	2 x		1 x + 1 x			1 x
<b>Készlet 4:</b> 4-283400	14 x	10 x	6 x	30 x	8 x	10 x	10 x	4 x	8 x	2 x	2 x	1 x + 1 x	1 x + 1 x		1 x	1 x
<b>Készlet 5:</b> 4-283500	14 x	10 x	8 x	36 x	8 x	12 x	12 x	4 x	12 x	2 x	2 x	1 x + 1 x	1 x + 1 x	1 x + 1 x	1 x	1 x
																<b>2.026 €</b>
																<b>3.576 €</b>
																<b>5.159 €</b>
																<b>8.115 €</b>
																<b>9.898 €</b>

**System 28**

Professional Extreme 8.8 PLUS

Hegesztőasztal tartozékaival:

**2000 x 1000 x 300 mm**

**12.767 €**

Ahelyett 13.510 €

4-288320.XD8PL

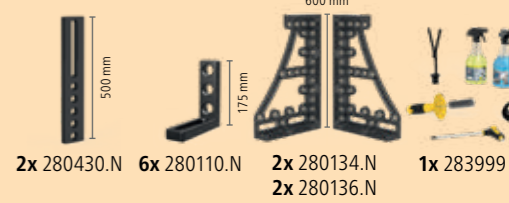

» Egy termékben egyesíti a hegesztőasztal és a Slot Table előnyeit. Használja ki a különféle rögzítési lehetőségeket és a maximális rugalmasságot.

**Anyag**

- **Professional Extreme 8.7:**  
Edzett szerszámacél X8.7 + Plazma nitridálás
- Anyag vastagság kb. 24,5 – 27 mm
- Asztali oldala kiváló minőségű acélból S355J2+N készül + Plazma nitridálás

**Jellemzők**

- Furat Ø 28 mm
- hatszög alakú keresztirányú hornyokkal
- Hatszögű hornyok távolsága 100 mm
- Furatok az asztal felületén 100x100 mm osztással
- Furatok az asztal oldalán diagonális rácson
- Asztal oldalának magassága 200 mm
- Bordázattal erősített kivitel

**Rugalmas szorítás sokféle lehetőséggel**

A rendszerfuratokba történő rögzítési lehetőségeken felül a folyamatos rögzítés is biztosított. Minden S28-as Siegmund alkatrész kompatibilis a hatszögű horonnyal ellátott asztallal. Még a népszerű ST Box is könnyedén rögzíthető.

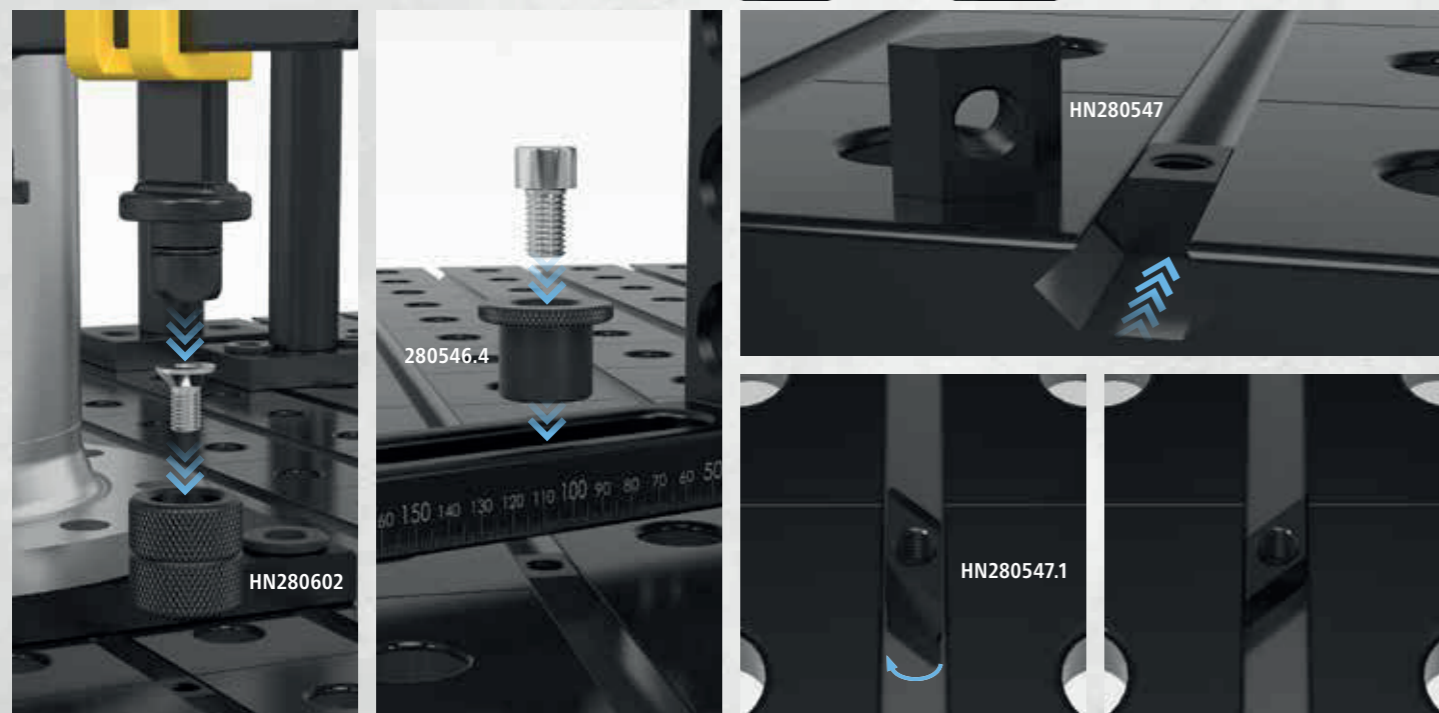
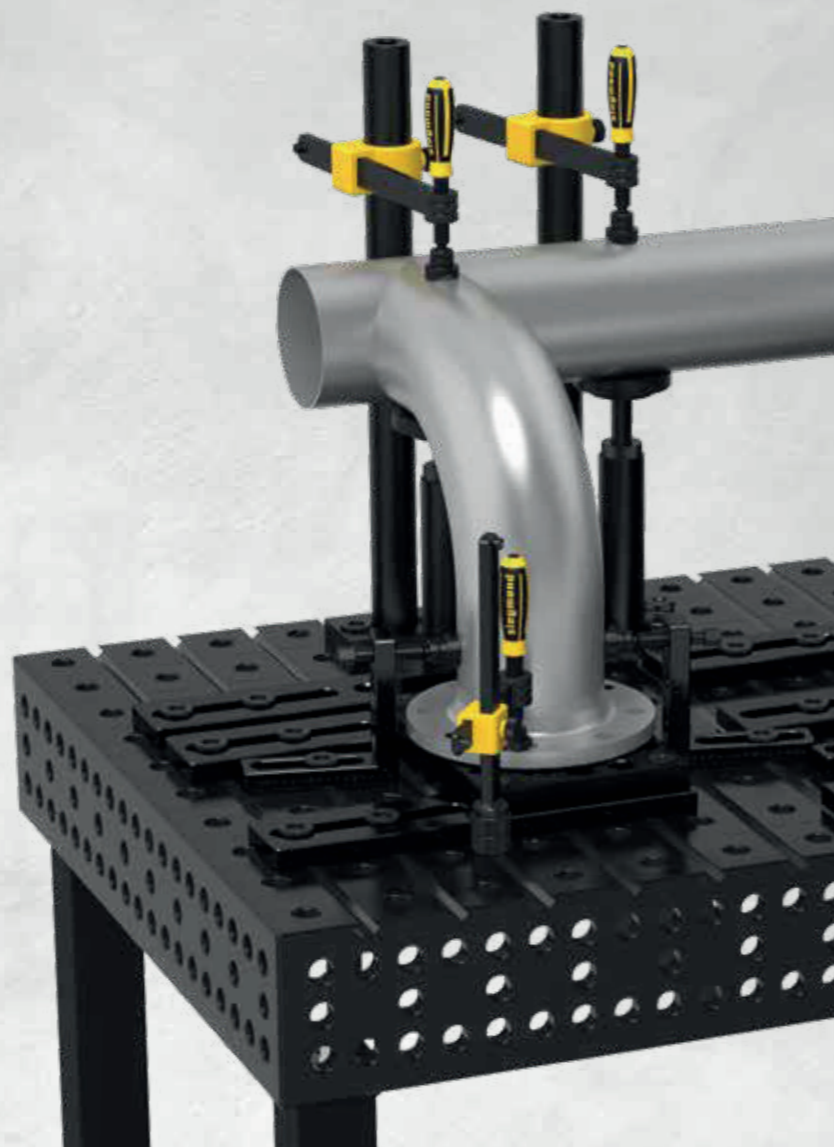

2-HN280547



2-HN280547.1



2-HN280547.2

<b>2-HN280547</b>	<b>Csúszó blokk Hatszög Standard kivitelű - nitridált</b>	<b>8,00 €</b>
	M12-es menettel, kiegészítők rögzítése M12 csavarral, helyezze be a kívánt pozícióba a horonyba való illesztéssel oldalról	
Hosszúság: (a)	Szélesség: (b)	Magasság: (c)
25 mm	30 mm	14 mm
		Súly: 0,06 kg
<b>2-HN280547.1</b>	<b>Csúszó blokk Hatszög forgatható - nitridált</b>	<b>10,00 €</b>
	kiegészítők rögzítése M12 csavarral, lehetővé teszi a nyílásba felülről történő elhelyezését, feszültségek keletkezhetnek a horonyban, amikor a csavar rögzítésének irányába fordulnak	
Hosszúság: (a)	Szélesség: (b)	Magasság: (c)
40 mm	30 mm	14 mm
		Súly: 0,04 kg
<b>2-HN280547.2</b>	<b>Csúszó blokk Hatszög hosszú - nitridált</b>	<b>10,00 €</b>
	M12-es menettel, keresztmetszeteknél ajánlott, a keresztornyú asztalok csatlakozási pontjainál rögzíthető	
Hosszúság: (a)	Szélesség: (b)	Magasság: (c)
40 mm	30 mm	14 mm
		Súly: 0,08 kg



2-HN280602



2-280546.4



4-HN283999

<b>2-HN280602</b>	<b>Csavaros szorító adapter - nitridált</b>	<b>18,00 €</b>
	csavart tartalmazza, csavaros szorítók és hatszög csúszó tömbök kombinálásához	
Magasság: (c)	Ø:	Súly:
44 mm	45 mm	0,34 kg
<b>2-280546.4</b>	<b>Polírozott szorító M12 menethez tartalmaz 50mm csavart - polírozott</b>	<b>18,00 €</b>
csavart tartalmazza, különösen Siegmund alkatrészek hatszög csúszó tömbökkel történő rögzítésére		
Magasság: (c)	Ø:	Súly:
28 mm	40 mm	0,14 kg
<b>4-HN283999</b>	<b>Kiegészítő készlet hatszögű horonnyal ellátott asztalokhoz</b>	<b>101,00 €</b>
Minden hatszögű horonnyal ellátott asztalhoz jár, a szállítmány tartalma: 4x HN280547, 4x 280546.4		
Magasság: (c)	Ø:	Súly:
-	-	0,80 kg



Részletes információk a termékekről a következő címen:  
[www.siegmund.com/F-hexagontable](http://www.siegmund.com/F-hexagontable)

A kombinált hegesztő és hornyos asztalok előnyei

## System 28

Plazma nitridálással + BAR-bevonat

Asztalméret	Hatszögű hornyú asztal Szerszámacél X8.7 Hatszögű hornyok távolsága 100 mm
<b>1200 x 1200 mm</b> 4 Lábak   kb. 500 kg	4.437 € 4-280015.HNK
<b>1500 x 1000 mm</b> 4 Lábak   kb. 531 kg	4.739 € 4-280035.HNK
<b>1500 x 1500 mm</b> 4 Lábak   kb. 734 kg	6.122 € 4-280050.HNK
<b>2000 x 1000 mm</b> 4 Lábak   kb. 668 kg	5.691 € 4-280020.HNK
<b>2400 x 1200 mm</b> 6 Lábak   kb. 920 kg	7.027 € 4-280030.HNK
<b>3000 x 1500 mm</b> 6 Lábak   kb. 1.356 kg	10.384 € 4-280040.HNK
<b>4000 x 2000 mm</b> 8 Lábak   kb. 2.262 kg	16.199 € 4-280055.HNK

Ajánlott maximális statikai összcsúly: 4 lábnál 4000 kg egyenletes tehereloszlás esetén. (Adatok basic lábra vonatkoznak)

Súly = Hegesztőasztal + Raklap + Alap láb

Plazma nitridálással: Jól véd a rozsda, karcok és a hegesztési reve ellen.

Kérésre keresztirányú vagy hosszirányú hornyok is rendelkezésre állnak.

### Minden hatszögű horonnyal ellátott asztalhoz jár

4x HN280547 Csúszo blokk 25 mm

4x 280546.4 Polírozott szorító

HN283999 - Érték: 101 €



### Asztallábak



Cikkszám	280858.X	280857.X	4-280878.XX	4-280877.XX	4-280876.XX	4-280879.XX	4-280874.XX
Kapacitás lábanként	2000 kg	2000 kg	2000 kg	2000 kg	800 kg	800 kg	2000 kg
Munkamagasság	850 mm	950 mm	650 – 900 mm	750 – 1100 mm	850 mm	750 – 950 mm	850 mm
Finom beállítás	50 mm	50 mm	50 mm	50 mm	20 mm	20 mm	50 mm
<b>Felár asztallábhoz</b>	tartalmazza	Alternatívaként	<b>86 €</b>	<b>88 €</b>	<b>111 €</b>	<b>144 €</b>	<b>70 €</b>

Görgők használata: Nem ajánlott 6 vagy 8 lábbal rendelkező hegesztőasztalokhoz.

### Készletek



	Szorító	Szorító	Prizma	Csavar	Mágneses csavar	Végállító	Végállító	Végállító	Derékszög	Derékszög	Derékszög	Fordító derékszög	Derékszög	Derékszög	Szerszámokcsi	Tartozék készlet
Anyag	nitridált	nitridált	nitridált	polírozott	Alumínium	nitridált	nitridált	nitridált	nitridált	nitridált	nitridált	nitridált	nitridált	nitridált		grátisz
Cikkszám	280610.N	280630.N	280648.1.N	280511	280740	280410.N	280420.N	280430.N	280110.N	280152.N	280162.N	280164+65.N	280166+67.N	280144+46.N	280910	283999
<b>Készlet 1:</b> 4-283100	4 x	2 x	2 x	12 x		4 x	4 x		2 x	2 x						1 x
<b>Készlet 2:</b> 4-283200	6 x	4 x	4 x	18 x	4 x	6 x	6 x		4 x	2 x	2 x					1 x
<b>Készlet 3:</b> 4-283300	10 x	6 x	4 x	24 x	4 x	8 x	8 x		6 x	2 x	2 x		1 x + 1 x			1 x
<b>Készlet 4:</b> 4-283400	14 x	10 x	6 x	30 x	8 x	10 x	10 x	4 x	8 x	2 x	2 x	1 x + 1 x	1 x + 1 x		1 x	1 x
<b>Készlet 5:</b> 4-283500	14 x	10 x	8 x	36 x	8 x	12 x	12 x	4 x	12 x	2 x	2 x	1 x + 1 x	1 x + 1 x	1 x + 1 x	1 x	1 x
																<b>2.026 €</b>
																<b>3.576 €</b>
																<b>5.159 €</b>
																<b>8.115 €</b>
																<b>9.898 €</b>

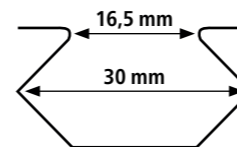

Hatszögű hornyok távolsága 100 mm  
Furat Ø 28 mm  
Furatok az asztal felületén 100x100 mm osztással  
Asztal oldalának magassága 200 mm  
Furatok az asztal oldalán diagonális rácson  
Anyag vastagság kb. 24,5 – 27 mm



### Sub Table Box

zárható, 2 fiókkal és megfelelő rögzítéssel.



**548 €**

2-280990.1

További ST boxok lásd a 212. oldalt



## System 28

Hatszögű hornyú asztal tartalmazza Tartozékok:

**1500 x 1000 x 200 mm**

**8.069 €**

Ahelyett 8.676 €

4-288235.HNK

GRÁTISZ

1x 280780



1x 280035.HNK



1x 280990.1

20x HN280547

8x 280546.4



4x 280610.N



2x 280630.N



18x 280511



4x 280420.N

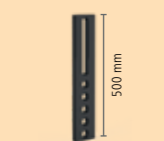

2x 280430.N

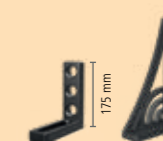

4x 280110.N

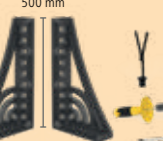

1x 280164.N



1x 280165.N

» Siegmund állítható magasságú forgóasztal rugalmas munkamagasságot biztosít nagy teherbírás és könnyű kezelhetőség mellett.

**Ergonómiai munka kis helyen**

Siegmund állítható magasságú forgóasztal helytakarékos és ergonómiai alapot nyújt. A lemez elforgatásával folyamatosan beállíthatja a munkamagasságot. Az oldalsó rögzítőkart használja a munkalap helyzetének rögzítéséhez.

**360°-os kezelhetőség**

Az állítható magasságú forgóasztal segítségével a munkadarabot minden oldalról könnyen elérheti és kezelheti. A kábel elcsavarása nélküli gyors és egyszerű földeléshez mágneses földelési csatlakozásunkat ajánljuk.

**Változatok – Helyhez kötött vagy pedig Mozgatható**

A „helyhez kötött” keret erős alap a biztonságos állványhoz. A „mozgatható” alapváz erős, rögzítőfékekkel ellátott görgőkkel érkezik. Az acélszerkezetet porszórt bevonattal, és előre összeszerelt állapotban szállítjuk.





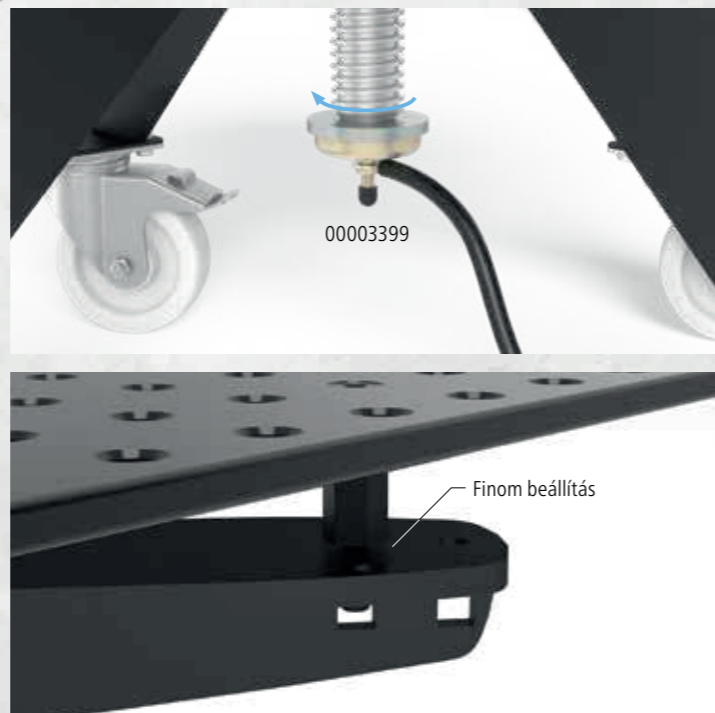
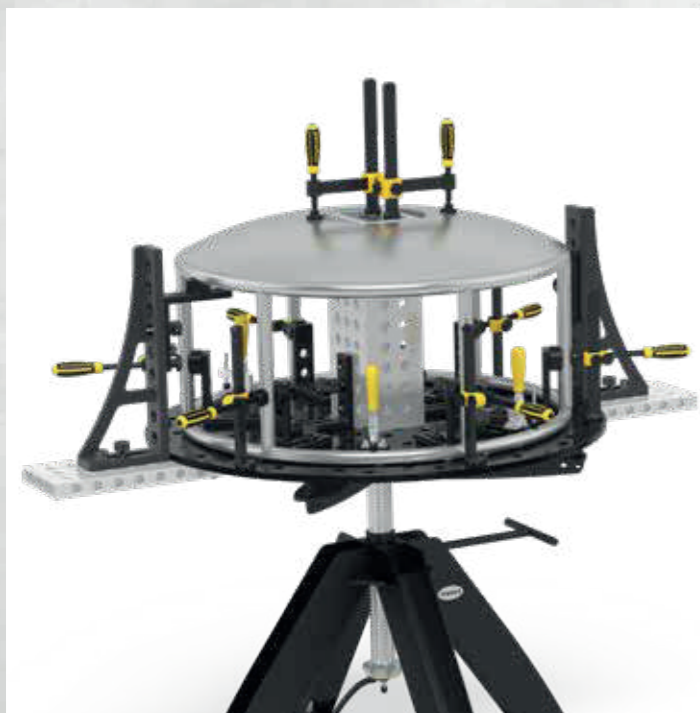

**1000 kg** Maximális terhelhetőség: „helyhez kötött” vagy „mozgatható” alapkeret (lap nélkül)



**Forgó asztal-állítható magasságú**



		Forgó asztal Helyhez kötött	Forgó asztal Mozgatható
<b>Furatokfelület Ø 16 mm</b>		Méreték (HxSZ): kb. 785 x 785 mm, Súly (lemez nélkül): kb. 70 kg	Méreték (HxSZ): kb. 795 x 795 mm, Súly (lemez nélkül): kb. 70 kg
 <b>Basic asztal felület</b> Magas minőségű acél S355J2+N + Plazma nitridálás Furatok 50x50 mm-es rács Anyag vastagság kb. 11,5 – 13 mm Asztal oldalának magassága 50 mm	<b>1000 x 1000 mm</b> kb. 122 kg	2.311 € 2-DS161010.P	2.453 € 2-DM161010.P
	<b>1200 x 800 mm</b> kb. 112 kg	2.311 € 2-DS161025.P	2.453 € 2-DM161025.P
	<b>1200 x 1200 mm</b> kb. 168 kg	2.753 € 2-DS161015.P	2.895 € 2-DM161015.P
 <b>Perforált lemez</b> Edzett szerszámacél X8.7 + Plazma nitridálás Furatok 50x50 mm-es rács Anyag vastagság kb. 11,5 – 13 mm	<b>1000 x 1000 mm</b> kb. 90 kg	1.865 € 2-DS164024.X7	2.006 € 2-DM164024.X7
	<b>1200 x 800 mm</b> kb. 88 kg	1.857 € 2-DS164004.X7	1.999 € 2-DM164004.X7
	<b>1200 x 1200 mm</b> kb. 130 kg	2.200 € 2-DS164034.X7	2.342 € 2-DM164034.X7
 <b>Perforált lemez kerek</b> Edzett szerszámacél X8.7 + Plazma nitridálás Furatok 50x50 mm-es rács Anyag vastagság kb. 11,5 – 13 mm	<b>Ø 1000 mm</b> kb. 72 kg	1.913 € 2-DS164210.X7	2.055 € 2-DM164210.X7
 <b>Mágneses földelés csatlakozás Forgóasztalhoz</b> gyors és könnyű földelés nem csavarodik meg a kábel nagy tartási erő a tiszta és sima felületeken a szállítmány tartalma: Adapterlemez és sülyesztettfejű csavar		40 € 2-00003399	40 € 2-00003399

**Munkamagasság 780 mm és 1100 mm között**

A billenésveszély miatt kizárólag a következő méreteket ajánljuk.

● = Termék raktáron van  
○ = Termék rendelés után kerül legyártásra

**Plazma nitridálással:**  
Jól véd a rozsdá, karcok és a hegesztési reve ellen.



Részletes információk a termékekről a következő címen:  
[www.siegmund.com/F-rotating](http://www.siegmund.com/F-rotating)



Gyors és egyszerű az ideális munkamagassághoz



Forgó asztal-állítható magasságú

Forgó asztal  
Helyhez kötött

Forgó asztal  
Mozgatható

Furatokfelület Ø 22 mm	Méret (HxSZ): kb. 785 x 785 mm, Súly (lemez nélkül): kb. 70 kg	Méret (HxSZ): kb. 795 x 795 mm, Súly (lemez nélkül): kb. 70 kg
<b>Perforált lemezt</b> Magas minőségű acél S355J2+N + Plazma nitridálás Furatok Diagonális ráccsal Anyag vastagság kb. 17 – 19 mm	<b>1000 x 1000 mm</b> kb. 137 kg	2.074 € 2-DS224024.PD
	<b>1200 x 1200 mm</b> kb. 197 kg	2.440 € 2-DS224034.PD
<b>Perforált lemezt</b> Magas minőségű acél S355J2+N + Plazma nitridálás Furatok 100x100 mm-es rács Anyag vastagság kb. 17 – 19 mm	<b>1200 x 800 mm</b> kb. 138 kg	1.907 € 2-DS224004.P
	<b>Ø 1100 mm</b> kb. 131 kg	2.331 € 2-DS224211.PD
<b>Mágneses földelés csatlakozás Forgóasztalhoz</b> gyors és könnyű földelés nem csavarodik meg a kábel nagy tartási erő a tiszta és sima felületeken a szállítmány tartalma: Adapterlemez és súllyesztettfejű csavar	40 € 2-00003399	40 € 2-00003399

Munkamagasság 780 mm és 1100 mm között

A billenésveszély miatt kizárólag a következő méreteket ajánljuk.



● = Termék raktáron van  
○ = Termék rendelés után kerül legyártásra

**Plazma nitridálással:**  
Jól véd a rozsda, karcok és a hegesztési reve ellen.

Forgó asztal-állítható magasságú



Forgó asztal  
Helyhez kötött

Forgó asztal  
Mozgatható

Furatokfelület Ø 28 mm	Méret (HxSZ): kb. 785 x 785 mm, Súly (lemez nélkül): kb. 70 kg	Méret (HxSZ): kb. 795 x 795 mm, Súly (lemez nélkül): kb. 70 kg
<b>Basic asztal felület</b> Edzett szerszámacél X8.7 + Plazma nitridálás Furatok Diagonális ráccsal Anyag vastagság kb. 24,5 – 27 mm	<b>1000 x 1000 mm</b> kb. 175 kg	2.372 € 2-DS281010.XD7
	<b>1200 x 800 mm</b> kb. 168 kg	2.365 € 2-DS281025.XD7
	<b>1200 x 1200 mm</b> kb. 251 kg	2.690 € 2-DS281015.XD7
<b>Premium Light<sup>1</sup> Perforált lemezt</b> Edzett szerszámacél X8.7 + Plazma nitridálás Furatok Diagonális ráccsal Anyag vastagság kb. 15 mm	<b>1000 x 1000 mm</b> kb. 109 kg	2.043 € 2-DS804024.XD7
	<b>1200 x 1200 mm</b> kb. 156 kg	2.445 € 2-DS804034.XD7
<b>Premium Light<sup>1</sup> Perforált lemezt</b> Edzett szerszámacél X8.7 + Plazma nitridálás Furatok 100x100 mm-es rács Anyag vastagság kb. 15 mm	<b>1200 x 800 mm</b> kb. 112 kg	1.906 € 2-DS804004.X7
	<b>Ø 1100 mm</b> kb. 103 kg	2.320 € 2-DS804211.XD7
<b>Premium Light<sup>1</sup> Perforált lemezt kerek</b> Edzett szerszámacél X8.7 + Plazma nitridálás Furatok Diagonális ráccsal Anyag vastagság kb. 15 mm	<b>Ø 1100 mm</b> kb. 103 kg	2.462 € 2-DM804211.XD7
<b>Mágneses földelés csatlakozás Forgóasztalhoz</b> gyors és könnyű földelés nem csavarodik meg a kábel nagy tartási erő a tiszta és sima felületeken a szállítmány tartalma: Adapterlemez és súllyesztettfejű csavar	40 € 2-00003399	40 € 2-00003399

Munkamagasság 780 mm és 1100 mm között

A billenésveszély miatt kizárólag a következő méreteket ajánljuk.

<sup>1</sup> A 280511 csavarokkal történő rögzítéshez 800653.1.N távtartót kell használni.

● = Termék raktáron van  
○ = Termék rendelés után kerül legyártásra

**Plazma nitridálással:**  
Jól véd a rozsda, karcok és a hegesztési reve ellen.



» Akár összeszerelő asztal, szorítóasztal vagy további munkaterület – a Siegmund mobil asztalemelő különböző alkalmazási lehetőségeket kínál.

**Munkavégzés különböző magasságokon**

Az egyénileg állítható munkamagasság ergonomikus és gerincbarát munkahelyet biztosít a felhasználó számára. Így a munkát nagy pontossággal és hatékonysággal lehet elvégezni.

**Magasságbeállítás**

A lábpedállal a munkamagasság állítható. A munkalap alatti védőlemez védi a hidraulikus egységet a felülről érkező szennyeződésektől.

**Alapkeret – erős és mobil**

Az erős acélszerkezet a munkamagasság beállítása közben is stabil. A mobil emelőasztal két rögzítőfékes görgővel és két görgővel rendelkezik a nehéz terhekhez. Az acélszerkezetet porszórt bevonattal, és előre összeszerelt állapotban szállítjuk.

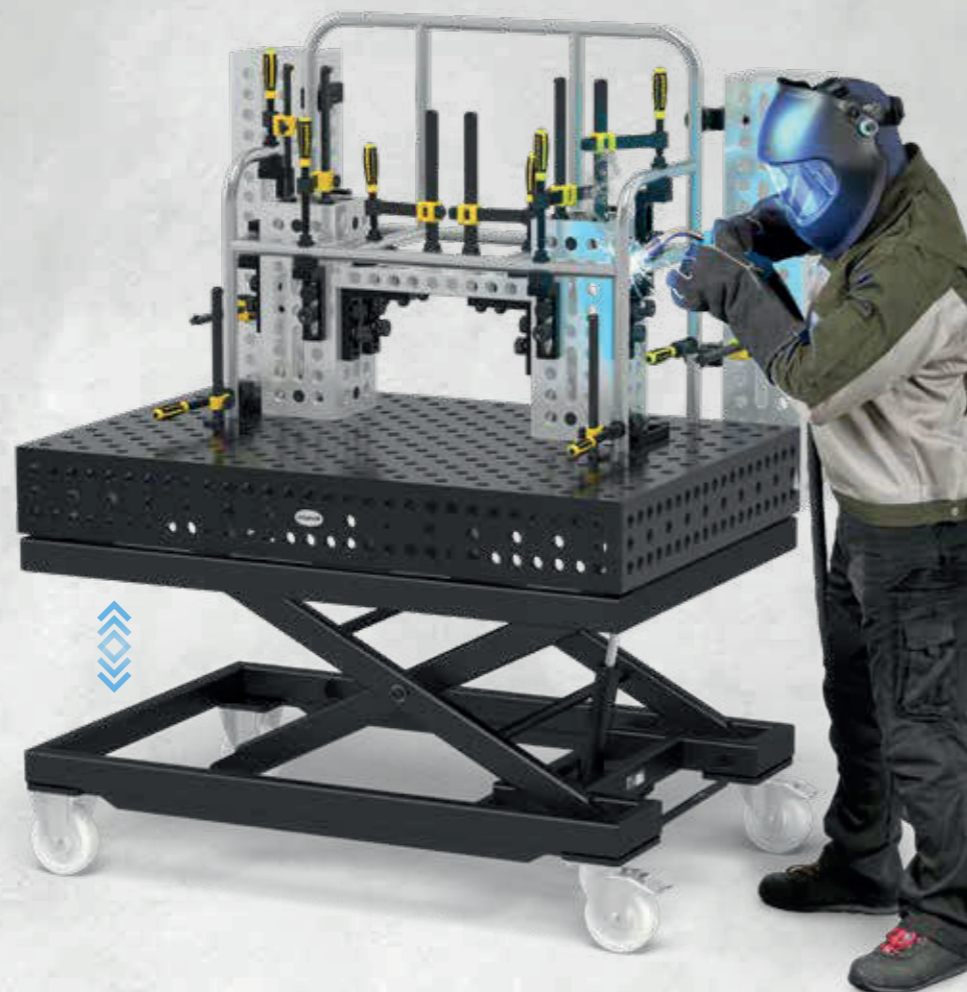

\*Maximális terhelhetőség: Basic keret (lemez nélkül)



Részletes információk a termékekről a következő címen:  
www.siegmund.com/F-lifting

**Mobil asztalemelő**



	Mobil asztalemelő 500 kg	Mobil asztalemelő 1000 kg	
<b>Furatokfelület Ø 16 mm</b>	Méreték (HxSZ): kb. 1115 x 630 mm, Súly (lemez nélkül): kb. 65 kg	Méreték (HxSZ): kb. 1490 x 990 mm, Súly (lemez nélkül): kb. 200 kg	
<b>Basic asztal felület</b> magas minőségű acél S355J2+N + plazma nitridálás Furatok 50x50 mm-es rács Anyag vastagság kb. 11,5 – 13 mm Asztal oldalának magassága 50 mm	<b>1200 x 800 mm</b> kb. 112 kg	2.750 € 2-HT161025.P	nem kompatibilis
	<b>1500 x 1000 mm</b> kb. 166 kg	3.325 € 2-HT161035.P	3.786 € 2-HS161035.P
<b>Perforált lemez</b> Edzett szerszámacél X8.7 + Plazma nitridálás Furatok 50x50 mm-es rács Anyag vastagság kb. 11,5 – 13 mm	<b>1200 x 800 mm</b> kb. 88 kg	2.296 € 2-HT164004.X7	nem kompatibilis
	<b>1500 x 1000 mm</b> kb. 135 kg	2.742 € 2-HT164014.X7	3.203 € 2-HS164014.X7
	<b>2000 x 1000 mm</b> kb. 179 kg	nem kompatibilis	3.609 € 2-HS164044.X7
<b>Professional 750 asztallap</b> magas minőségű acél S355J2+N + plazma nitridálás Furatok 50x50 mm-es rács Anyag vastagság kb. 11,5 – 13 mm Asztal oldalának magassága 100 mm	<b>1500 x 1000 mm</b> kb. 205 kg	nem kompatibilis	4.118 € 2-HS160035.P

**Munkamagasság kb. 700 – 1000 mm között**

Az 500 kg mobil emelőasztal csak ezekkel az asztallapokkal kompatibilis (speciális rögzítési pontok szükségesek az asztallapon). Az 1000 kg-os mozgatható emelőasztallal a lemezeket a rendszer furatain keresztül lehet rögzíteni.

● = Termék raktáron van  
○ = Termék rendelés után kerül legyártásra

**Plazma nitridálással:**  
Jól véd a rozsdá, karcok és a hegesztési reze ellen.



**Mobil asztalemelő 1200 kg**

<b>Furatokfelület Ø 16 mm</b>	Méreték (HxSZ): kb. 1490 x 990 mm, Súly (lemez nélkül): kb. 210 kg	
<b>Professional Extreme 8.7 asztallap</b> Edzett szerszámacél X8.7 + Plazma nitridálás Furatok 50x50 mm-es rács Anyag vastagság kb. 11,5 – 13 mm Asztal oldalának magassága 100 mm	<b>1500 x 1000 mm</b> kb. 203 kg	5.314 € 2-HS160035.X7D
	<b>Kiegészítő készlet, teherbírás 1700 kg</b> Második emelőhenger 1700 kg teherbírásához (mínusz lemez) Csak a 1200 kg mobil emelőasztallal kompatibilis	
Szállítási terjedelem: 1x emelőhenger, 1x lábpedál, rögzítő anyag		

**Munkamagasság kb. 700 – 1000 mm között**

Csak a kívánt munkamagasságon terhelje az asztalt, teljes terheléssel ne emelje.

Ergonomikus és hátkímélő munkavégzés



Mobil asztalemelő  
500 kg

Mobil asztalemelő  
1000 kg

Mobil asztalemelő

<b>Furatokfelület Ø 22 mm</b>		Méreték (HxSZ): kb. 1115 x 630 mm, Súly (lemez nélkül): kb. 65 kg	Méreték (HxSZ): kb. 1490 x 990 mm, Súly (lemez nélkül): kb. 200 kg	
<b>Perforált lemezt</b> Magas minőségű acél S355J2+N + Plazma nitridálás Furatok 100x100 mm-es rács Anyag vastagság kb. 17 – 19 mm	<b>1200 x 800 mm</b> kb. 138 kg	2.345 € 2-HT224004.P	nem kompatibilis	

Munkamagasság kb. 700 – 1000 mm között

Az 500 kg mobil emelőasztal csak ezekkel az asztalokkal kompatibilis (speciális rögzítési pontok szükségesek az asztalra). Az 1000 kg-os mozgatható emelőasztallal a lemezeket a rendszer furatain keresztül lehet rögzíteni.

- = Termék raktáron van
- = Termék rendelés után kerül legyártásra

**Plazma nitridálással:**  
Jól véd a rozsdá, karcok és a hegesztési reze ellen.



Mobil asztalemelő  
1200 kg

<b>Furatokfelület Ø 22 mm</b>		Méreték (HxSZ): kb. 1490 x 990 mm, Súly (lemez nélkül): kb. 210 kg		
<b>Professional 750 asztallap</b> Magas minőségű acél S355J2+N + Plazma nitridálás Furatok 100x100 mm-es rács Anyag vastagság kb. 17 – 19 mm Asztal oldalának magassága 150 mm	<b>1500 x 1000 mm</b> kb. 338 kg	5.103 € 2-HS220035.P		
<b>Kiegészítő készlet, teherbírás 1700 kg</b> Második emelőhenger 1700 kg teherbírásához (mínusz lemez) Csak a 1200 kg mobil emelőasztallal kompatibilis		474 € 2-HS009921		

Munkamagasság kb. 750 – 1050 mm között

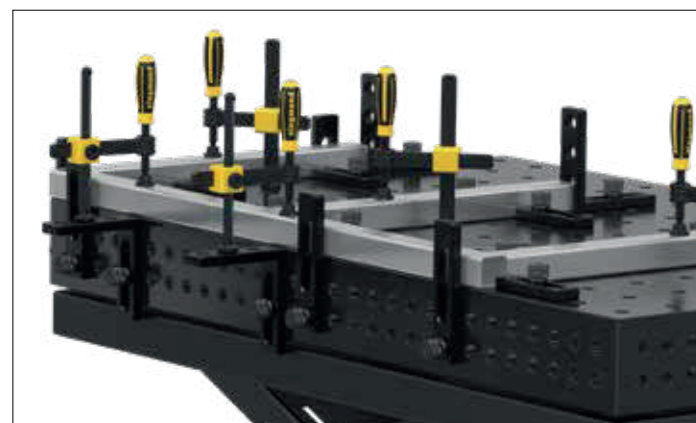

Mobil asztalemelő



Mobil asztalemelő  
500 kg

Mobil asztalemelő  
1000 kg

<b>Furatokfelület Ø 28 mm</b>		Méreték (HxSZ): kb. 1115 x 630 mm, Súly (lemez nélkül): kb. 65 kg	Méreték (HxSZ): kb. 1490 x 990 mm, Súly (lemez nélkül): kb. 200 kg	
<b>Premium Light<sup>1</sup> Perforált lemezt</b> Edzett szerszámacél X8.7 + Plazma nitridálás Furatok 100x100 mm-es rács Anyag vastagság kb. 15 mm	<b>1200 x 800 mm</b> kb. 112 kg	2.345 € 2-HT804004.X7	nem kompatibilis	
<b>Premium Light<sup>1</sup> Perforált lemezt</b> Edzett szerszámacél X8.7 + Plazma nitridálás Furatok Diagonális ráccsal Anyag vastagság kb. 15 mm	<b>1500 x 1000 mm</b> kb. 162 kg	2.874 € 2-HT804014.XD7	3.334 € 2-HS804014.XD7	
	<b>2000 x 1000 mm</b> kb. 217 kg	nem kompatibilis	3.772 € 2-HS804044.XD7	

Munkamagasság kb. 700 – 1000 mm között

Az 500 kg mobil emelőasztal csak ezekkel az asztalokkal kompatibilis (speciális rögzítési pontok szükségesek az asztalra). Az 1000 kg-os mozgatható emelőasztallal a lemezeket a rendszer furatain keresztül lehet rögzíteni.

- = Termék raktáron van
- = Termék rendelés után kerül legyártásra

**Plazma nitridálással:**  
Jól véd a rozsdá, karcok és a hegesztési reze ellen.

<sup>1</sup> A 280511 csavarokkal történő rögzítéshez 800653.1.N távtartót kell használni.



Mobil asztalemelő  
1200 kg

<b>Furatokfelület Ø 28 mm</b>		Méreték (HxSZ): kb. 1490 x 990 mm, Súly (lemez nélkül): kb. 210 kg		
<b>Professional Extreme 8.7 asztallap</b> Edzett szerszámacél X8.7 + Plazma nitridálás Furatok Diagonális ráccsal Anyag vastagság kb. 24,5 – 27 mm Asztal oldalának magassága 200 mm	<b>1500 x 1000 mm</b> kb. 468 kg	6.973 € 2-HS280035.XD7D		
<b>Kiegészítő készlet, teherbírás 1700 kg</b> Második emelőhenger 1700 kg teherbírásához (mínusz lemez) Csak a 1200 kg mobil emelőasztallal kompatibilis		474 € 2-HS009921		

Munkamagasság kb. 800 – 1100 mm között

» Az új Siegmund Workstation intelligens koncepciójának köszönhetően minden olyan szerszám amire szüksége lehet karnyújtásnyira van Öntől. Ez egy nagyon jó rálátást és áttekinthetőséget biztosít, valamint megfelelő helyet kínál az Ön számára.

**Minden munkahely szíve – a munkaasztal**

A munkalapnak nagy terhelésnek kell ellenállnia. Az Ön igényei szerint speciális munkalapok vannak, akár fűrészelésre, fúrásra, hegesztésre, rögzítésre stb.

**Alap – erős keret**

Az erős keret szilárd alapot biztosít még olyan feladatoknál is mint a fűrészelés, csiszolás vagy fúrás.

**Használja ki a sokoldalúságot**

Függetlenül attól hogy fa vagy fém szerkezetek építésén és hegesztésén dolgozik – Workstation ugyanolyan sokoldalú mind ötletei és projektjei. Természetesen a Siegmund Workstation-t stabil teherbírású fiókokkal is szállítjuk.



Munkaállomás méretei (hosszúság x szélesség x magasság): 1200 x 800 x 850 mm

**1000 kg\*** \*Maximális terhelhetőség: Láb alapelem 1000 kg (lemez nélkül) / Görgő 400 kg (lemez nélkül)



Védőlap a munkalap alatt

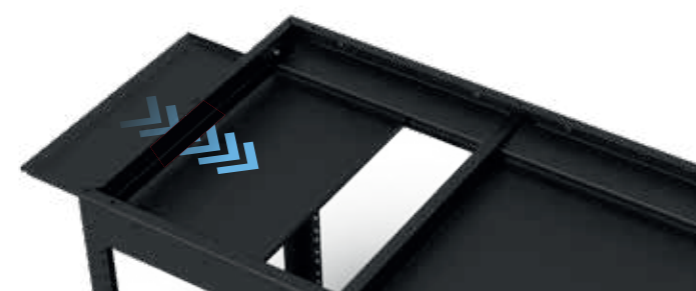

Opcionális: 4 görgő reteszelő fékkel

**400 kg\***

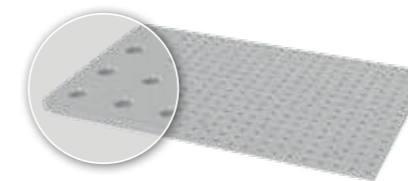

**Perforált lemezt Szerszámacél 8.7**

1200 x 800 mm  
Furat Ø 16 mm  
Furatok az asztal felületén 50x50 mm osztással  
Anyagvastagság kb. 12 mm

164004.X07

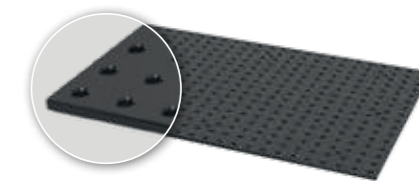

**Felár**

Perforált lemezt Plazma nitridálással<sup>1</sup>

**125 €**

2-164004.XX

**Siegmund Workstation**

		vel Készlet A 2-167320	vel Készlet B 2-167340
	<b>tartalmazza a perforált lemezt</b> Súly kb. 144 kg	<b>1.290 €</b> 2-164001 ●	<b>1.626 €</b> 2-167321 ●
	<b>tartalmazza a perforált lemezt és 2x Fiók 180 mm</b> Súly kb. 163 kg	<b>1.436 €</b> 2-164003 ●	<b>1.772 €</b> 2-167322 ●
	<b>tartalmazza a perforált lemezt és 3x Fiók 180 mm 1x Fiók 240 mm</b> Súly kb. 183 kg	<b>1.587 €</b> 2-164005 ●	<b>1.789 €</b> 2-167323 ●
		<b>% Ajánlat</b>	
		<b>1.789 €</b> 2-167323 ●	<b>2.168 €</b> 2-167343 ●

● = Termék raktáron van  
○ = Termék rendelés után kerül legyártásra

<sup>1</sup> Plazma nitridálással  
Jól véd a rozsdától, karcok és a hegesztési revedések ellen.

**Készletek**

	Szorító	Csavar	Végállító	Derékszög	Hatszögkulcs	Asztali satu
Anyag	polírozott / nitridált	polírozott	Alumínium	nitridált		
Cikkszám	160620	160511	160412	160108.N	160852	004300
<b>Készlet A: 2-167320</b>	2 x	6 x	4 x		1 x	
<b>Készlet B: 2-167340</b>	4 x	8 x	6 x	2 x	1 x	1 x
						<b>336 €</b> ●
						<b>581 €</b> ●



Részletes információk a termékekről a következő címen:  
[www.siegmund.com/F-work](http://www.siegmund.com/F-work)



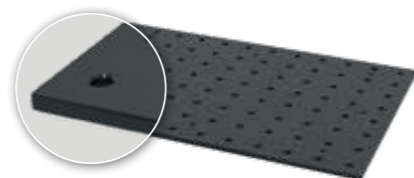

**Perforált lemez Acél + Plazma nitridálás**  
 1200 x 800 mm  
 Furat Ø 22 mm  
 Furatok az asztal felületén 100x100 mm osztással  
 Anyagvastagság kb. 18 mm

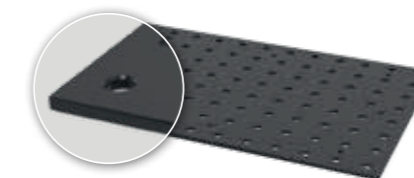

224004.P



**Perforált lemez Premium Light<sup>1</sup>**  
**(Szerszámacél 8.7 + Plazma nitridálás)**  
 1200 x 800 mm  
 Furat Ø 28 mm  
 Furatok az asztal felületén 100x100 mm osztással  
 Anyagvastagság kb. 15 mm

804004.X7

Siegmund Workstation

		vel Készlet A 2-227320	vel Készlet B 2-227340
 tartalmazza a perforált lemezt Súly kb. 194 kg	1.537 € 2-224001	1.943 € 2-227321	2.340 € 2-227341
 tartalmazza a perforált lemezt és 2x Fiók 180 mm Súly kb. 213 kg	1.693 € 2-224003	2.099 € 2-227322	2.496 € 2-227342
 tartalmazza a perforált lemezt és 3x Fiók 180 mm 1x Fiók 240 mm Súly kb. 233 kg	1.855 € 2-224005	<b>% Ajánlat</b> 2.101 € 2-227323	2.658 € 2-227343



● = Termék raktáron van  
 ○ = Termék rendelés után kerül legyártásra

Készletek



	Szorító	Csavar	Végállító	Derékszög	Hatszögkulcs	Asztali satu	
Anyag	polírozott / nitridált	polírozott	nitridált	nitridált			
Cikkszám	220610.1	220511	220410.N	220110.N	220852	004302	
<b>Készlet A: 2-227320</b>	2 x	6 x	6 x		1 x		<b>406 €</b> ●
<b>Készlet B: 2-227340</b>	4 x	8 x	6 x	2 x	1 x	1 x	<b>803 €</b> ●

Siegmund Workstation

		vel Készlet A 2-287320	vel Készlet B 2-287340
 tartalmazza a perforált lemezt Súly kb. 168 kg	1.432 € 2-284001	1.912 € 2-287321	2.303 € 2-287341
 tartalmazza a perforált lemezt és 2x Fiók 180 mm Súly kb. 187 kg	1.576 € 2-284003	2.056 € 2-287322	2.448 € 2-287342
 tartalmazza a perforált lemezt és 3x Fiók 180 mm 1x Fiók 240 mm Súly kb. 207 kg	1.728 € 2-284005	<b>% Ajánlat</b> 2.053 € 2-287323	2.598 € 2-287343

● = Termék raktáron van  
 ○ = Termék rendelés után kerül legyártásra

Készletek

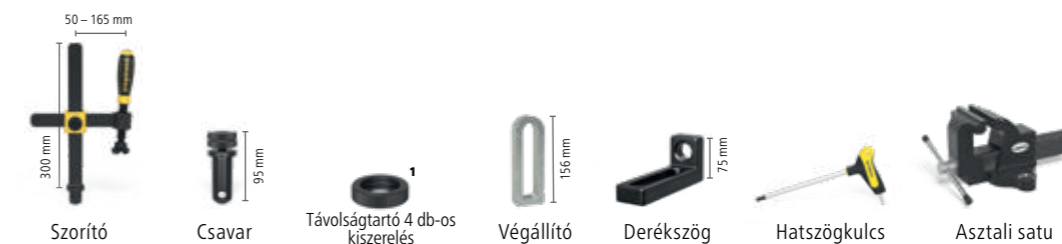

	Szorító	Csavar	Távolságtartó 4 db-os készlet	Végállító	Derékszög	Hatszögkulcs	Asztali satu	
Anyag	nitridált	polírozott	nitridált	Alumínium	nitridált			
Cikkszám	280610.N	280511	800653.1.N	280412	280109.N	280852.1	004302	
<b>Készlet A: 2-287320</b>	2 x	6 x	2 x	6 x		1 x		<b>480 €</b> ●
<b>Készlet B: 2-287340</b>	4 x	8 x	2 x	6 x	2 x	1 x	1 x	<b>871 €</b> ●

<sup>1</sup>A 280511 csavarokkal történő rögzítéshez 800653.1.N távtartót kell használni.

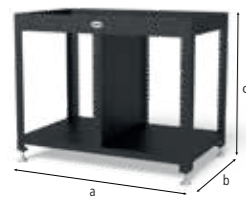

2-004002

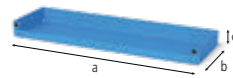

2-004020



2-004025



2-004100

<b>2-004002</b>	<b>Siegmund Workstation Basic keret</b>	<b>711,00 €</b>	•
bal / jobb: 600 mm-es hely a fiókok számára, tartalmazza az összeszerelési útmutatót az összeszereléshez, Perforált lemezek online elérhetőek			
Hosszúság: (a)	Szélesség: (b)	Magasság: (c)	TF: Súly:
1.030 mm	630 mm	838 mm	1.000 kg 45,00 kg
<b>2-004020</b>	<b>Polc</b>	<b>28,00 €</b>	•
homokszórt, mindkét oldalon elhelyezhető			
Hosszúság: (a)	Szélesség: (b)	Magasság: (c)	TF: Súly:
482 mm	144 mm	40 mm	10 kg 1,65 kg
<b>2-004025</b>	<b>Szerszámfal polccal</b>	<b>107,00 €</b>	•
homokszórt, mindkét oldalon elhelyezhető			
Hosszúság: (a)	Szélesség: (b)	Magasság: (c)	TF: Súly:
-	-	-	30 kg 7,87 kg
<b>2-004100</b>	<b>Workstation felszerelés 4 görgővel</b>	<b>125,00 €</b>	•
választhat a láb és a görgők között			
Hosszúság: (a)	Szélesség: (b)	Magasság: (c)	TF: Súly:
-	-	-	400 kg 5,30 kg

TF=Terhelési kapacitás;

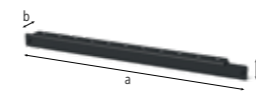

2-164030

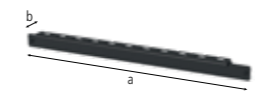

2-224030

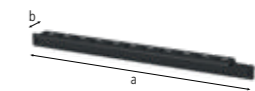

2-284030

<b>2-164030</b>	<b>Rögzítőtartó Rendszer 16</b>	<b>26,00 €</b>	•
homokszórt, mindkét oldalon elhelyezhető			
Hosszúság: (a)	Szélesség: (b)	Magasság: (c)	Súly:
580 mm	46 mm	39 mm	0,83 kg
<b>2-224030</b>	<b>Rögzítőtartó Rendszer 22</b>	<b>26,00 €</b>	•
homokszórt, mindkét oldalon elhelyezhető			
Hosszúság: (a)	Szélesség: (b)	Magasság: (c)	Súly:
580 mm	46 mm	39 mm	0,77 kg
<b>2-284030</b>	<b>Rögzítőtartó Rendszer 28</b>	<b>26,00 €</b>	•
homokszórt, mindkét oldalon elhelyezhető			
Hosszúság: (a)	Szélesség: (b)	Magasság: (c)	Súly:
580 mm	46 mm	49 mm	0,84 kg



2-004220.WS

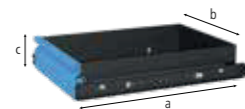

2-004225.WS



2-004230.WS



2-004235.WS

<b>2-004220.WS</b>	<b>Fiók sínrel és rögzítéssel, 60 mm Workstation-hoz</b>	<b>69,00 €</b>	•
homokszórt, bármikor frissíthető, mindkét oldalon elhelyezhető			
Hosszúság: (a)	Szélesség: (b)	Magasság: (c)	TF: Súly:
590 mm	400 mm	60 mm	50 kg 7,50 kg
<b>2-004225.WS</b>	<b>Fiók sínrel és rögzítéssel, 120 mm Workstation-hoz</b>	<b>77,00 €</b>	•
homokszórt, bármikor frissíthető, mindkét oldalon elhelyezhető			
Hosszúság: (a)	Szélesség: (b)	Magasság: (c)	TF: Súly:
590 mm	400 mm	120 mm	50 kg 9,00 kg
<b>2-004230.WS</b>	<b>Fiók sínrel és rögzítéssel, 180 mm Workstation-hoz</b>	<b>85,00 €</b>	•
homokszórt, bármikor frissíthető, mindkét oldalon elhelyezhető			
Hosszúság: (a)	Szélesség: (b)	Magasság: (c)	TF: Súly:
590 mm	400 mm	180 mm	50 kg 9,50 kg
<b>2-004235.WS</b>	<b>Fiók sínrel és rögzítéssel, 240 mm Workstation-hoz</b>	<b>92,00 €</b>	•
homokszórt, bármikor frissíthető, mindkét oldalon elhelyezhető			
Hosszúság: (a)	Szélesség: (b)	Magasság: (c)	TF: Súly:
590 mm	400 mm	240 mm	50 kg 10,00 kg

TF=Terhelési kapacitás;

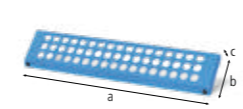

2-164035

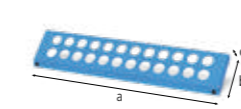

2-224035

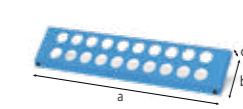

2-284035

<b>2-164035</b>	<b>Csavar és prizma tartó Rendszer 16</b>	<b>32,00 €</b>	•
homokszórt, mindkét oldalon elhelyezhető			
Hosszúság: (a)	Szélesség: (b)	Magasság: (c)	Súly:
482 mm	20 mm	99 mm	0,74 kg
<b>2-224035</b>	<b>Csavar és prizma tartó Rendszer 22</b>	<b>32,00 €</b>	•
homokszórt, mindkét oldalon elhelyezhető			
Hosszúság: (a)	Szélesség: (b)	Magasság: (c)	Súly:
482 mm	20 mm	99 mm	0,75 kg
<b>2-284035</b>	<b>Csavar és prizma tartó Rendszer 28</b>	<b>32,00 €</b>	•
homokszórt, mindkét oldalon elhelyezhető			
Hosszúság: (a)	Szélesség: (b)	Magasság: (c)	Súly:
482 mm	20 mm	109 mm	0,80 kg



Részletes információk a termékekről a következő címen:  
www.siegmund.com/F-workstation

➤ Több helyet szeretne létrehozni a munkafelületén?  
Könnyen meghosszabbíthatja a perforált lemezt a Siegmund oldalhosszabbítóival.

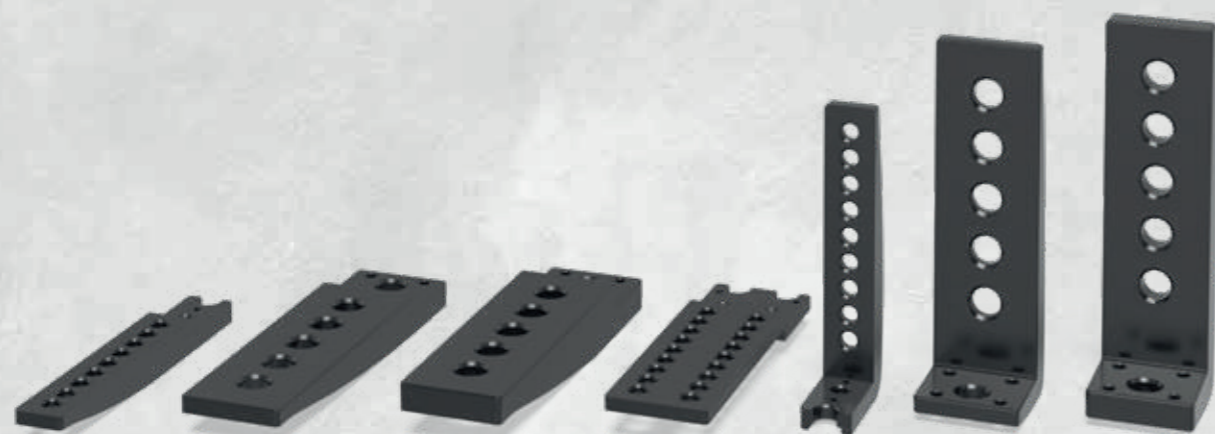

**Helytakarékos kibontható**

Az egy sor furattal történő hosszabbítás ideális a könnyű szerkezetekhez és kevés helyet foglal el.

**Széles érintkezési felület**

A két vagy több furatsoros meghosszabbítás szélesebb és stabilabb érintkezési felületet biztosít a perforált lemezen kívüli befogáshoz.

**Nyissa felfelé**

A külső ütköző konzolt úgy használják, mint az ütközőt az oldallal ellátott asztaloknál. A perforált lemez teljes egészében rendelkezésre áll, a rendszerfuratok csak a leállító konzol felszerelésére szolgálnak.

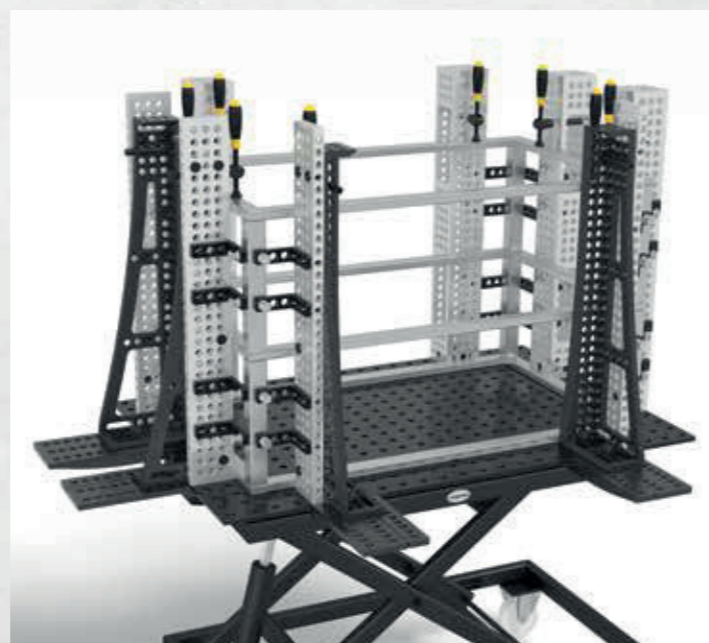

Részletes információk a termékekről a következő címen:  
[www.siegmund.com/F-extension](http://www.siegmund.com/F-extension)

Vigyázat, a borulás veszély, ha a rakomány egyenetlen. Ne lépje túl az alappokeret maximális terhelhetőségét. (Lásd a felhasználói kézikönyvet) A kerek perforált lemezekre történő felszerelés nem lehetséges, és csak nyolcszögletű lemezekre korlátozott.

**System 16**

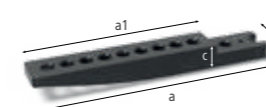

2-164050

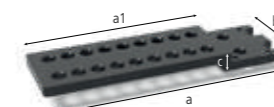

2-164055

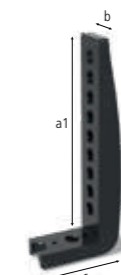

2-164051

<b>2-164050</b>	<b>Bővítés perforált lemezekhez 1 sor furat - nitridált</b>	52,00 € •
	tartalmaz 2 rögzítőcsavart a finombeállításához, rögzítéshez: 1x 160528, rögzítés kerek perforált lemezekhez nem lehetséges	
Hosszúság: (a)	Szélesség: (b)	Magasság: (c)
331 mm	49 mm	33 mm
Hosszúság: (a1)	Súly:	
250 mm	2,00 kg	
<b>2-164055</b>	<b>Bővítés perforált lemezekhez 2 sor furat - nitridált</b>	78,00 € •
	tartalmaz 4 rögzítőcsavart a finombeállításához, rögzítéshez: 2x 160528, rögzítés kerek perforált lemezekhez nem lehetséges	
Hosszúság: (a)	Szélesség: (b)	Magasság: (c)
331 mm	99 mm	33 mm
Hosszúság: (a1)	Súly:	
250 mm	3,20 kg	
<b>2-164051</b>	<b>A perforált lemez külső ütközője - nitridált</b>	52,00 € •
	tartalmaz 2 rögzítőcsavart a finombeállításához, rögzítéshez: 1x 160528, rögzítés kerek perforált lemezekhez nem lehetséges	
Hosszúság: (a)	Szélesség: (b)	Magasság: (c)
282 mm	49 mm	112 mm
Hosszúság: (a1)	Súly:	
250 mm	2,00 kg	

**System 28**



2-284050

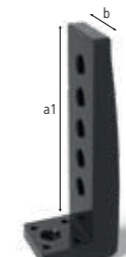

2-284051

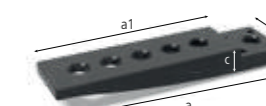

2-804050

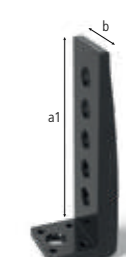

2-804051

<b>2-284050</b>	<b>Bővítés perforált lemezekhez 1 sor furat - nitridált</b>	146,00 € •
	tartalmaz 4 rögzítőcsavart a finombeállításához, perforált lemezekhez és plazma-nitridált Basic 8.7 asztalokhoz, anyagvastagság 25 mm, rögzítéshez: 1x 280528, rögzítés kerek perforált lemezekhez nem lehetséges	
Hosszúság: (a)	Szélesség: (b)	Magasság: (c)
381 mm	99 mm	60 mm
Hosszúság: (a1)	Súly:	
300 mm	7,40 kg	
<b>2-284051</b>	<b>A perforált lemez külső ütközője - nitridált</b>	146,00 € •
	tartalmaz 4 rögzítőcsavart a finombeállításához, perforált lemezekhez és plazma-nitridált Basic 8.7 asztalokhoz, anyagvastagság 25 mm, rögzítéshez: 1x 280528, rögzítés kerek perforált lemezekhez nem lehetséges	
Hosszúság: (a)	Szélesség: (b)	Magasság: (c)
360 mm	99 mm	126 mm
Hosszúság: (a1)	Súly:	
300 mm	8,10 kg	
<b>2-804050</b>	<b>Meghosszabbítás Premium Light perforált lemezekhez Premium Light 1 sor furat - nitridált</b>	94,00 € •
	tartalmaz 4 rögzítőcsavart a finombeállításához, perforált lemezek anyagvastagsága 15 mm, rögzítéshez: 1x 800528, rögzítés kerek perforált lemezekhez nem lehetséges	
Hosszúság: (a)	Szélesség: (b)	Magasság: (c)
381 mm	99 mm	40 mm
Hosszúság: (a1)	Súly:	
300 mm	4,70 kg	
<b>2-804051</b>	<b>Külső ütköző Premium Light perforált lemezekhez Premium Light - nitridált</b>	94,00 € •
	tartalmaz 4 rögzítőcsavart a finombeállításához, perforált lemezek anyagvastagsága 15 mm, rögzítéshez: 1x 800528, rögzítés kerek perforált lemezekhez nem lehetséges	
Hosszúság: (a)	Szélesség: (b)	Magasság: (c)
340 mm	99 mm	114 mm
Hosszúság: (a1)	Súly:	
300 mm	4,90 kg	

= Karcállóság

= Hegesztési fröcskölés védelem

= Rozsdásodás elleni védelem

• = Termék raktáron van

○ = Termék rendelés után kerül legyártásra

Magyarázat 3 oldalon

# Alumínium profilok

## Könnyű szorítószerszámok

» A könnyű és olcsó nagy alkatrészek!  
A nagy alkatrészeket daru vagy  
targonca nélkül mozgassa.

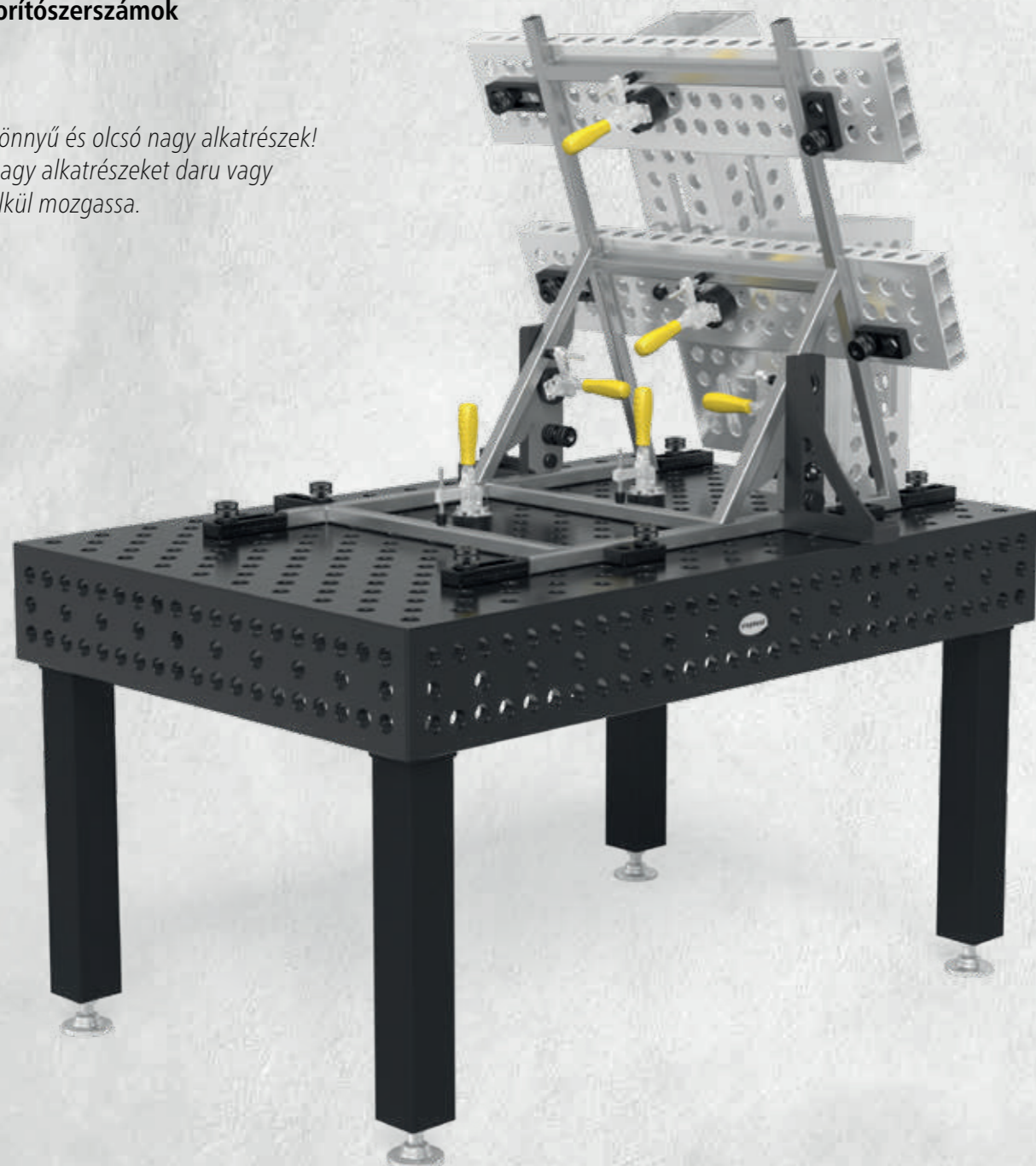

# siegmund

### Alumínium U-alakú derékszög ovális furattal

Legfeljebb 4 oldalra rögzíthető.

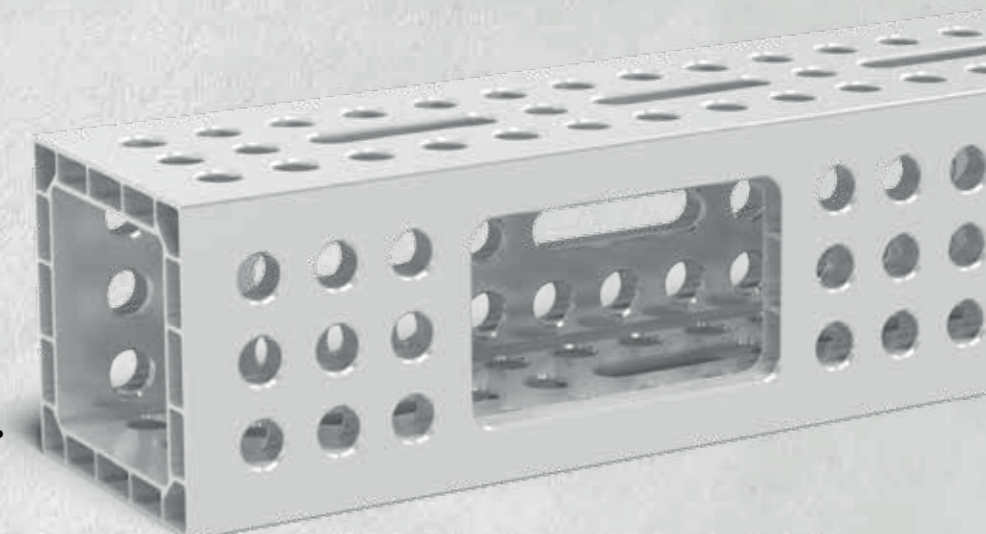

### Alumínium U-alakú derékszög teljes ráccsal

Legfeljebb 4 oldalra rögzíthető.

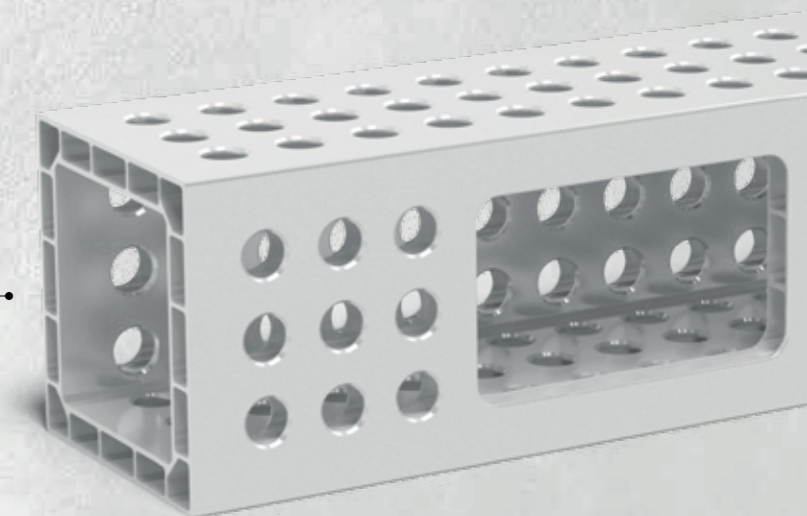

### Alumínium profil tartó ovális furattal

Stabil megállás a nagy méretek miatt.  
Változatos szorítás is lehetséges szögben.

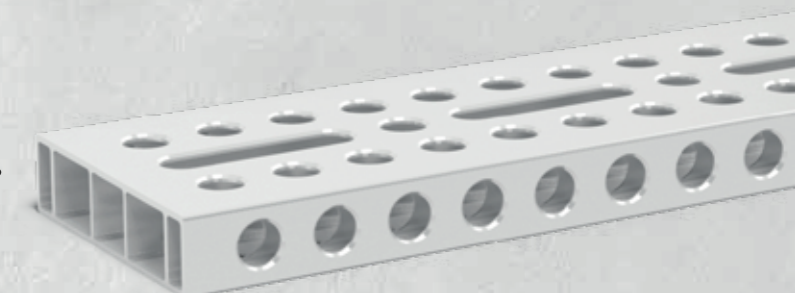

### Alumínium profil tartó teljes ráccsal

Stabil megállás a nagy méretek miatt.  
Teljes ráccsos változat sok befogási lehetőséggel.

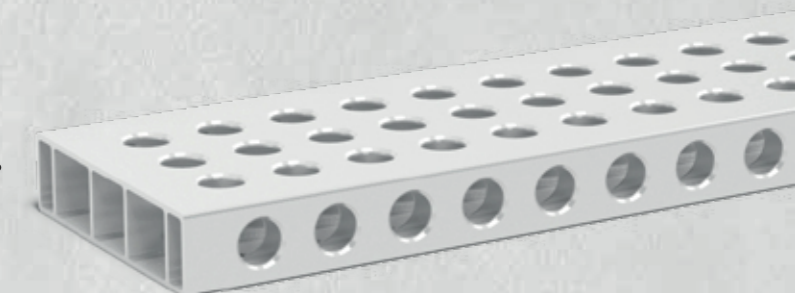

### Különböző alkalmazásokhoz

A Siegmund alumínium profiljai akár asztalhosszabbításként, akár függőleges rögzítőfelületként különféle alkalmazási lehetőségeket kínálnak. A sokoldalú furatok számos befogási és kombinációs lehetőséget kínálnak más négyzetekkel és ütközőkkel.

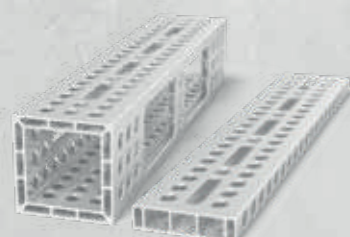

### System 16

Oldal 111

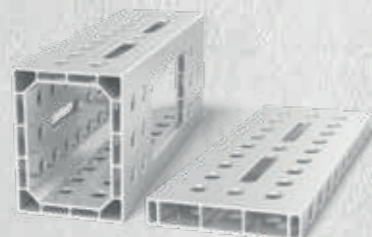

### System 22

Oldal 139

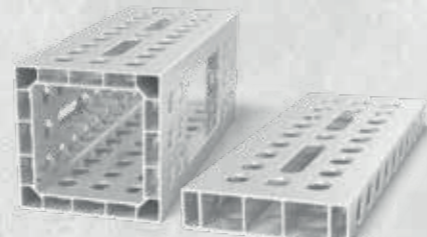

### System 28

Oldal 179

Tulajdonságainak köszönhetően az alumínium profilok jól alkalmazhatók szorítószerszámokként, bár használatuktól függően elkophatnak. Az alumíniumból készült termékek kiválóan alkalmasak a hegesztőegységek rögzítésére. Hegesztés közben javasoljuk, hogy takarja le vagy, ha lehetséges, távolítsa el az alumínium profilokat. Az alumíniumprofilok hosszabb élettartamának biztosítása érdekében javasoljuk fröccsenésgátló spray használatát (például Siegmund tapadásmegelőző spray). A felrakódott hegesztési hozadékanyagot (reve) csiszolással lehet eltávolítani. Minden óvintézkedés ellenére lehetséges, hogy a vasmaradványok az alumíniumban maradnak. Javasoljuk, hogy a termelést rozsdamentes és nem rozsdamentes anyagok munkaterületekre bontsa.



# Alumínium profilok

**siegmund**

## Adapter asztal csatlakoztatáshoz – Háromdimenziós rögzítés alumínium profilokkal

» A munkafelületen való szabad elhelyezkedésnek köszönhetően az asztali csatlakozáshoz szükséges adapter számos rögzítési lehetőséget kínál.

### Rögzítés az asztal oldalsó paneljéhez

- a profilok rögzítéséhez az elülső oldalon
- A munkafelület vízszintes kiterjesztése

### Profil rögzítése a profilhoz

- a profilok rögzítéséhez az elülső oldalon
- Alumínium profilok meghosszabbítása
- Saját derékszögek létrehozása

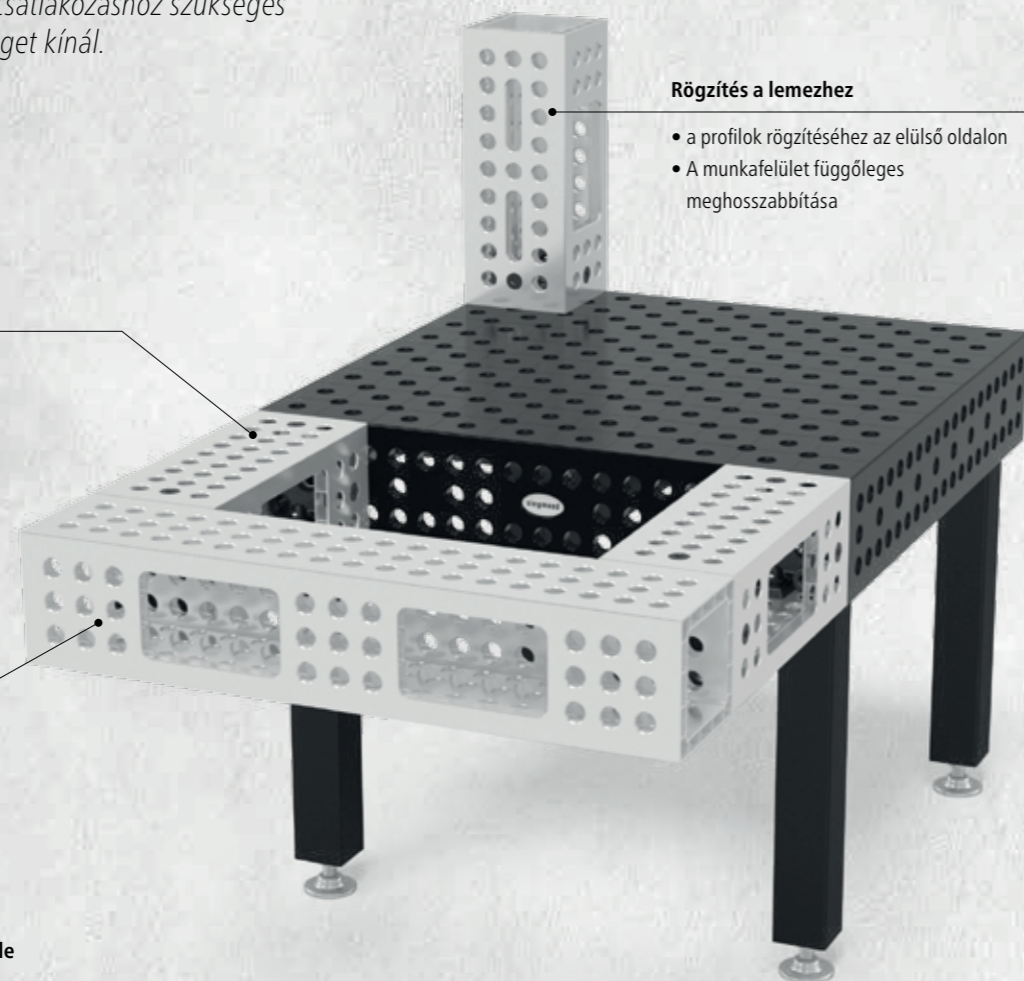

### Rögzítés a lemezhez

- a profilok rögzítéséhez az elülső oldalon
- A munkafelület függőleges meghosszabbítása



### Kérjük, vegye figyelembe:

- Először csatlakoztassa az adaptert az alumínium profilhoz a süllyesztett rögzítőcsavar segítségével
- Ezután legalább 2 gyorszorító csavarral rögzítse az asztalhoz

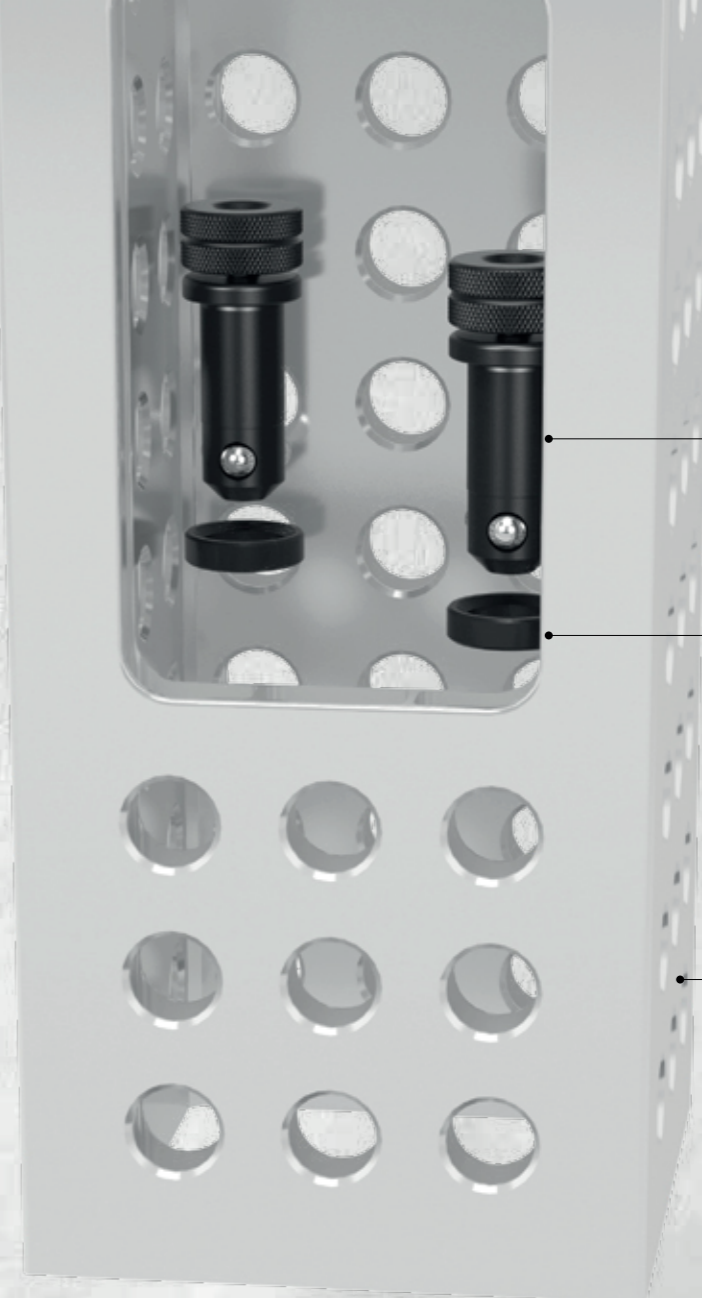

### Gyorsrögzítő csavar rész nélkül

Oldal 115 / 143 / 183

### Távtartó gyűrűk

csak a 28. rendszerhez szükséges  
Oldal 184

### Alumínium profil

Oldal 111 / 139 / 179



Részletes információk a termékekről a következő címen:  
[www.siegmund.com/F-profile](http://www.siegmund.com/F-profile)



### System 16

Alumínium-titánban is kapható!

#### rögzítéshez:

- 2x Gyorsrögzítő csavar rész nélkül
- 4x Süllyesztettfejű csavar rész nélkül dupla

Oldal 112

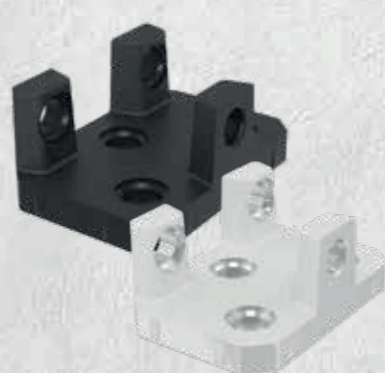

### System 22

Alumínium-titánban is kapható!

#### rögzítéshez:

- 2x Gyorsrögzítő csavar rész nélkül
- 3x Süllyesztettfejű csavar rész nélkül dupla

Oldal 140

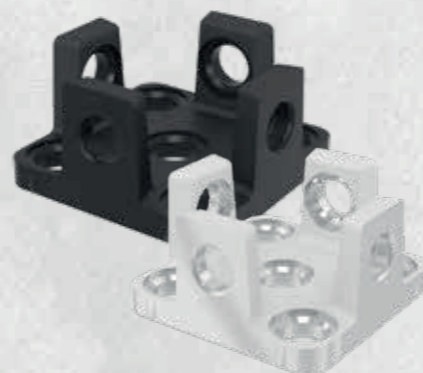

### System 28

Alumínium-titánban is kapható!

#### rögzítéshez:

- 2x Gyorsrögzítő csavar rész nélkül
- 4x Süllyesztettfejű csavar rész nélkül dupla
- 2x Távtartó tartó 4 db-os kiszerezés

Oldal 180

### Távtartó gyűrűk

csak a 28. rendszerhez szükséges  
Oldal 184

### Siegmund hegesztőasztal

pl. hegesztőasztal, perforált lemez vagy horonyasztal  
oldal 46

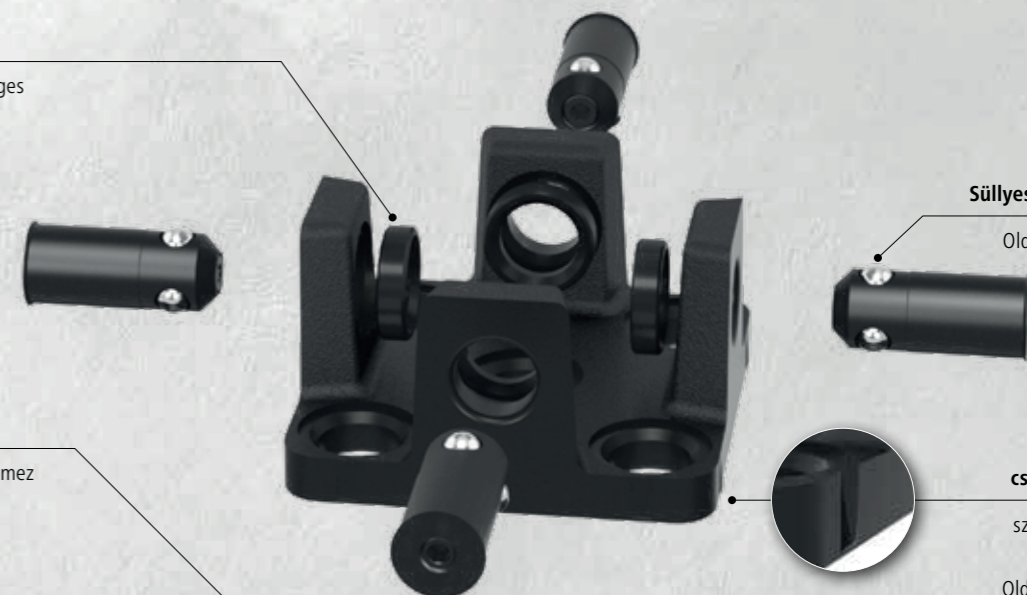

### Süllyesztettfejű csavar

Oldal 115 / 143 / 183

### Adapter asztal csatlakoztatáshoz

szorítással illesztjük a profilba  
Oldal 112 / 140 / 180

» Sokoldalú rögzítési lehetőségek a Siegmund végállítók könnyű kezelhetőségével.

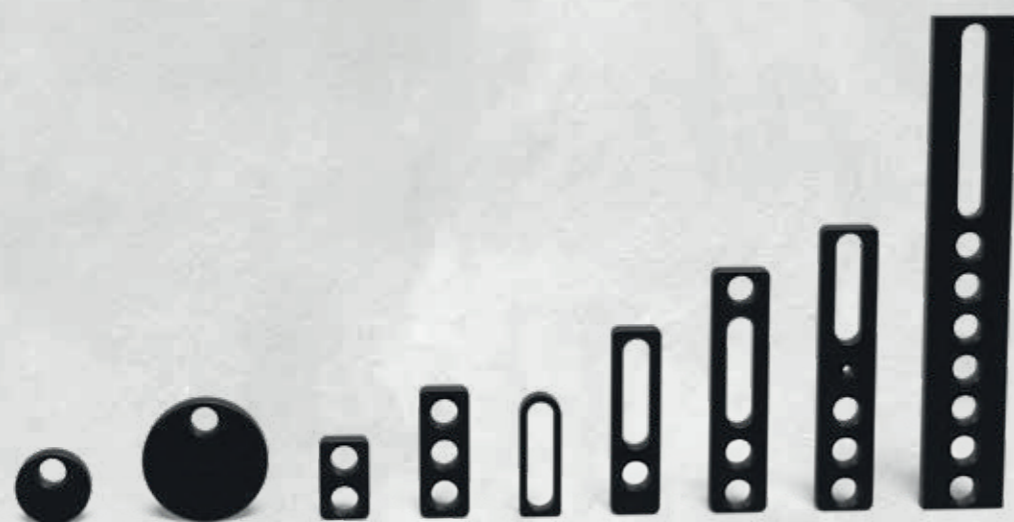

**Különböző méretek és stílusok**

Akár kevés a hely, akár a nagy alkatrészekkel dolgozik – válasszon a hosszúságok széles választéka közül. Szinte az összes eszközünk nitridált és kopásmentes, korrózióálló és tartós felületet kínál.

**Gyors és egyszerű kezelés**

A rendszerfuratok és a hosszúságú furatok kombinációja fix és változtatható rögzítési lehetőségeket kínál. Számos eszközünk rendelkezik a pontos pozicionáláshoz méretekkel. Gyorsan rögzíthető csavarjainkat hegesztőasztalokra, ütközőkre és négyzetekre történő rögzítéshez ajánljuk.

**Lekerekített sarkok és élek**

A sarkok és élek sugara jó élvédelmet nyújt a tartozékoknak. Ez csökkenti az alkatrészek vagy más Siegmund tartozékok károsodását az összeszerelés során, valamint csökkenti a sérülések kockázatát belső és külső szállítás során.

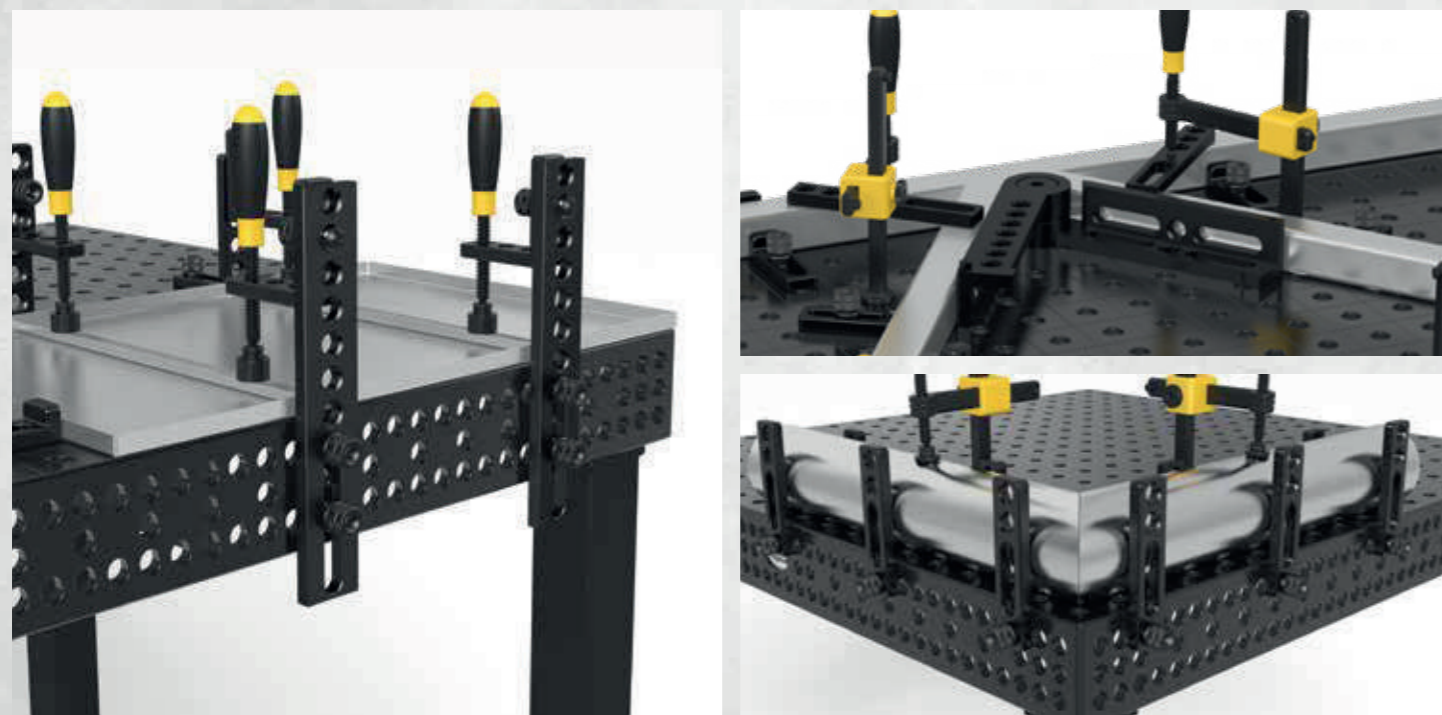

Részletes információk a termékekről a következő címen:  
www.siegmund.com/F-stop16



2-160401.N



2-160402.N



2-160403.N

<b>2-160401.N</b>	<b>Excentrikus végállító Ø 45 - nitridált</b>	18,00 € •
	alkalmazható olyan esetekben ahol helyhiány van, végtelen csavarás	
	Ø: 45 mm MS: (d) 12 mm Súly: 0,13 kg	
<b>2-160402.N</b>	<b>Excentrikus végállító Ø 75 M10-es menettel - nitridált</b>	23,00 € •
	földelés csatlakoztatásához, végtelen csavarás	
	Ø: 75 mm MS: (d) 12 mm Súly: 0,38 kg	
<b>2-160403.N</b>	<b>Excentrikus végállító Ø 75 - nitridált</b>	22,00 € •
	Támaszként is használható, végtelen csavarás	
	Ø: 75 mm MS: (d) 12 mm Súly: 0,39 kg	

MS=Anyag vastagság;



2-160407.N



2-160408.N



2-160410.N



2-160412

<b>2-160407.N</b>	<b>Univerzális végállító 50 L - nitridált</b>	23,00 € •
	2 rendszerfurat, furat távolság 25 mm	
	Hosszúság: (a) 50 mm Szélesség: (b) 30 mm MS: (d) 12 mm WS: - VB: - Súly: 0,08 kg	
<b>2-160408.N</b>	<b>Univerzális végállító 80 L - nitridált</b>	25,00 € •
	3 rendszerfurat, furat távolság 25 mm	
	Hosszúság: (a) 80 mm Szélesség: (b) 30 mm MS: (d) 12 mm WS: - VB: - Súly: 0,16 kg	
<b>2-160410.N</b>	<b>Univerzális végállító 80 L - nitridált</b>	35,00 € •
	ovális furat	
	Hosszúság: (a) 80 mm Szélesség: (b) 30 mm MS: (d) 12 mm WS: - VB: 50 mm Súly: 0,07 kg	
<b>2-160412</b>	<b>Flex végállító 12x83 - Alumínium</b>	19,00 € •
	ovális furat, rozsdamentes acél feldolgozásához	
	Hosszúság: (a) 83 mm Szélesség: (b) 31 mm MS: (d) 12 mm WS: 8 mm VB: 50 mm Súly: 0,05 kg	

MS=Anyag vastagság; WS=falvastagság; VB=beállítási határ;

= Karcállóság

= Hegesztési fröcskölés védelem

= Rozsdásodás elleni védelem

= Alumínium

• = Termék raktáron van

○ = Termék rendelés után kerül legyártásra

Magyarázat 3 oldalon

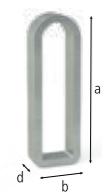

2-160415



2-160416

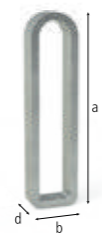

2-160417



2-160418

<b>2-160415</b>	<b>Flex végállító 12x78 Acél - galvanizált</b>	<b>18,00 €</b>
ovális furat		
Hosszúság: (a)	Szélesség: (b)	MS: (d)
78 mm	28 mm	12 mm
WS:	VB:	Súly:
6 mm	50 mm	0,07 kg
<b>2-160416</b>	<b>Flex végállító 24x78 Acél - galvanizált</b>	<b>24,00 €</b>
Hosszú rögzítőcsavar szükséges, ovális furat		
Hosszúság: (a)	Szélesség: (b)	MS: (d)
78 mm	28 mm	24 mm
WS:	VB:	Súly:
6 mm	50 mm	0,13 kg
<b>2-160417</b>	<b>Flex végállító 12x97 Acél - galvanizált</b>	<b>32,00 €</b>
ovális furat		
Hosszúság: (a)	Szélesség: (b)	MS: (d)
97 mm	24 mm	12 mm
WS:	VB:	Súly:
4 mm	71 mm	0,08 kg
<b>2-160418</b>	<b>Flex végállító 24x97 Acél - galvanizált</b>	<b>40,00 €</b>
Hosszú rögzítőcsavar szükséges, ovális furat		
Hosszúság: (a)	Szélesség: (b)	MS: (d)
97 mm	24 mm	24 mm
WS:	VB:	Súly:
4 mm	71 mm	0,16 kg

MS=Anyag vastagság; WS=falvastagság; VB=beállítási határ;



2-160420.N



2-160420.A



2-160422.N



2-160450.N

<b>2-160420.N</b>	<b>Univerzális végállító 115 L - nitridált</b>	<b>42,00 €</b>
prizmákkal és adapterekkel kombinálható		
Hosszúság: (a)	Szélesség: (b)	MS: (d)
115 mm	30 mm	12 mm
VB:	Súly:	
50 mm	0,20 kg	
<b>2-160420.A</b>	<b>Univerzális végállító 115 L - Alumínium</b>	<b>36,00 €</b>
prizmákkal és adapterekkel kombinálható		
Hosszúság: (a)	Szélesség: (b)	MS: (d)
115 mm	30 mm	12 mm
VB:	Súly:	
50 mm	0,05 kg	
<b>2-160422.N</b>	<b>Univerzális végállító 150 L - nitridált</b>	<b>47,00 €</b>
3 rendszerfurat		
Hosszúság: (a)	Szélesség: (b)	MS: (d)
150 mm	35 mm	12 mm
VB:	Súly:	
50 mm	0,33 kg	
<b>2-160450.N</b>	<b>Univerzális végállító / Rögzítőhíd - nitridált</b>	<b>51,00 €</b>
3 rendszerfurat, szorítóhídként használható, csavaros szorítóval rögzíthető		
Hosszúság: (a)	Szélesség: (b)	MS: (d)
175 mm	35 mm	12 mm
VB:	Súly:	
50 mm	0,40 kg	

MS=Anyag vastagság; VB=beállítási határ;



Részletes információk a termékekről a következő címen:  
www.siegmund.com/F-stop16



2-160425.N



2-160432.N

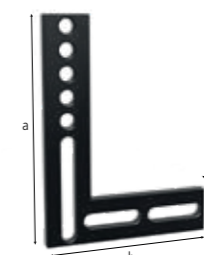

2-160444

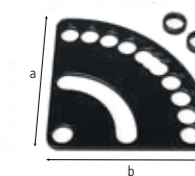

2-160455.N

<b>2-160425.N</b>	<b>Univerzális végállító 300 M - nitridált</b>	<b>53,00 €</b>
7 rendszerfurat		
Hosszúság: (a)	Szélesség: (b)	Magasság: (c)
300 mm	50 mm	-
MS: (d)	VB:	Súly:
12 mm	100 mm	1,08 kg
<b>2-160432.N</b>	<b>Univerzális végállító 500 M - nitridált</b>	<b>81,00 €</b>
13 rendszerfurat		
Hosszúság: (a)	Szélesség: (b)	Magasság: (c)
500 mm	50 mm	-
MS: (d)	VB:	Súly:
12 mm	150 mm	1,85 kg
<b>2-160444</b>	<b>Sík derékszög 250 - polírozott</b>	<b>105,00 €</b>
5 rendszerfurat, 90 fokos beállításhoz		
Hosszúság: (a)	Szélesség: (b)	Magasság: (c)
250 mm	188 mm	50 mm
MS: (d)	VB:	Súly:
12 mm	-	1,35 kg
<b>2-160455.N</b>	<b>Beállító lemez - nitridált</b>	<b>45,00 €</b>
tartalmaz 2x Távtartó persely, végtelen beállítás 0-90° között		
Hosszúság: (a)	Szélesség: (b)	Magasság: (c)
130 mm	130 mm	-
MS: (d)	VB:	Súly:
5 mm	-	0,40 kg

MS=Anyag vastagság; VB=beállítási határ;



= Karcállóság

= skála

= Hegesztési fröcskölés védelem

= Rozsdásodás elleni védelem

= Alumínium

• = Termék raktáron van

○ = Termék rendelés után kerül legyártásra

Magyarázat 3 oldalon

➤ Könnyű háromdimenziós munka Siegmund derékszögeivel.



**Különböző méretek és stílusok**

Válasszon a formák, változatok és méretek széles skálájából. Szinte az összes eszközünk nitridált és kopásmentes, korrózióálló és tartós felületet kínál. Különleges alumínium derékszögeket is kínálunk rozsdamentes acélok feldolgozásához.

**Könnyű munkavégzés három dimenzióban**

Akár az alkatrészek ütközőjeként, akár az asztal meghosszabbításaként – a Siegmund szorító derékszögei megnyitják a háromdimenziós szorítás világát. Számos eszközünk rendelkezik a pontos pozicionáláshoz méretskálával. Gyorsan rögzíthető csavarjainkat hegesztőasztalokra, ütközőkre és négyzetekre történő rögzítéshez ajánljuk.

**Lekerekített sarkok és élek**

A sarkok és élek sugara jó élvédelmet nyújt a tartozékoknak. Ez csökkenti az alkatrészek vagy más Siegmund tartozékok károsodását az összeszerelés során, valamint csökkenti a sérülések kockázatát belső és külső szállítás során.

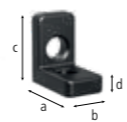

2-160105.N



2-160108.N

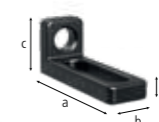

2-160109.N

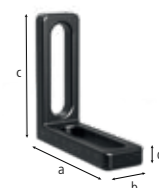

2-160111.N

<b>2-160105.N</b>	<b>Végállító és szorító derékszög 50 L - nitridált</b>	36,00 €
	furat / furat	
	Hosszúság: (a)    Szélesség: (b)    Magasság: (c)    MS: (d)    Súly:	
	50 mm    30 mm    50 mm    12 mm    0,20 kg	
<b>2-160108.N</b>	<b>Végállító és szorító derékszög 90 X - nitridált</b>	42,00 €
	ovális furat	
	Hosszúság: (a)    Szélesség: (b)    Magasság: (c)    MS: (d)    Súly:	
	90 mm    30 mm    25 mm    12 mm    0,19 kg	
<b>2-160109.N</b>	<b>Végállító és szorító derékszög 90 SL - nitridált</b>	44,00 €
	furat / ovális furat	
	Hosszúság: (a)    Szélesség: (b)    Magasság: (c)    MS: (d)    Súly:	
	90 mm    30 mm    40 mm    12 mm    0,21 kg	
<b>2-160111.N</b>	<b>Végállító és szorító derékszög 90 WL - nitridált</b>	61,00 €
	ovális furat / ovális furat	
	Hosszúság: (a)    Szélesség: (b)    Magasság: (c)    MS: (d)    Súly:	
	90 mm    30 mm    90 mm    12 mm    0,27 kg	

MS=Anyag vastagság;



2-160110.N

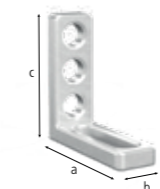

2-160110.A

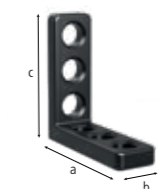

2-160113.N



2-160112.N

<b>2-160110.N</b>	<b>Végállító és szorító derékszög 90 L - nitridált</b>	58,00 €
	furat / ovális furat	
	Hosszúság: (a)    Szélesség: (b)    Magasság: (c)    MS: (d)    Súly:	
	90 mm    30 mm    90 mm    12 mm    0,31 kg	
<b>2-160110.A</b>	<b>Végállító és szorító derékszög 90 L - Alumínium</b>	67,00 €
	furat / ovális furat	
	Hosszúság: (a)    Szélesség: (b)    Magasság: (c)    MS: (d)    Súly:	
	90 mm    30 mm    90 mm    12 mm    0,11 kg	
<b>2-160113.N</b>	<b>Végállító és szorító derékszög 90 VL - nitridált</b>	58,00 €
	furat / furat	
	Hosszúság: (a)    Szélesség: (b)    Magasság: (c)    MS: (d)    Súly:	
	90 mm    30 mm    90 mm    12 mm    0,34 kg	
<b>2-160112.N</b>	<b>Végállító és szorító derékszög 140 L - nitridált</b>	69,00 €
	5 rendszerfurat / ovális furat, derékszög alakú és asztal hosszabbító könnyű alkatrészekhez	
	Hosszúság: (a)    Szélesség: (b)    Magasság: (c)    MS: (d)    Súly:	
	90 mm    35 mm    140 mm    12 mm    0,51 kg	

MS=Anyag vastagság;



Részletes információk a termékekről a következő címen:  
[www.siegmund.com/F-square16](http://www.siegmund.com/F-square16)

= Karcállóság

= Hegesztési fröcskölés védelem

= Rozsdásodás elleni védelem

= skála

= Alumínium

● = Termék raktáron van

○ = Termék rendelés után kerül legyártásra

Magyarázat 3 oldalon



2-160114.N



2-160162.N



2-160164.N



2-160101.N



2-160134.N



2-160136.N



2-160146.N

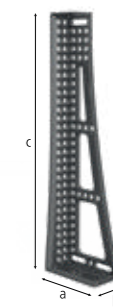

2-160148.N

<b>2-160114.N</b>	<b>Végállító és szorító derékszög 150 L - nitridált</b>	<b>73,00 €</b>
	6 rendszerfurat / ovális furat	
	Hosszúság: (a) Szélesség: (b) Magasság: (c) Ø: MS: (d) Súly:	
	90 mm 35 mm 150 mm - 12 mm 0,65 kg	
<b>2-160162.N</b>	<b>Végállító és szorító derékszög 300 G - nitridált</b>	<b>95,00 €</b>
	végállító balos, asztal kiterjesztésként használható, anyag: GGG40	
	Hosszúság: (a) Szélesség: (b) Magasság: (c) Ø: MS: (d) Súly:	
	150 mm 49 mm 300 mm - 12 mm 2,51 kg	
<b>2-160164.N</b>	<b>Végállító és szorító derékszög 500 G - nitridált</b>	<b>133,00 €</b>
	végállító balos, asztal kiterjesztésként használható, anyag: GGG40	
	Hosszúság: (a) Szélesség: (b) Magasság: (c) Ø: MS: (d) Súly:	
	195 mm 49 mm 500 mm - 12 mm 4,56 kg	
<b>2-160101.N</b>	<b>Fordító derékszög 150 - nitridált</b>	<b>98,00 €</b>
	állítás 0-180° között	
	Hosszúság: (a) Szélesség: (b) Magasság: (c) Ø: MS: (d) Súly:	
	- - 150 mm 150 mm 12 mm 1,80 kg	

MS=Anyag vastagság;

<b>2-160134.N</b>	<b>Végállító és szorító derékszög 500 GK bal - nitridált</b>	<b>197,00 €</b>
	végállító balos, asztal kiterjesztésként használható, nehéz alkatrészekhez, anyag: GGG40, rendelés párban ajánlott	
	Hosszúság: (a) Szélesség: (b) Magasság: (c) MS: (d) Súly:	
	195 mm 49 mm 500 mm 14 mm 5,30 kg	
<b>2-160136.N</b>	<b>Végállító és szorító derékszög 500 GK jobb - nitridált</b>	<b>197,00 €</b>
	végállító jobbos, asztal kiterjesztésként használható, nehéz alkatrészekhez, anyag: GGG40, rendelés párban ajánlott	
	Hosszúság: (a) Szélesség: (b) Magasság: (c) MS: (d) Súly:	
	195 mm 49 mm 500 mm 14 mm 5,30 kg	
<b>2-160146.N</b>	<b>Végállító és szorító derékszög 750 GK bal - nitridált</b>	<b>339,00 €</b>
	végállító balos, asztal kiterjesztésként használható, nehéz alkatrészekhez, anyag: GGG40, rendelés párban ajánlott	
	Hosszúság: (a) Szélesség: (b) Magasság: (c) MS: (d) Súly:	
	200 mm 100 mm 750 mm 14 mm 8,30 kg	
<b>2-160148.N</b>	<b>Végállító és szorító derékszög 750 GK jobb - nitridált</b>	<b>339,00 €</b>
	végállító jobbos, asztal kiterjesztésként használható, nehéz alkatrészekhez, anyag: GGG40, rendelés párban ajánlott	
	Hosszúság: (a) Szélesség: (b) Magasság: (c) MS: (d) Súly:	
	200 mm 100 mm 750 mm 14 mm 8,30 kg	

MS=Anyag vastagság;



2-160161.N

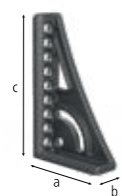

2-160163.N



2-160124.N

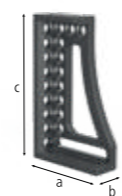

2-160126.N



2-160120

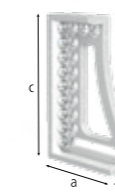

2-160121



2-160138



2-160139

<b>2-160161.N</b>	<b>Végállító és szorító derékszög 250 G Forgó szögbeállító bal - nitridált</b>	<b>132,00 €</b>
	végállító balos, asztal kiterjesztésként használható, anyag: GGG40, rendelés párban ajánlott	
	Hosszúság: (a) Szélesség: (b) Magasság: (c) MS: (d) Súly:	
	145 mm 49 mm 250 mm 14 mm 2,16 kg	
<b>2-160163.N</b>	<b>Végállító és szorító derékszög 250 G Forgó szögbeállító jobb - nitridált</b>	<b>132,00 €</b>
	végállító jobbos, asztal kiterjesztésként használható, anyag: GGG40, rendelés párban ajánlott	
	Hosszúság: (a) Szélesség: (b) Magasság: (c) MS: (d) Súly:	
	145 mm 49 mm 250 mm 14 mm 2,16 kg	
<b>2-160124.N</b>	<b>Végállító és szorító derékszög 250 GK bal - nitridált</b>	<b>129,00 €</b>
	végállító balos, asztal kiterjesztésként használható, nehéz alkatrészekhez, anyag: GGG40, rendelés párban ajánlott	
	Hosszúság: (a) Szélesség: (b) Magasság: (c) MS: (d) Súly:	
	145 mm 49 mm 250 mm 14 mm 2,10 kg	
<b>2-160126.N</b>	<b>Végállító és szorító derékszög 250 GK jobb - nitridált</b>	<b>129,00 €</b>
	végállító jobbos, asztal kiterjesztésként használható, nehéz alkatrészekhez, anyag: GGG40, rendelés párban ajánlott	
	Hosszúság: (a) Szélesség: (b) Magasság: (c) MS: (d) Súly:	
	145 mm 49 mm 250 mm 14 mm 2,10 kg	

MS=Anyag vastagság;

<b>2-160120</b>	<b>Végállító és szorító derékszög 250 GK bal - alumínium-titánium</b>	<b>195,00 €</b>
	asztal kiterjesztésként használható, nehéz alkatrészekhez, a nitridált öntöttvas keménysége nem érhető el, rendelés párban ajánlott	
	Hosszúság: (a) Szélesség: (b) Magasság: (c) MS: (d) Súly:	
	145 mm 49 mm 250 mm 14 mm 1,20 kg	
<b>2-160121</b>	<b>Végállító és szorító derékszög 250 GK jobb - alumínium-titánium</b>	<b>195,00 €</b>
	asztal kiterjesztésként használható, nehéz alkatrészekhez, a nitridált öntöttvas keménysége nem érhető el, rendelés párban ajánlott	
	Hosszúság: (a) Szélesség: (b) Magasság: (c) MS: (d) Súly:	
	145 mm 49 mm 250 mm 14 mm 1,20 kg	
<b>2-160138</b>	<b>Végállító és szorító derékszög 500 GK bal - alumínium-titánium</b>	<b>261,00 €</b>
	asztal kiterjesztésként használható, nehéz alkatrészekhez, a nitridált öntöttvas keménysége nem érhető el, rendelés párban ajánlott	
	Hosszúság: (a) Szélesség: (b) Magasság: (c) MS: (d) Súly:	
	195 mm 49 mm 500 mm 14 mm 1,98 kg	
<b>2-160139</b>	<b>Végállító és szorító derékszög 500 GK jobb - alumínium-titánium</b>	<b>261,00 €</b>
	asztal kiterjesztésként használható, nehéz alkatrészekhez, a nitridált öntöttvas keménysége nem érhető el, rendelés párban ajánlott	
	Hosszúság: (a) Szélesség: (b) Magasság: (c) MS: (d) Súly:	
	195 mm 49 mm 500 mm 14 mm 1,98 kg	

MS=Anyag vastagság;



Részletes információk a termékekről a következő címen:  
www.siegmund.com/F-square16

= Karcállóság

= Hegesztési fröcskölés védelem

= Rozsdásodás elleni védelem

= skála

= Alumínium

= Titánium

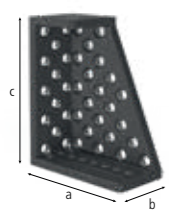

2-160140.N

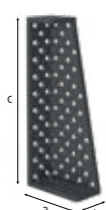

2-160142.N

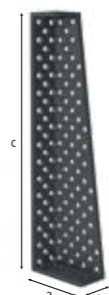

2-160144.N

<b>2-160140.N</b>	<b>Végállító és szorító derékszög 250 D - nitridált</b>	267,00 € •		
	végállító jobbos, diagonális ráccsal, mint asztallap és függőleges felépítmény, anyag: GGG40			
Hosszúság: (a)	Szélesség: (b)	Magasság: (c)	MS: (d)	Súly:
200 mm	100 mm	250 mm	14 mm	6,60 kg
<b>2-160142.N</b>	<b>Végállító és szorító derékszög 500 D - nitridált</b>	347,00 € •		
	végállító jobbos, diagonális ráccsal, mint asztallap és függőleges felépítmény, anyag: GGG40			
Hosszúság: (a)	Szélesség: (b)	Magasság: (c)	MS: (d)	Súly:
200 mm	100 mm	500 mm	14 mm	11,50 kg
<b>2-160144.N</b>	<b>Végállító és szorító derékszög 750 D - nitridált</b>	449,00 € •		
	végállító jobbos, diagonális ráccsal, mint asztallap és függőleges felépítmény, anyag: GGG40			
Hosszúság: (a)	Szélesség: (b)	Magasság: (c)	MS: (d)	Súly:
200 mm	100 mm	750 mm	14 mm	16,40 kg

MS=Anyag vastagság;

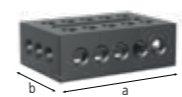

2-160300.N



2-160301.N



2-160302.N

<b>2-160300.N</b>	<b>Támasztó és csatlakozó keret kicsi 150x100x50 - nitridált</b>	175,00 € •	
	végállító jobbos, asztal kiterjesztésként használható		
Hosszúság: (a)	Szélesség: (b)	Magasság: (c)	Súly:
150 mm	100 mm	50 mm	2,10 kg
<b>2-160301.N</b>	<b>Támasztó és csatlakozó keret kicsi 150x100x50 - nitridált</b>	175,00 € •	
	végállító balos, asztal kiterjesztésként használható		
Hosszúság: (a)	Szélesség: (b)	Magasság: (c)	Súly:
150 mm	100 mm	50 mm	2,10 kg
<b>2-160302.N</b>	<b>Támasztó és csatlakozó keret nagy 300x200x50 - nitridált</b>	272,00 € •	
	asztal kiterjesztésként használható		
Hosszúság: (a)	Szélesség: (b)	Magasság: (c)	Súly:
300 mm	200 mm	50 mm	7,40 kg

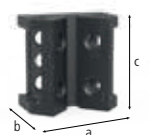

2-160190.N



2-160171



2-160170.N

<b>2-160190.N</b>	<b>Sarokcsatlakozó öntöttvas - nitridált</b>	175,00 € •		
	diagonális asztalhosszabbító 45°-os szögben, anyag: GGG40			
Hosszúság: (a)	Szélesség: (b)	Magasság: (c)	SL: (e)	Súly:
100 mm	65 mm	100 mm	-	1,70 kg
<b>2-160171</b>	<b>Univerzális derékszög hidromechanikai szorítás - polírozott</b>	515,00 € •		
	végtelen állítás 0-225° között, hozzáálló imbuszkulcs (280852.1) nem tartozék			
Hosszúság: (a)	Szélesség: (b)	Magasság: (c)	SL: (e)	Súly:
-	-	-	250 mm	2,80 kg
<b>2-160170.N</b>	<b>Univerzális derékszög mechanikus szorítás - nitridált</b>	340,00 € •		
	tartalmaz beállítási sablont, a beállítható szög tartománya 10° és 150°			
Hosszúság: (a)	Szélesség: (b)	Magasság: (c)	SL: (e)	Súly:
-	-	-	260 mm	3,40 kg

SL=Oldalhossz;

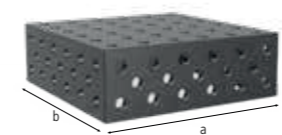

2-160280.P

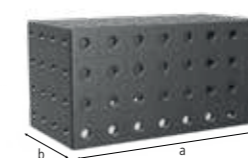

2-160272.P



2-160290.P

<b>2-160280.P</b>	<b>Rögzítő egység 300x300x100 - Plazma-nitridált</b>	443,00 € •		
	ötoldalú, asztalok csatlakoztatásához (160560.N csatlakozócsavarral), mint asztallap és függőleges felépítmény			
Hosszúság: (a)	Szélesség: (b)	Magasság: (c)	MS: (d)	Súly:
300 mm	300 mm	100 mm	12 mm	16,00 kg
<b>2-160272.P</b>	<b>Rögzítő egység 400x200x200 - Plazma-nitridált</b>	674,00 € •		
	ötoldalú, asztalok csatlakoztatásához (160560.N csatlakozócsavarral), mint asztallap és függőleges felépítmény			
Hosszúság: (a)	Szélesség: (b)	Magasság: (c)	MS: (d)	Súly:
400 mm	200 mm	200 mm	12 mm	25,00 kg
<b>2-160290.P</b>	<b>Rögzítő egység 500x500x100 - Plazma-nitridált</b>	943,00 € •		
	ötoldalú, asztalok csatlakoztatásához (160560.N csatlakozócsavarral), mint asztallap és függőleges felépítmény			
Hosszúság: (a)	Szélesség: (b)	Magasság: (c)	MS: (d)	Súly:
500 mm	500 mm	100 mm	12 mm	40,00 kg

MS=Anyag vastagság;



Részletes információk a termékekről a következő címen:  
www.siegmund.com/F-square16

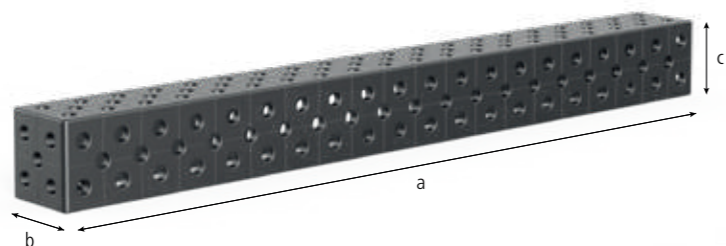

**U-alakú derékszög 100/100 - Plazma-nitridált**

diagonális ráccsal, asztalok csatlakoztatásához (160560.N csatlakozócsavarral), mint asztallap és függőleges felépítmény, 500 mm-től rögzítő furatokkal az asztallábakhoz, 1000 mm hosszúságtól asztalláb alátámasztás szükséges

	Hosszúság: (a)	Szélesség: (b)	Magasság: (c)	MS: (d)	Súly:	
<b>2-160396.P</b>	<b>100 mm</b>	100 mm	100 mm	12 mm	4,00 kg	<b>321,00 €</b> •
<b>2-160360.P</b>	<b>500 mm</b>	100 mm	100 mm	12 mm	15,00 kg	<b>459,00 €</b> •
<b>2-160370.P</b>	<b>1.000 mm</b>	100 mm	100 mm	12 mm	27,00 kg	<b>737,00 €</b> •
<b>2-160380.P</b>	<b>1.500 mm</b>	100 mm	100 mm	12 mm	39,00 kg	<b>901,00 €</b> •
<b>2-160390.P</b>	<b>2.000 mm</b>	100 mm	100 mm	12 mm	51,00 kg	<b>1.330,00 €</b> •

MS=Anyag vastagság;

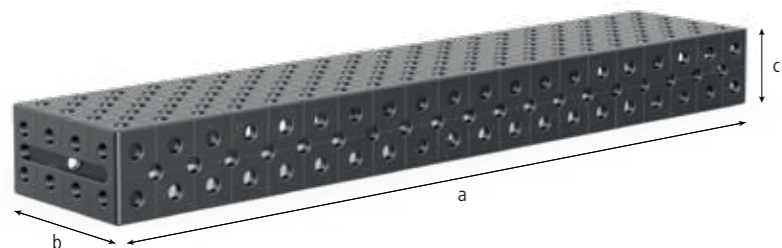

**U-alakú derékszög 200/100 - Plazma-nitridált**

diagonális ráccsal, asztalok csatlakoztatásához (160560.N csatlakozócsavarral), mint asztallap és függőleges felépítmény, 500 mm-től rögzítő furatokkal az asztallábakhoz, 1000 mm hosszúságtól asztalláb alátámasztás szükséges

	Hosszúság: (a)	Szélesség: (b)	Magasság: (c)	MS: (d)	Súly:	
<b>2-160396.1.P</b>	<b>200 mm</b>	100 mm	100 mm	12 mm	6,00 kg	<b>347,00 €</b> •
<b>2-160360.1.P</b>	<b>500 mm</b>	200 mm	100 mm	12 mm	22,00 kg	<b>584,00 €</b> •
<b>2-160370.1.P</b>	<b>1.000 mm</b>	200 mm	100 mm	12 mm	38,00 kg	<b>1.007,00 €</b> •
<b>2-160380.1.P</b>	<b>1.500 mm</b>	200 mm	100 mm	12 mm	55,00 kg	<b>1.333,00 €</b> •
<b>2-160390.1.P</b>	<b>2.000 mm</b>	200 mm	100 mm	12 mm	72,00 kg	<b>1.786,00 €</b> •

MS=Anyag vastagság;



Részletes információk a termékekről a következő címen:  
[www.siegmund.com/F-square16](http://www.siegmund.com/F-square16)

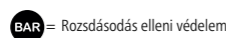
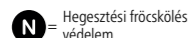
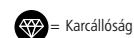

**Felső felület**

A felső felület további tartozékok rögzítésére (derékszögek, ütközők, alapozók stb.) vagy alkatrészek terhelési felületeként használható.



**Elülső oldal**

A négyzet elülső oldala egy stabil szorítófelület, számos lehetőséggel. Ütközőkkel és hosszukás furatú négyzetekkel kombinálva a magasság rugalmasan állítható.



**Felszín alatti**

Az alsó felületen található hosszukás furatoknak köszönhetően a négyzet milliméter pontossággal elhelyezhető az asztalon, vagy asztalhosszabbításként az asztal oldalfalán.

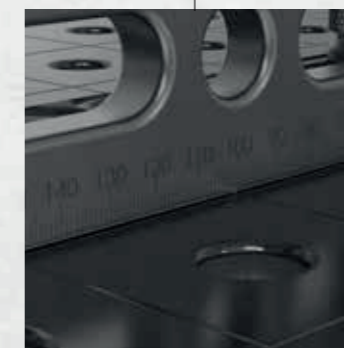

**Skála**

Számos eszközünk rendelkezik a pontos pozicionáláshoz méretskálával.



**Megállító oldal**

A széles ütközőoldal kiegészítő szorítófelületként szolgál, például asztal meghosszabbításakor.

» A könnyű és olcsó nagy alkatrészek! A nagy alkatrészeket daru vagy targonca nélkül mozgassa.

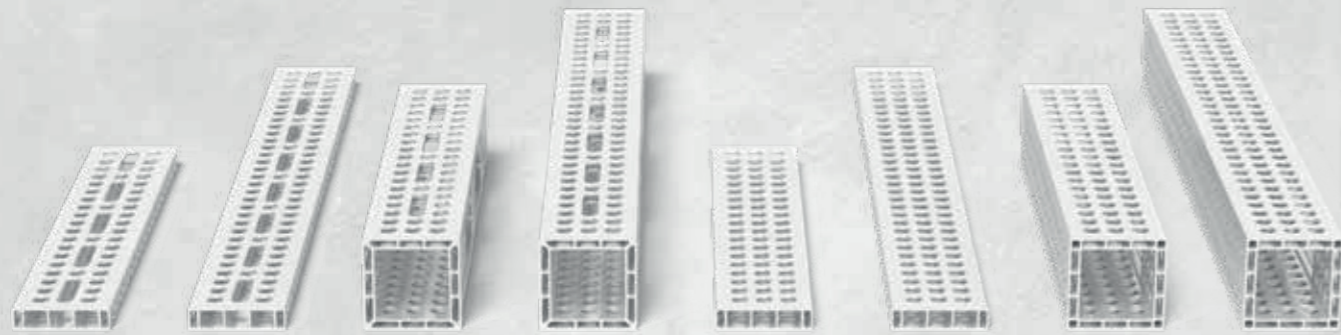

**Könnyű szorítószerszámok**

Az alumínium használata könnyű és erős szorítófelületet eredményez, amely 75 – 90% -kal könnyebb, mint a hasonló szorítószerszámok. A könnyű súlynak köszönhetően a nagy alumínium profilokat kézzel is elhelyezheti és rögzítheti.

**Megfelelő kiegészítők**

Az alumínium profilok befogásához ajánljuk rés nélküli szorítócsavarjainkat, amelyek sima felületüknek köszönhetően könnyebbé teszik a rendszerfuratok használatát. Ha alumíniumprofilokra szorítókat használunk, a kisebb anyagvastagság kompenzálására adaptereket ajánlunk. Az alumínium profilok elülső rögzítéséhez asztali csatlakozó adapterünket ajánljuk.

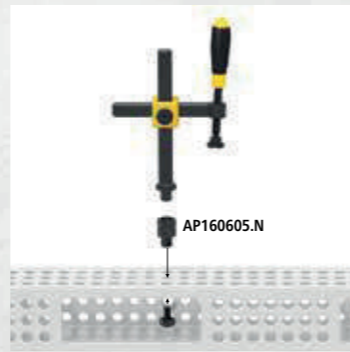

Részletes információk a termékekről a következő címen:  
[www.siegmund.com/F-profile](http://www.siegmund.com/F-profile)

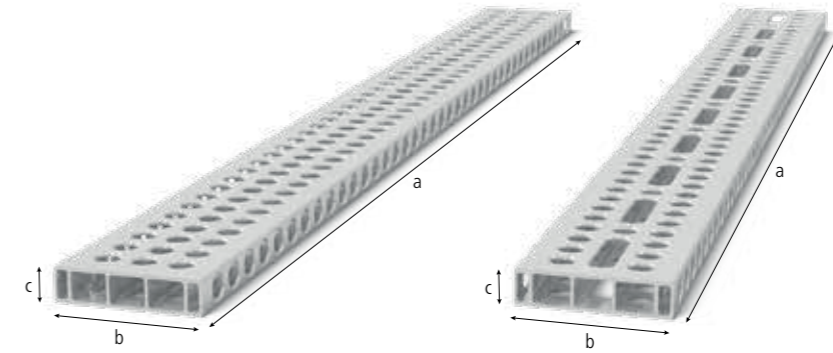

**Alumínium profil tartó 100x24 mm**

Stabil megállás a nagy méretek miatt. Teljes rácsos változat sok befogási lehetőséggel. Hosszúak lyukú változat: Változatos szorítás is lehetséges szögben. Tripla hornyú rögzítőcsavar szükséges, asztalhosszabbításként vagy függőleges rögzítőfelületként, 1000 mm hosszúságtól asztalláb alátámasztás szükséges, fontolja meg a cikk további használati útmutatásait az interneten!

Stílus:	Hosszúság: (a)	Szélesség: (b)	Magasság: (c)	Súly:		
4-AR16014050.V	25 mm-es rács	500 mm	100 mm	24 mm	0,75 kg	29,00 € •
4-AR16014050.VL	25 mm-es rács ovális furat	500 mm	100 mm	24 mm	0,73 kg	33,00 € •
4-AR16014080.V	25 mm-es rács	800 mm	100 mm	24 mm	1,20 kg	43,00 € •
4-AR16014080.VL	25 mm-es rács ovális furat	800 mm	100 mm	24 mm	1,16 kg	50,00 € •
4-AR16014100.V	25 mm-es rács	1.000 mm	100 mm	24 mm	1,50 kg	51,00 € •
4-AR16014100.VL	25 mm-es rács ovális furat	1.000 mm	100 mm	24 mm	1,45 kg	58,00 € •
4-AR16014120.V	25 mm-es rács	1.200 mm	100 mm	24 mm	1,80 kg	62,00 € •
4-AR16014120.VL	25 mm-es rács ovális furat	1.200 mm	100 mm	24 mm	1,73 kg	73,00 € •
4-AR16014150.V	25 mm-es rács	1.500 mm	100 mm	24 mm	2,24 kg	78,00 € •
4-AR16014150.VL	25 mm-es rács ovális furat	1.500 mm	100 mm	24 mm	2,16 kg	90,00 € •
4-AR16014200.V	25 mm-es rács	2.000 mm	100 mm	24 mm	2,93 kg	101,00 € •
4-AR16014200.VL	25 mm-es rács ovális furat	2.000 mm	100 mm	24 mm	2,88 kg	116,00 € •

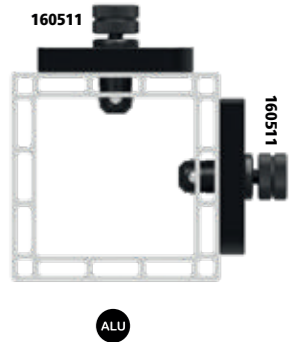
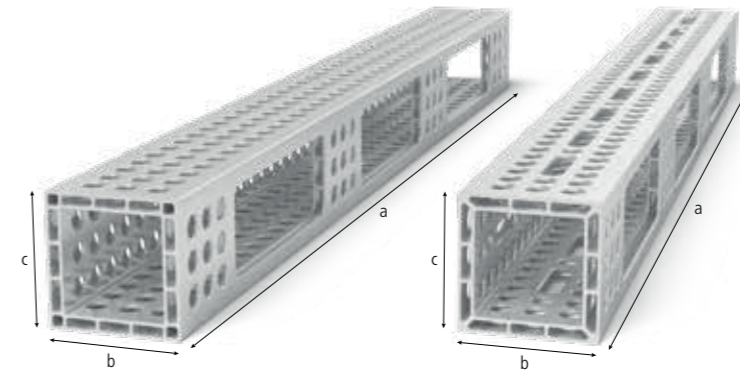

**Alumínium U-alakú derékszög 100x100 mm**

Legfeljebb 4 oldalra rögzíthető. Kérésre szorítócsavar dupla hornyú nélkül, asztalhosszabbításként vagy függőleges rögzítőfelületként, 1000 mm hosszúságtól asztalláb alátámasztás szükséges, fontolja meg a cikk további használati útmutatásait az interneten! Sík tolerancia < 0,8 mm / 1000 mm

Stílus:	Hosszúság: (a)	Szélesség: (b)	Magasság: (c)	Súly:		
4-AQ16014050.V	25 mm-es rács	500 mm	100 mm	100 mm	2,00 kg	68,00 € •
4-AQ16014050.VL	25 mm-es rács ovális furat	500 mm	100 mm	100 mm	1,93 kg	70,00 € •
4-AQ16014080.V	25 mm-es rács	800 mm	100 mm	100 mm	3,20 kg	103,00 € •
4-AQ16014080.VL	25 mm-es rács ovális furat	800 mm	100 mm	100 mm	3,07 kg	108,00 € •
4-AQ16014100.V	25 mm-es rács	1.000 mm	100 mm	100 mm	3,90 kg	128,00 € •
4-AQ16014100.VL	25 mm-es rács ovális furat	1.000 mm	100 mm	100 mm	3,76 kg	132,00 € •
4-AQ16014120.V	25 mm-es rács	1.200 mm	100 mm	100 mm	4,75 kg	154,00 € •
4-AQ16014120.VL	25 mm-es rács ovális furat	1.200 mm	100 mm	100 mm	4,59 kg	160,00 € •
4-AQ16014150.V	25 mm-es rács	1.500 mm	100 mm	100 mm	5,90 kg	191,00 € •
4-AQ16014150.VL	25 mm-es rács ovális furat	1.500 mm	100 mm	100 mm	5,69 kg	197,00 € •
4-AQ16014200.V	25 mm-es rács	2.000 mm	100 mm	100 mm	7,90 kg	252,00 € •
4-AQ16014200.VL	25 mm-es rács ovális furat	2.000 mm	100 mm	100 mm	7,62 kg	262,00 € •

ALU = Alumínium

• = Termék raktáron van

○ = Termék rendelés után kerül legyártásra

Magyarázat 3 oldalon



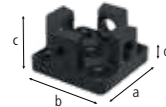

2-AP160399

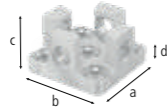

2-AP160399.AT

<b>2-AP160399</b>	<b>Adapter asztal csatlakoztatáshoz alumínium profilokhoz - nitridált</b>	<b>45,00 €</b>
	a profilok rögzítéséhez az elülső oldalon, szorítóval helyezzük be a profilba, rögzítéshez: 2x 160511, 4x AP160528 (a szállítást nem tartalmazza)	
Hosszúság: (a)	Szélesség: (b)	Magasság: (c)
MS: (d)	Súly:	
76 mm	76 mm	37 mm
12 mm	0,55 kg	
<b>2-AP160399.AT</b>	<b>Adapter asztal csatlakoztatáshoz alumínium profilokhoz - alumínium-titánium</b>	<b>45,00 €</b>
	a profilok rögzítéséhez az elülső oldalon, szorítóval helyezzük be a profilba, rögzítéshez: 2x 160511, 4x AP160528 (a szállítást nem tartalmazza)	
Hosszúság: (a)	Szélesség: (b)	Magasság: (c)
MS: (d)	Súly:	
76 mm	76 mm	37 mm
12 mm	0,21 kg	

MS=Anyag vastagság;



2-AP160605.N



2-AP160602.N



2-AP160602.X7



2-AP160603.X7

<b>2-AP160605.N</b>	<b>Csavaros szorító adapter basic - nitridált</b>	<b>13,00 €</b>
	csavarbilincsek használata alumínium profilokban, Csavaros szorítóhoz: 160610, 160630, 160601, 160604, 160620	
Hosszúság: (a)	Szélesség: (b)	Magasság: (c)
Ø:	Súly:	
48 mm	-	-
26 mm	0,11 kg	
<b>2-AP160602.N</b>	<b>Csavaros szorító adapter dupla - nitridált</b>	<b>15,00 €</b>
	csavarbilincsek használata alumínium profilokban, Csavaros szorítóhoz: 160610, 160630, 160601, 160604, 160620	
Hosszúság: (a)	Szélesség: (b)	Magasság: (c)
Ø:	Súly:	
60 mm	-	-
26 mm	0,13 kg	
<b>2-AP160602.X7</b>	<b>Hosszúkás adapter csavaros szorítóhoz</b>	<b>11,00 €</b>
	csavarbilincsek használata alumínium profilokban, Csavaros szorítóhoz: 160610, 160630, 160601, 160604, 160620, rögzítéshez: Szorítócsavar horony nélkül	
Hosszúság: (a)	Szélesség: (b)	Magasság: (c)
Ø:	Súly:	
124 mm	23 mm	12 mm
-	0,19 kg	
<b>2-AP160603.X7</b>	<b>Körszelvényű adapter csavaros szorítóhoz</b>	<b>14,00 €</b>
	csavarbilincsek használata alumínium profilokban, Csavaros szorítóhoz: 160610, 160630, 160601, 160604, 160620, rögzítéshez: Szorítócsavar horony nélkül	
Hosszúság: (a)	Szélesség: (b)	Magasság: (c)
Ø:	Súly:	
98 mm	98 mm	12 mm
-	0,60 kg	

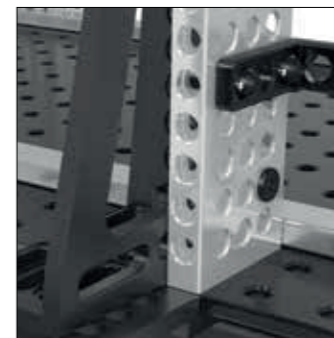
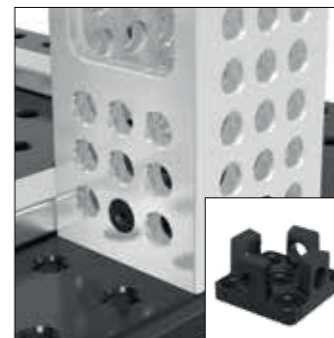
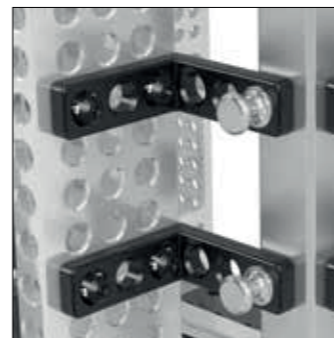

Részletes információk a termékekről a következő címen:  
[www.siegmund.com/F-profile](http://www.siegmund.com/F-profile)

= Karcállóság

= Hegesztési fröcskölés védelem

= Rozsdásodás elleni védelem

= Alumínium

= Titánium

• = Termék raktáron van

○ = Termék rendelés után kerül legyártásra

Magyarázat 3 oldalon

Különböző Siegmund szerszámok és hegesztőasztalok rögzítéséhez és csatlakoztatásához.



**Különböző méretek és stílusok**

Csavarjaink edzett, magasan ötvöztött acélból készülnek a maximális szilárdság érdekében. Válasszon a gyorsrögzítő csavarok, összekötő csavarok és még sok más közül. A mágneses szorítócsavarok alumíniumban kaphatók.

**Gyors és egyszerű kezelés**

A csavarok könnyen rögzíthetők és meglazíthatók kézzel vagy hatszögletű kulccsal. Nincs szükség további szerszámokra. A csavar bármikor könnyen tisztítható.

**Széleskörű alkalmazási terület**

Az O-gyűrűs rés nélküli csavarok ideálisak alumínium profilokhoz. A sima csavaros testnek köszönhetően nagyon könnyen beilleszthetők az alumínium profilokba, dőlés nélkül.

Online elérhető kiegészítők:  
www.siegmund.com/F-bolt16

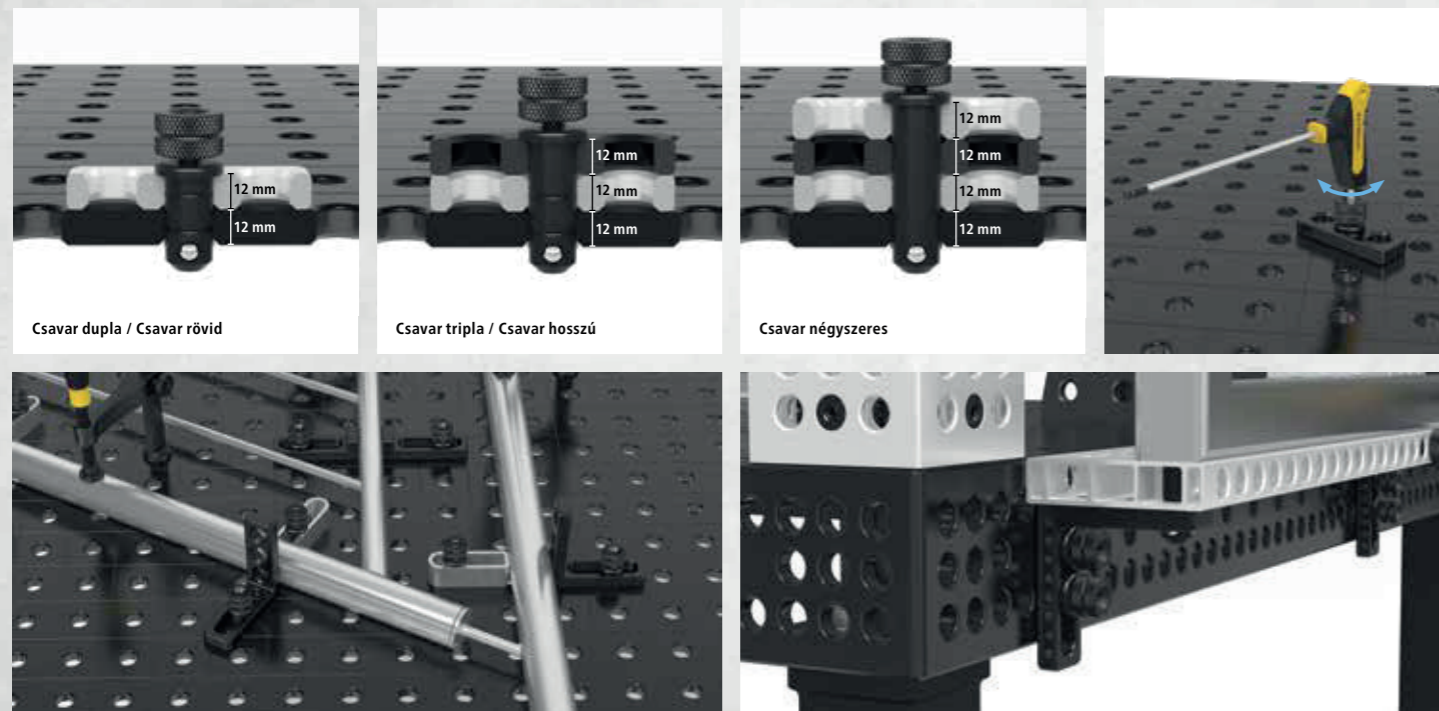

Részletes információk a termékekről a következő címen:  
www.siegmund.com/F-bolt16

⬤ = Hatszög foglalat

⬤ = Külső hatszög



2-160590

2-160590.3

2-160590.4

<b>2-160590</b>	<b>Lemezes szorítócsavar dupla - polírozott</b>	<b>48,00 €</b>					
NEW	2 alkatrész csatlakoztatásához, Befogási tartomány kb. 22-26 mm, ajánlott alumínium profilok rögzítéséhez, O-gyűrűs horony nélkül a sima felületét, NEM használható asztalok és U alakú derékszögek összekapcsolására						
Hosszúság: (a)	Ø:	SK:	AM:	AM1:	ZK:	ZK1:	Súly:
55 mm	16 mm	50,00 kN	10,00 Nm	10,00 Nm	4,00 kN	2,00 kN	0,11 kg
<b>2-160590.3</b>	<b>Lemezes szorítócsavar tripla - polírozott</b>	<b>53,00 €</b>					
NEW	3 alkatrész csatlakoztatásához, Befogási tartomány kb. 34-38 mm, ajánlott alumínium profilok rögzítéséhez, O-gyűrűs horony nélkül a sima felületét, NEM használható asztalok és U alakú derékszögek összekapcsolására						
Hosszúság: (a)	Ø:	SK:	AM:	AM1:	ZK:	ZK1:	Súly:
67 mm	16 mm	50,00 kN	10,00 Nm	10,00 Nm	4,00 kN	2,00 kN	0,13 kg
<b>2-160590.4</b>	<b>Lemezes szorítócsavar négyzeres - polírozott</b>	<b>58,00 €</b>					
NEW	4 alkatrész csatlakoztatásához, Befogási tartomány kb. 46-50 mm, ajánlott alumínium profilok rögzítéséhez, O-gyűrűs horony nélkül a sima felületét, NEM használható asztalok és U alakú derékszögek összekapcsolására						
Hosszúság: (a)	Ø:	SK:	AM:	AM1:	ZK:	ZK1:	Súly:
79 mm	16 mm	50,00 kN	10,00 Nm	10,00 Nm	4,00 kN	2,00 kN	0,14 kg

SK=Nyírószilárdság; AM=Meghúzási Nyomaték Acél; AM1=Meghúzási Nyomaték Alumínium; ZK=Feszítőerő Acél; ZK1=Feszítőerő Alumínium; A befogási nyomaték az anyagtól függ.



2-160595

2-160595.3

2-160595.4

<b>2-160595</b>	<b>Lemezes szorító súllyesztett rögzítőcsavar dupla - polírozott</b>	<b>42,00 €</b>					
NEW	2 alkatrész csatlakoztatásához, alkatrészek súllyesztett kapcsolata, Befogási tartomány kb. 22-26 mm, NEM használható asztalok és U alakú derékszögek összekapcsolására, nem alkalmas ovális furathoz						
Hosszúság: (a)	Ø:	SK:	AM:	AM1:	ZK:	ZK1:	Súly:
33 mm	16 mm	45,00 kN	10,00 Nm	10,00 Nm	3,00 kN	2,00 kN	0,05 kg
<b>2-160595.3</b>	<b>Lemezes szorító súllyesztett rögzítőcsavar tripla - polírozott</b>	<b>47,00 €</b>					
NEW	3 alkatrész csatlakoztatásához, alkatrészek súllyesztett kapcsolata, Befogási tartomány kb. 34-38 mm, NEM használható asztalok és U alakú derékszögek összekapcsolására, nem alkalmas ovális furathoz						
Hosszúság: (a)	Ø:	SK:	AM:	AM1:	ZK:	ZK1:	Súly:
45 mm	16 mm	45,00 kN	10,00 Nm	10,00 Nm	3,00 kN	2,00 kN	0,07 kg
<b>2-160595.4</b>	<b>Lemezes szorító súllyesztett rögzítőcsavar négyzeres - polírozott</b>	<b>52,00 €</b>					
NEW	4 alkatrész csatlakoztatásához, alkatrészek súllyesztett kapcsolata, Befogási tartomány kb. 46-50 mm, NEM használható asztalok és U alakú derékszögek összekapcsolására, nem alkalmas ovális furathoz						
Hosszúság: (a)	Ø:	SK:	AM:	AM1:	ZK:	ZK1:	Súly:
57 mm	16 mm	45,00 kN	10,00 Nm	10,00 Nm	3,00 kN	2,00 kN	0,08 kg

SK=Nyírószilárdság; AM=Meghúzási Nyomaték Acél; AM1=Meghúzási Nyomaték Alumínium; ZK=Feszítőerő Acél; ZK1=Feszítőerő Alumínium; A befogási nyomaték az anyagtól függ.



<b>2-160511</b>	<b>Gyorsrögzítő csavar rés nélkül dupla - polírozott</b>	<b>40,00 €</b>
2 alkatrész csatlakoztatásához, ajánlott alumínium profilok rögzítéséhez, O-gyűrűs horony nélkül a sima felületért, NEM használható asztalok és U alakú derékszögek összekapcsolására		
Hosszúság: (a)	Ø:	SK:
53 mm	16 mm	55,00 kN
AM:	AM1:	ZK:
10,00 Nm	2,50 Nm	10,00 kN
Súly:	0,08 kg	
<b>2-160513</b>	<b>Gyorsrögzítő csavar rés nélkül tripla - polírozott</b>	<b>48,00 €</b>
3 alkatrész csatlakoztatásához, ajánlott alumínium profilok rögzítéséhez, O-gyűrűs horony nélkül a sima felületért, NEM használható asztalok és U alakú derékszögek összekapcsolására		
Hosszúság: (a)	Ø:	SK:
65 mm	16 mm	55,00 kN
AM:	AM1:	ZK:
10,00 Nm	2,50 Nm	10,00 kN
Súly:	0,10 kg	
<b>2-160515</b>	<b>Gyorsrögzítő csavar rés nélkül négyszeres - polírozott</b>	<b>56,00 €</b>
4 alkatrész csatlakoztatásához, ajánlott alumínium profilok rögzítéséhez, O-gyűrűs horony nélkül a sima felületért, NEM használható asztalok és U alakú derékszögek összekapcsolására		
Hosszúság: (a)	Ø:	SK:
77 mm	16 mm	55,00 kN
AM:	AM1:	ZK:
10,00 Nm	2,50 Nm	10,00 kN
Súly:	0,12 kg	

SK=Nyírószilárdság; AM=Meghúzási Nyomaték Acél; AM1=Meghúzási Nyomaték Alumínium; ZK=Feszítőerő; A befogási nyomaték az anyagtól függ.



<b>2-160583</b>	<b>Csatlakozó csavar a gallérral dupla - polírozott</b>	<b>24,00 €</b>
2 alkatrész csatlakoztatásához, asztalok, U-derékszögek és alumínium profilok összekapcsolásához, ovális furatokhoz használható, rögzített hosszútávú kapcsolat		
Hosszúság: (a)	Ø:	SK:
39 mm	16 mm	55,00 kN
AM:	AM1:	ZK:
15,00 Nm	15,00 Nm	3,00 kN
Súly:	0,07 kg	
<b>2-160584</b>	<b>Csatlakozó csavar a gallérral tripla - polírozott</b>	<b>29,00 €</b>
3 alkatrész csatlakoztatásához, asztalok, U-derékszögek és alumínium profilok összekapcsolásához, ovális furatokhoz használható, rögzített hosszútávú kapcsolat		
Hosszúság: (a)	Ø:	SK:
51 mm	16 mm	55,00 kN
AM:	AM1:	ZK:
15,00 Nm	15,00 Nm	3,00 kN
Súly:	0,09 kg	
<b>2-160585</b>	<b>Csatlakozó csavar a gallérral négyszeres - polírozott</b>	<b>33,00 €</b>
4 alkatrész csatlakoztatásához, asztalok, U-derékszögek és alumínium profilok összekapcsolásához, ovális furatokhoz használható, rögzített hosszútávú kapcsolat		
Hosszúság: (a)	Ø:	SK:
63 mm	16 mm	55,00 kN
AM:	AM1:	ZK:
15,00 Nm	15,00 Nm	3,00 kN
Súly:	0,11 kg	

SK=Nyírószilárdság; AM=Meghúzási Nyomaték Acél; AM1=Meghúzási Nyomaték Alumínium; ZK=Feszítőerő; A befogási nyomaték az anyagtól függ.



<b>2-AP160528</b>	<b>Süllyesztettfejű csavar rés nélkül dupla - polírozott</b>	<b>33,00 €</b>
2 alkatrész csatlakoztatásához, csak alumínium profilok rögzítéséhez, alkatrészek süllyesztett kapcsolata, az alumínium alkatrészeket csak kézzel szorosan húzza meg		
Hosszúság: (a)	Ø:	SK:
32 mm	16 mm	55,00 kN
AM:	AM1:	ZK:
10,00 Nm	2,50 Nm	1,00 kN
Súly:	0,04 kg	
<b>2-AP160529</b>	<b>Süllyesztettfejű csavar rés nélkül tripla - polírozott</b>	<b>40,00 €</b>
3 alkatrész csatlakoztatásához, csak alumínium profilok rögzítéséhez, alkatrészek süllyesztett kapcsolata, az alumínium alkatrészeket csak kézzel szorosan húzza meg		
Hosszúság: (a)	Ø:	SK:
44 mm	16 mm	55,00 kN
AM:	AM1:	ZK:
10,00 Nm	2,50 Nm	1,00 kN
Súly:	0,06 kg	
<b>2-AP160530</b>	<b>Süllyesztettfejű csavar rés nélkül négyszeres - polírozott</b>	<b>45,00 €</b>
4 alkatrész csatlakoztatásához, csak alumínium profilok rögzítéséhez, alkatrészek süllyesztett kapcsolata, az alumínium alkatrészeket csak kézzel szorosan húzza meg		
Hosszúság: (a)	Ø:	SK:
56 mm	16 mm	55,00 kN
AM:	AM1:	ZK:
10,00 Nm	2,50 Nm	1,00 kN
Súly:	0,08 kg	

SK=Nyírószilárdság; AM=Meghúzási Nyomaték Acél; AM1=Meghúzási Nyomaték Alumínium; ZK=Feszítőerő; A befogási nyomaték az anyagtól függ.



<b>2-160524</b>	<b>Gyors szorítócsavar rövid rés nélkül dupla - polírozott</b>	<b>34,00 €</b>
2 alkatrész csatlakoztatásához, minimális kiemelkedés, NEM használható asztalok és U alakú derékszögek összekapcsolására, alumínium profilokhoz alkalmas, ovális furatokhoz használható		
Hosszúság: (a)	Ø:	SK:
36 mm	16 mm	55,00 kN
AM:	AM1:	ZK:
10,00 Nm	2,50 Nm	10,00 kN
Súly:	0,06 kg	
<b>2-160525</b>	<b>Gyors szorítócsavar rövid rés nélkül tripla - polírozott</b>	<b>42,00 €</b>
3 alkatrész csatlakoztatásához, minimális kiemelkedés, NEM használható asztalok és U alakú derékszögek összekapcsolására, alumínium profilokhoz alkalmas, ovális furatokhoz használható		
Hosszúság: (a)	Ø:	SK:
48 mm	16 mm	55,00 kN
AM:	AM1:	ZK:
10,00 Nm	2,50 Nm	10,00 kN
Súly:	0,08 kg	
<b>2-160571</b>	<b>Állítható gyorsrögzítő csavar rés nélkül rövid - polírozott</b>	<b>44,00 €</b>
Befogó méret 12 – 24 mm, egyedi lézerrel vágott profilok befogása, alumínium profilokhoz alkalmas, az alumínium alkatrészeket csak kézzel szorosan húzza meg, NEM használható asztalok és U alakú derékszögek összekapcsolására		
Hosszúság: (a)	Ø:	SK:
78 mm	16 mm	55,00 kN
AM:	AM1:	ZK:
10,00 Nm	2,50 Nm	10,00 kN
Súly:	0,13 kg	
<b>2-160573</b>	<b>Állítható gyorsrögzítő csavar rés nélkül hosszú - polírozott</b>	<b>53,00 €</b>
Befogó méret 24 – 36 mm, egyedi lézerrel vágott profilok befogása, alumínium profilokhoz alkalmas, az alumínium alkatrészeket csak kézzel szorosan húzza meg, NEM használható asztalok és U alakú derékszögek összekapcsolására		
Hosszúság: (a)	Ø:	SK:
90 mm	16 mm	55,00 kN
AM:	AM1:	ZK:
10,00 Nm	2,50 Nm	10,00 kN
Súly:	0,15 kg	

SK=Nyírószilárdság; AM=Meghúzási Nyomaték Acél; AM1=Meghúzási Nyomaték Alumínium; ZK=Feszítőerő; A befogási nyomaték az anyagtól függ.



Részletes információk a termékekről a következő címen:  
www.siegmund.com/F-profile



<b>2-160510</b>	<b>Gyorsrögzítő csavar rövid - polírozott</b>	<b>40,00 €</b>
2 alkatrész csatlakoztatásához, NEM használható asztalok és U alakú derékszögek összekapcsolására		
Hosszúság: (a)	Ø:	SK:
53 mm	16 mm	55,00 kN
		AM:
		AM1:
		ZK:
		Súly:
		10,00 kN
		0,08 kg
<b>2-160532</b>	<b>Univerzális csavar rövid - polírozott</b>	<b>41,00 €</b>
2 alkatrész csatlakoztatásához, Befogási tartomány 22-28 mm, NEM használható asztalok és U alakú derékszögek összekapcsolására		
Hosszúság: (a)	Ø:	SK:
59 mm	16 mm	50,00 kN
		AM:
		AM1:
		ZK:
		Súly:
		10,00 Nm
		2,50 Nm
		10,00 kN
		0,11 kg
<b>2-160533</b>	<b>Univerzális csavar hosszú - polírozott</b>	<b>51,00 €</b>
3 alkatrész csatlakoztatásához, Befogási tartomány 34-40 mm, NEM használható asztalok és U alakú derékszögek összekapcsolására		
Hosszúság: (a)	Ø:	SK:
71 mm	16 mm	50,00 kN
		AM:
		AM1:
		ZK:
		Súly:
		10,00 Nm
		2,50 Nm
		10,00 kN
		0,12 kg

SK=Nyírószilárdság; AM=Meghúzási Nyomaték Acél; AM1=Meghúzási Nyomaték Alumínium; ZK=Feszítőerő; A befogási nyomaték az anyagtól függ.



<b>2-160528</b>	<b>Süllyesztettfejű csavar rövid - polírozott</b>	<b>33,00 €</b>
2 alkatrész csatlakoztatásához, NEM használható asztalok és U alakú derékszögek összekapcsolására, alkatrészek süllyesztett kapcsolata, nem alkalmas alumínium profilokhoz, nem alkalmas ovális furathoz		
Hosszúság: (a)	Ø:	SK:
31 mm	16 mm	55,00 kN
		AM:
		AM1:
		ZK:
		Súly:
		10,00 Nm
		-
		3,00 kN
		0,04 kg
<b>2-160529</b>	<b>Süllyesztettfejű csavar hosszú - polírozott</b>	<b>40,00 €</b>
3 alkatrész csatlakoztatásához, NEM használható asztalok és U alakú derékszögek összekapcsolására, alkatrészek süllyesztett kapcsolata, nem alkalmas alumínium profilokhoz, nem alkalmas ovális furathoz		
Hosszúság: (a)	Ø:	SK:
43 mm	16 mm	55,00 kN
		AM:
		AM1:
		ZK:
		Súly:
		10,00 Nm
		-
		3,00 kN
		0,05 kg

SK=Nyírószilárdság; AM=Meghúzási Nyomaték Acél; AM1=Meghúzási Nyomaték Alumínium; ZK=Feszítőerő; A befogási nyomaték az anyagtól függ.



<b>2-160540</b>	<b>Pozícionáló csavar - polírozott</b>	<b>13,00 €</b>
költséghatékonyan helyettesíti a második rögzítőcsavart, NEM használható asztalok és U alakú derékszögek összekapcsolására		
Hosszúság: (a)	Ø:	SK:
38 mm	16 mm	-
		AM:
		ZK:
		Súly:
		-
		0,07 kg
<b>2-160560.N</b>	<b>Süllyesztettfejű csavar rövid - nitrídalt</b>	<b>20,00 €</b>
2 alkatrész csatlakoztatásához, asztalok és U-alakú derékszögek összekapcsolásához, nem alkalmas alumínium profilokhoz, nem alkalmas ovális furathoz, rögzített hosszútávú kapcsolat		
Hosszúság: (a)	Ø:	SK:
25 mm	16 mm	50,00 kN
		AM:
		ZK:
		Súly:
		15,00 Nm
		4,00 kN
		0,03 kg
<b>2-160561</b>	<b>Süllyesztettfejű csavar hosszú - polírozott</b>	<b>24,00 €</b>
3 alkatrész csatlakoztatásához, asztalok és U-alakú derékszögek összekapcsolásához, nem alkalmas alumínium profilokhoz, nem alkalmas ovális furathoz, rögzített hosszútávú kapcsolat		
Hosszúság: (a)	Ø:	SK:
37 mm	16 mm	50,00 kN
		AM:
		ZK:
		Súly:
		15,00 Nm
		4,00 kN
		0,05 kg

SK=Nyírószilárdság; AM=Meghúzási Nyomaték Acél; ZK=Feszítőerő; A befogási nyomaték az anyagtól függ.

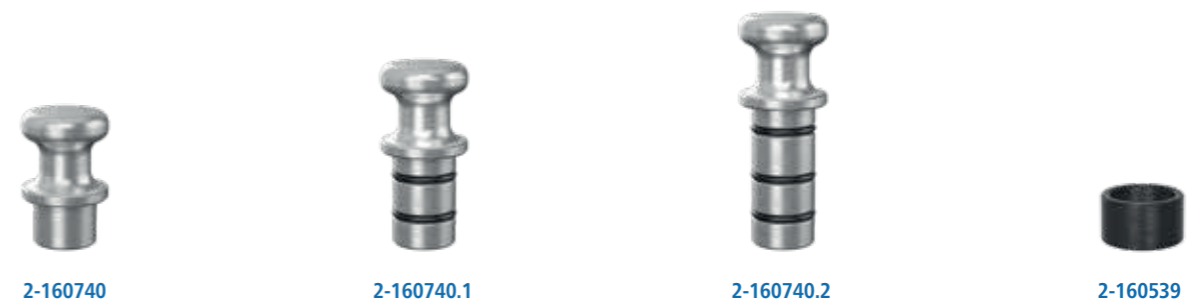

<b>2-160740</b>	<b>Mágneses csavar 34 - Alumínium</b>	<b>17,00 €</b>
szárhossz 12 mm, szorítás szerszámok használata nélkül, nyomásérzékeny alkatrészekhez vagy olyan esetekben használható, amikor az ellentartás nem lehetséges		
Hosszúság: (a)	Ø:	Súly:
34 mm	16 mm	0,02 kg
<b>2-160740.1</b>	<b>Mágneses csavar 46 - Alumínium</b>	<b>19,00 €</b>
szárhossz 24 mm, szorítás szerszámok használata nélkül, nyomásérzékeny alkatrészekhez vagy olyan esetekben használható, amikor az ellentartás nem lehetséges		
Hosszúság: (a)	Ø:	Súly:
46 mm	16 mm	0,03 kg
<b>2-160740.2</b>	<b>Mágneses csavar 58 - Alumínium</b>	<b>22,00 €</b>
szárhossz 36 mm, szorítás szerszámok használata nélkül, nyomásérzékeny alkatrészekhez vagy olyan esetekben használható, amikor az ellentartás nem lehetséges		
Hosszúság: (a)	Ø:	Súly:
58 mm	16 mm	0,04 kg
<b>2-160539</b>	<b>Távolságtartó mágneses csavarhoz - polírozott</b>	<b>2,00 €</b>
távolságtartás két szorítóelem között		
Hosszúság: (a)	Ø:	Súly:
12 mm	21 mm	0,02 kg



Részletes információk a termékekről a következő címen:  
www.siegmund.com/F-bolt16

= Karcállóság  
 = Hegesztési fröcskölés védelem  
 = Rozsdásodás elleni védelem  
 = Alumínium

• = Termék raktáron van

○ = Termék rendelés után kerül legyártásra

Innovatív megoldások a munkadarabok szorítására és rögzítésére a Siegmund hegesztőasztalokon.



**Különböző méretek és stílusok**

Legyen szó klasszikus szorítókról vagy gyors befogó változatokról – Siegmund minden projekthez megfelelő rögzítő elemeket kínál. Válasszon a különböző méretek, típusok és fogantyúk közül.

**Gyors és egyszerű kezelés**

Néhány egyszerű lépéssel elhelyezheti a Siegmund szorítókat és a gyorsan cserélhető szorítókat az asztalok furataiban, és befoghatja a munkadarabokat.

**Prizmák és tartalékalkatrészek**

Különböző prizmákat és alkatrészeket kínálunk különböző szorítókhöz. Például poliamid prizmák rozsdamentes acél munkákhoz vagy hosszabb vízszintes / függőleges rudak nagyobb munkadarabok áthidalására.

Online elérhető kiegészítők:  
www.siegmund.com/F-clamp16

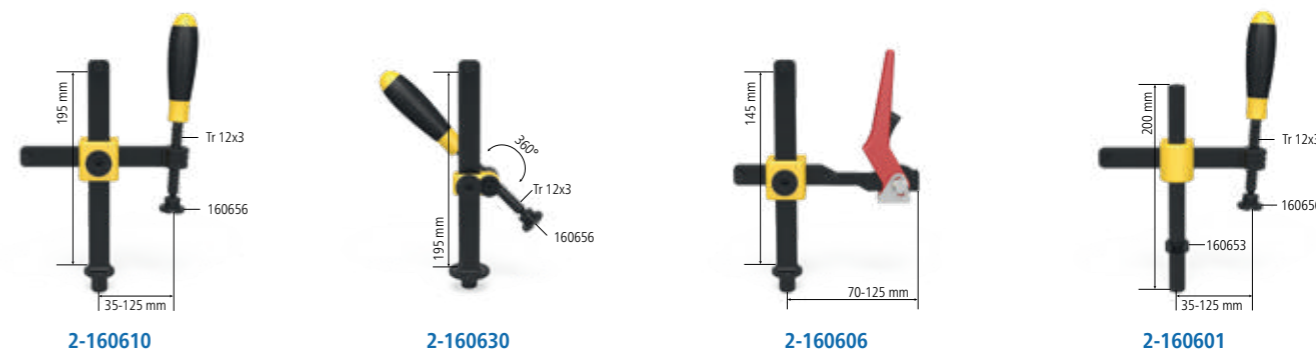
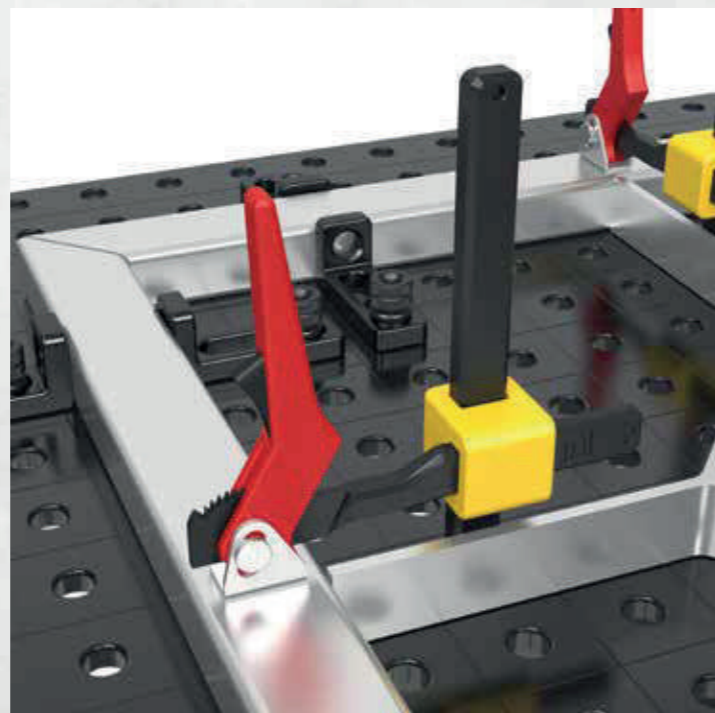
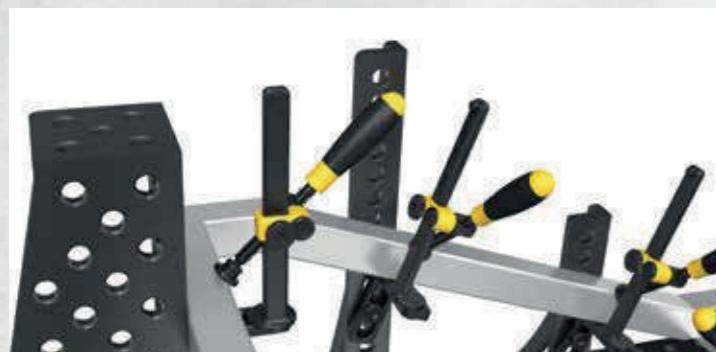

<b>2-160610</b>	<b>Professional Csavaros szorító - polírozott / nitridált</b>	67,00 €
cserélhető prizma, Golyótartó orsó átmérője 8 mm, Függőleges rúd megerősített anyagból		
maximális tartóerő	Szélesség: (b)	Magasság: (c)
2,5 kN	163 mm	200 mm
Súly: 1,20 kg		
<b>2-160630</b>	<b>Professional Csavaros szorító 45°/90° - polírozott</b>	64,00 €
cserélhető prizma, Golyótartó orsó átmérője 8 mm, fokozatmentesen forgatható 0° és 360° között		
maximális tartóerő	Szélesség: (b)	Magasság: (c)
2,5 kN	-	200 mm
Súly: 0,75 kg		
<b>2-160606</b>	<b>Professional gyorsfesztítés szorító - polírozott / nitridált</b>	91,00 €
csak plazma nitridált hegesztőasztalokhoz ajánlott, Függőleges rúd megerősített anyagból		
maximális tartóerő	Szélesség: (b)	Magasság: (c)
2,5 kN	132 mm	150 mm
Súly: 0,90 kg		
<b>2-160601</b>	<b>Csavaros rögzítő körszelvényt - polírozott</b>	67,00 €
cserélhető prizma, Golyótartó orsó átmérője 8 mm, alkalmas egyszerű befogó alkalmazásokhoz, rögzítés beállító gyűrűvel		
maximális tartóerő	Szélesség: (b)	Magasság: (c)
1,5 kN	163 mm	200 mm
Súly: 1,00 kg		



<b>2-160604</b>	<b>Csőbilincs univerzális - polírozott</b>	68,00 €
cserélhető prizma, Golyótartó orsó átmérője 8 mm, szorítás +/- 42° szögben, rögzítés beállító gyűrűvel		
maximális tartóerő	Szélesség: (b)	Magasság: (c)
0,6 kN	165 mm	150 mm
Súly: 0,80 kg		
<b>2-160620</b>	<b>Basic csavaros rögzítő - polírozott / nitridált</b>	54,00 €
cserélhető prizma, Golyótartó orsó átmérője 8 mm, Függőleges rúd megerősített anyagból		
maximális tartóerő	Szélesség: (b)	Magasság: (c)
2,5 kN	128 mm	200 mm
Súly: 0,95 kg		
<b>2-160666</b>	<b>Rövid menetes orsó persellyel és prizmával - polírozott</b>	26,00 €
trapézmenet 12 x 3 mm, minden rendszer furatában használható		
Szélesség: (b)	Magasság: (c)	Ø:
-	75 mm	-
Súly: 0,10 kg		
<b>2-160618</b>	<b>Menetes persely - polírozott</b>	14,00 €
trapézmenet 12 x 3 mm, minden rendszer furatában használható		
Szélesség: (b)	Magasság: (c)	Ø:
-	10 mm	19 mm
Súly: 0,01 kg		



Részletes információk a termékekről a következő címen:  
www.siegmund.com/F-clamp16



2-160656



2-160656.E



2-160656.PA

<b>2-160656</b>	<b>Prizma csavaros szorítóhoz - polírozott / nitridált</b>	<b>10,00 €</b> •
8 mm-es golyós orsóhoz, kompatibilis a 16 mm-es furatokkal és szorítókkal		
Magasság: (c)	Ø:	Súly:
14 mm	25 mm	0,02 kg
<b>2-160656.E</b>	<b>Prizma csavaros szorítóhoz - Rozsdamentes acél</b>	<b>14,00 €</b> •
8 mm-es golyós orsóhoz, kompatibilis a 16 mm-es furatokkal és szorítókkal, karcálló felületekhez (rozsdamegelőzése)		
Magasság: (c)	Ø:	Súly:
14 mm	25 mm	0,02 kg
<b>2-160656.PA</b>	<b>Prizma csavaros szorítóhoz - Poliamid</b>	<b>10,00 €</b> •
<b>PA</b>	8 mm-es golyós orsóhoz, kompatibilis a 16 mm-es furatokkal és szorítókkal, karcolásra érzékeny felületekhez	
Magasság: (c)	Ø:	Súly:
14 mm	25 mm	0,01 kg



2-160650



2-160650.A



2-160650.PA

<b>2-160650</b>	<b>Duo prizma Ø 25 - polírozott / nitridált</b>	<b>14,00 €</b> •
8 mm-es golyós orsóhoz, csak szorítóhoz használható		
Magasság: (c)	Ø:	Súly:
19 mm	25 mm	0,04 kg
<b>2-160650.A</b>	<b>Duo prizma Ø 25 - Alumínium</b>	<b>17,00 €</b> •
<b>ALU</b>	8 mm-es golyós orsóhoz, csak szorítóhoz használható	
Magasság: (c)	Ø:	Súly:
19 mm	25 mm	0,01 kg
<b>2-160650.PA</b>	<b>Duo prizma Ø 25 - Poliamid</b>	<b>14,00 €</b> •
<b>PA</b>	8 mm-es golyós orsóhoz, csak szorítóhoz használható, karcolásra érzékeny felületekhez	
Magasság: (c)	Ø:	Súly:
19 mm	25 mm	0,01 kg



2-160660



2-160660.E



2-160660.PA



2-160661

<b>2-160660</b>	<b>Félgömb adapter Csavaros szorítóhoz - polírozott</b>	<b>10,00 €</b> •
8 mm-es golyós orsóhoz, csak szorítóhoz használható, sarkokban vagy barázdákban történő rögzítéshez		
Magasság: (c)	Ø:	Súly:
13 mm	20 mm	0,02 kg
<b>2-160660.E</b>	<b>Félgömb adapter Csavaros szorítóhoz - Rozsdamentes acél</b>	<b>14,00 €</b> •
8 mm-es golyós orsóhoz, csak szorítóhoz használható, karcálló felületekhez (rozsdamegelőzése), sarkokban vagy barázdákban történő rögzítéshez		
Magasság: (c)	Ø:	Súly:
13 mm	20 mm	0,02 kg
<b>2-160660.PA</b>	<b>Félgömb adapter Csavaros szorítóhoz - Poliamid</b>	<b>11,00 €</b> •
<b>PA</b>	8 mm-es golyós orsóhoz, csak szorítóhoz használható, karcolásra érzékeny felületekhez, sarkokban vagy barázdákban történő rögzítéshez	
Magasság: (c)	Ø:	Súly:
13 mm	20 mm	0,01 kg
<b>2-160661</b>	<b>Félgömb adapter Csavaros szorítóhoz - polírozott</b>	<b>17,00 €</b> •
kompatibilis a 16 mm-es furatokkal és szorítókkal, vevői igény szerint		
Magasság: (c)	Ø:	Súly:
25 mm	25 mm	0,07 kg



2-160706



2-160707

<b>2-160706</b>	<b>Gyorsszorító 100</b>	<b>70,00 €</b> •	
<b>NEW</b>	Szorítókar hossza: 100 mm, Szorítási tartomány: 0-100 mm, Szerelés a rendszerfuratokba		
Hosszúság: (a)	Szélesség: (b)	Magasság: (c)	Súly:
340 mm	30 mm	150 mm	1,20 kg
<b>2-160707</b>	<b>Gyorsszorító 160</b>	<b>70,00 €</b> •	
<b>NEW</b>	Szorítókar hossza: 160 mm, Szorítási tartomány: 0-140 mm, Szerelés a rendszerfuratokba		
Hosszúság: (a)	Szélesség: (b)	Magasság: (c)	Súly:
360 mm	30 mm	150 mm	1,20 kg



Részletes információk a termékekről a következő címen:  
[www.siegmond.com/F-clamp16](http://www.siegmond.com/F-clamp16)

Stabil felületek mindenféle csőhöz és alkatrészhez prizmákkal és támaszokkal Siegmundtól.

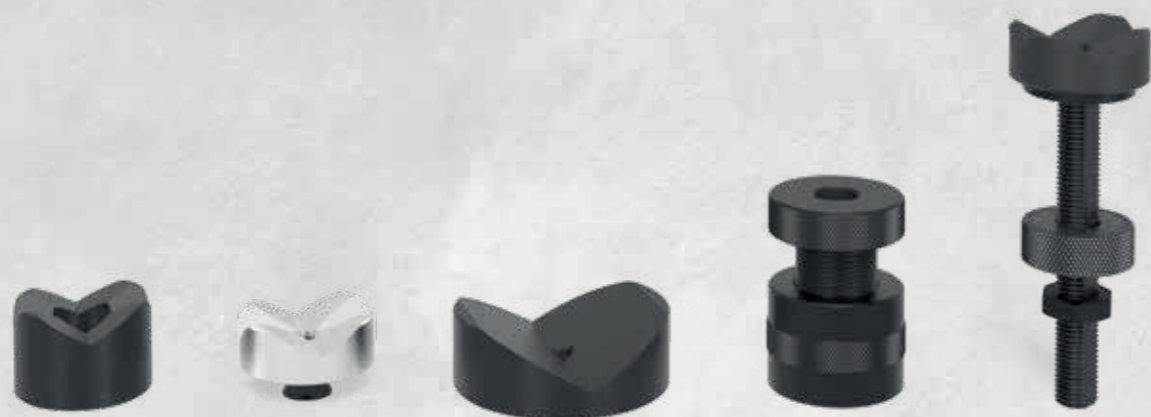

**Csőekkel való munkavégzés**

A prizmák stabil támasztófelületeket hoznak létre mindenféle cső számára. Mindegyik prizma egy becsavart gallérral van ellátva, amely lehetővé teszi a rendszer furataihoz való rögzítést. A gallért egyszerűen le lehet csavarni a szabad elhelyezés érdekében, a furatoktól függetlenül. Válasszon a különböző átmérők és támasztó szögbeállítók közül.

**Különböző anyagok**

Mindegyik prizma-nitridált (hegesztési fröccsenés ellen védett), alumínium (rozsdamentes acél feldolgozás) és poliamid (alumínium és rozsdamentes acél feldolgozás) változatban kapható.

**Hosszabbítás és egyensúly**

A tartóelemek a prizmák vagy más alkatrészek, például szorítókhöz, meghosszabbításaként vagy a magasságkülönbségek ellensúlyozására használhatók.

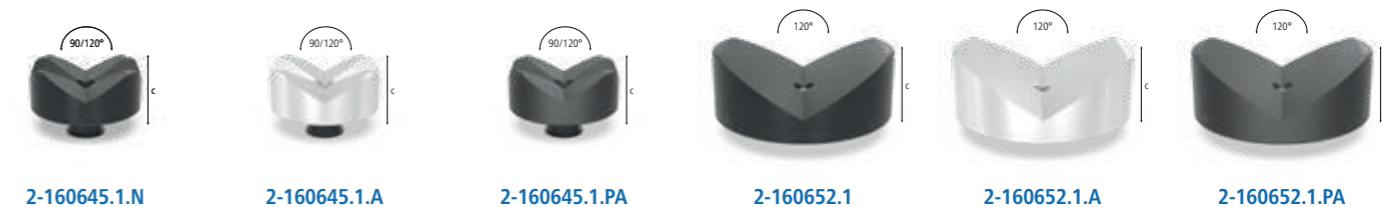
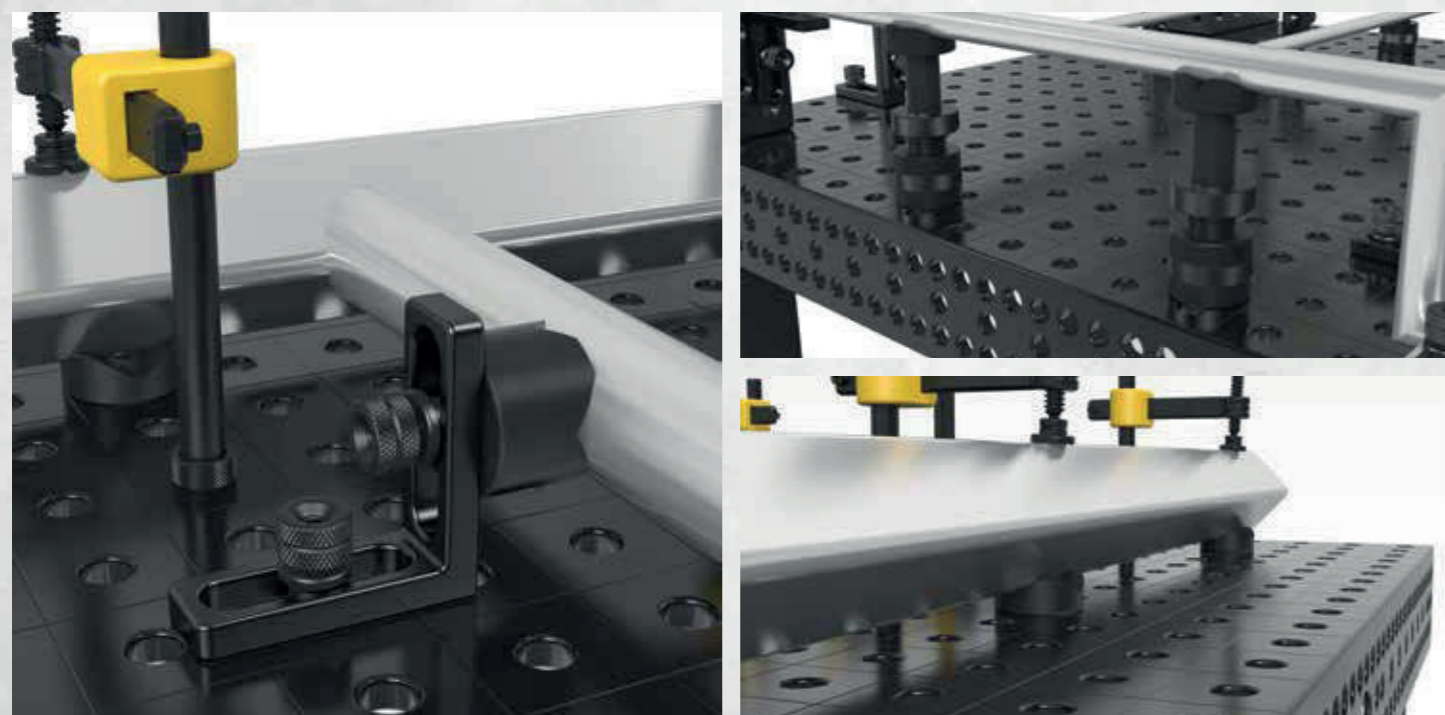

<b>2-160645.1.N</b>	<b>Variálható prizma Ø 50 90°/120° menetes szárral - nitridált</b>	<b>42,00 €</b>
	a M10-es menet például prizma hosszabbítóhoz, cikkszám: 160649, kerek és szögletes csövekhez Ø 80 mm-ig Magasság: (c) Ø: Súly: 20 mm 50 mm 0,21 kg	
<b>2-160645.1.A</b>	<b>Variálható prizma Ø 50 90°/120° menetes szárral - Alumínium</b>	<b>57,00 €</b>
	a M10-es menet például prizma hosszabbítóhoz, cikkszám: 160649, kerek és szögletes csövekhez Ø 80 mm-ig Magasság: (c) Ø: Súly: 20 mm 50 mm 0,07 kg	
<b>2-160645.1.PA</b>	<b>Variálható prizma Ø 50 90°/120° menetes szárral - Poliamid</b>	<b>54,00 €</b>
	a M10-es menet például prizma hosszabbítóhoz, cikkszám: 160649, karcolásra érzékeny felületekhez, kerek és szögletes csövekhez Ø 80 mm-ig Magasság: (c) Ø: Súly: 20 mm 50 mm 0,03 kg	
<b>2-160652.1</b>	<b>Prizma Ø 80 120° menetes szárral - polírozott / nitridált</b>	<b>47,00 €</b>
	a M10-es menet például prizma hosszabbítóhoz, cikkszám: 160649, Ø 120 mm-es csövekig Magasság: (c) Ø: Súly: 30 mm 80 mm 0,77 kg	
<b>2-160652.1.A</b>	<b>Prizma Ø 80 120° menetes szárral - Alumínium</b>	<b>70,00 €</b>
	a M10-es menet például prizma hosszabbítóhoz, cikkszám: 160649, Ø 120 mm-es csövekig Magasság: (c) Ø: Súly: 30 mm 80 mm 0,26 kg	
<b>2-160652.1.PA</b>	<b>Prizma Ø 80 120° menetes szárral - Poliamid</b>	<b>70,00 €</b>
	a M10-es menet például prizma hosszabbítóhoz, cikkszám: 160649, karcolásra érzékeny felületekhez, Ø 120 mm-es csövekig Magasság: (c) Ø: Súly: 30 mm 80 mm 0,12 kg	



<b>2-160641</b>	<b>Variálható prizma Ø 50 90°/120° gallér nélkül - polírozott</b>	<b>43,00 €</b>
	prizma csavarokkal rögzíthetők, kerek és szögletes csövekhez Ø 80 mm-ig Magasság: (c) Ø: Súly: 35 mm 50 mm 0,39 kg	
<b>2-160670</b>	<b>Szorító kúp - polírozott / nitridált</b>	<b>18,00 €</b>
	kerek és szögletes csövek tartásához Ø 45 mm-ig, rögzítés csavarokkal Magasság: (c) Ø: Súly: 40 mm 45 mm 0,26 kg	
<b>2-160822</b>	<b>Csavartámaszték Ø 50 - polírozott</b>	<b>39,00 €</b>
	a finombeállítási magasság az 55-75 mm tartományban, kombinálható a 160821 támasztókészlettel és a prizma meghosszabbítással Magasság: (c) Ø: Súly: 55 - 75 mm 50 mm 0,71 kg	

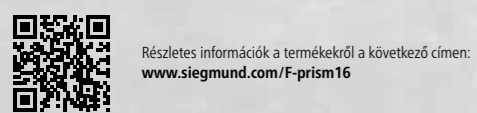

= Karcállóság    = Hegesztési fröccsenés védelem    = Rozsdásodás elleni védelem    = Alumínium    = Poliamid



2-160824                      2-160821                      2-160821.1                      2-160821.2

<b>2-160824</b>	<b>Magasságban állítható támasztó skálával - polírozott</b>	48,00 € •
tartalmazza Készletcsavar, állítható magasság 20-105 mm között, menetes szár prizmákkal való csatlakozáshoz		
Magasság: (c)	Ø:	Súly:
125 mm	40 mm	0,33 kg
<b>2-160821</b>	<b>Távtartó készlet 7 darabos - polírozott</b>	44,00 € •
1-60 mm magasságkülönbség kompenzálása, M10-es menettel		
Magasság: (c)	Ø:	Súly:
65 mm	25 mm	0,17 kg
<b>2-160821.1</b>	<b>Támasztó torony - polírozott</b>	22,00 € •
különböző támasztó felületek, M10-es menettel		
Magasság: (c)	Ø:	Súly:
65 mm	25 mm	0,09 kg
<b>2-160821.2</b>	<b>Távtartó készlet</b>	22,00 € •
távtartó készlet: 1 / 2 / 3 / 5 / 10 / 20 mm		
Magasság: (c)	Ø:	Súly:
-	25 mm	0,08 kg

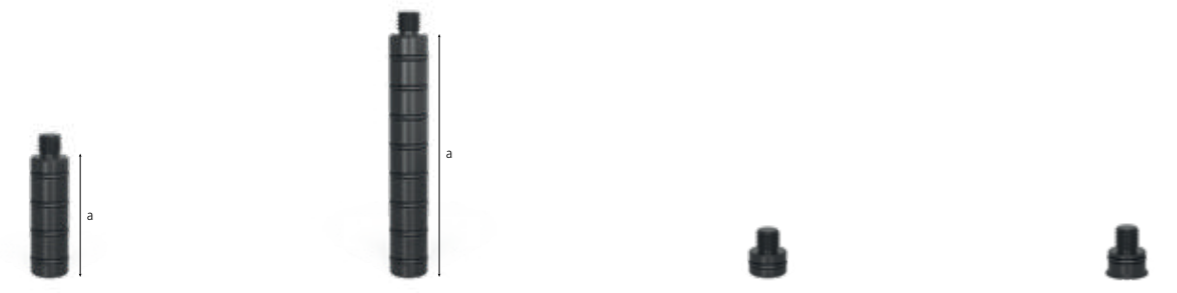

2-160649.1                      2-160649.2                      2-160649                      2-160649.0

<b>2-160649.1</b>	<b>Prizma hosszabbító 50 - polírozott</b>	20,00 € •
kompatibilis a prizmákkal, a 160821 támasztókészlettel és az 160822 csavartámasszal		
Hosszúság: (a)	Ø:	Súly:
50 mm	16 mm	0,08 kg
<b>2-160649.2</b>	<b>Prizma hosszabbító 100 - polírozott</b>	25,00 € •
kompatibilis a prizmákkal, a 160821 támasztókészlettel és az 160822 csavartámasszal		
Hosszúság: (a)	Ø:	Súly:
100 mm	16 mm	0,15 kg
<b>2-160649</b>	<b>Prizma csavar gallér - polírozott</b>	8,00 € •
prizmák furatokba szereléséhez		
Hosszúság: (a)	Ø:	Súly:
10 mm	16 mm	0,02 kg
<b>2-160649.0</b>	<b>Speciális csavar</b>	8,00 € •
S16-os rendszerű prizmákhoz		
Hosszúság: (a)	Ø:	Súly:
10 mm	16 mm	0,02 kg

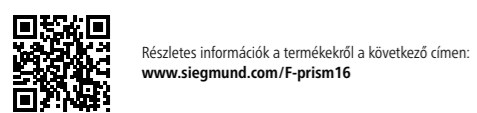



» Siegmund kiegészítők – gyakorlati megoldások amelyek megkönnyítik mindennapi munkáját.



**Praktikus kiegészítők**

Minden területen kínálunk megoldásokat – a legkisebbeknél is. Nem számít, hogy rugalmas pozicionálható égőtartót keres-e a hegesztőpisztolyához, vagy két munkaterületet szeretne létrehozni egy hegesztőasztalon. Gyakorlati kiegészítőink számos lehetőséget kínálnak.

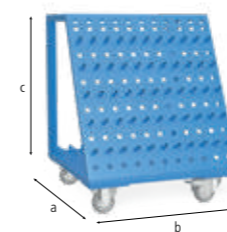
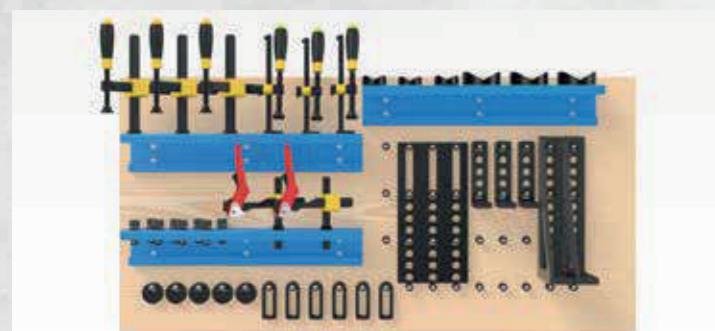

2-160910

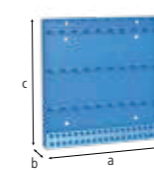

2-160912

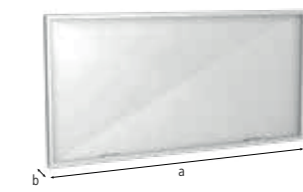

2-280980

<b>2-160910</b>	<b>Szerszámkocsi - homokszórt</b>	<b>647,00 €</b>
Max. összes súly 240 kg		
Hosszúság: (a)	Szélesség: (b)	Magasság: (c) Súly:
555 mm	560 mm	680 mm 30,00 kg
<b>2-160912</b>	<b>Szerszámtartó - homokszórt</b>	<b>261,00 €</b>
hegesztőasztal beszerelés csavarokkal vagy falba csavarással		
Hosszúság: (a)	Szélesség: (b)	Magasság: (c) Súly:
500 mm	50 mm	500 mm 7,40 kg
<b>2-280980</b>	<b>Hegesztő védőfal</b>	<b>213,00 €</b>
felszerelés 2 csavarral (16: 000520, 22: 002822, 28: 280511), gyártással kapcsolatosan nem karcálló, egyedi színekben felár mellett rendelhető		
Hosszúság: (a)	Szélesség: (b)	Magasság: (c) Súly:
1.600 mm	50 mm	800 mm 23,00 kg

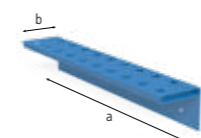

2-160930

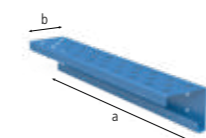

2-160931



2-160936.10

<b>2-160930</b>	<b>Szerszámtartó modul persellyel - homokszórt</b>	<b>76,00 €</b>
mert Csavaros rögzítő / Prizmák / Csavarok, a hátlap nem tartozik a szállítmányhoz		
Hosszúság: (a)	Szélesség: (b)	Magasság: (c) Ø: Súly:
500 mm	80 mm	90 mm 16 mm 1,90 kg
<b>2-160931</b>	<b>Szerszámtartó modul persely nélkül - homokszórt</b>	<b>54,00 €</b>
mert Prizmák / Csavarok, a hátlap nem tartozik a szállítmányhoz		
Hosszúság: (a)	Szélesség: (b)	Magasság: (c) Ø: Súly:
500 mm	80 mm	90 mm 16 mm 1,60 kg
<b>2-160936.10</b>	<b>Csapszeg szerszámtartó modulhoz - polírozott</b>	<b>15,00 €</b>
10 db-os csomag		
Hosszúság: (a)	Szélesség: (b)	Magasság: (c) Ø: Súly:
22 mm	-	- 16 mm 0,01 kg



Részletes információk a termékekről a következő címen:  
www.siegmund.com/F-accessories16



2-160852



2-160820



2-160820.10

<b>2-160852</b>	<b>Hatszögkulcs Méretek 4</b>	<b>13,00 €</b> •
	sárga	
	Ø:	Súly:
	-	0,06 kg
<b>2-160820</b>	<b>Kefe Ø 17 védőkupakkal</b>	<b>18,00 €</b> •
	furatok tisztításához	
	Ø:	Súly:
	17 mm	0,05 kg
<b>2-160820.10</b>	<b>Kefe Ø 17 Furathoz / 10 darabos csomag</b>	<b>65,00 €</b> •
	furatok tisztításához	
	Ø:	Súly:
	17 mm	0,05 kg



2-160920



2-000810



2-160830



2-000835.N

<b>2-160920</b>	<b>Hegesztőpisztoly tartó - polírozott</b>	<b>24,00 €</b> •
	elhelyezhető a furatban	
	Hosszúság: (a)	Szélesség: (b)
	-	200 mm
	Magasság: (c)	Súly:
	-	0,27 kg
<b>2-000810</b>	<b>Földelés Komfort</b>	<b>51,00 €</b> •
	garantálja a hegesztőasztal 100% -os érintkezését, Szerelés a rendszerfuratokba, Terhelési kapacitása 500 Amper, Kábel keresztmetszete 70-95 mm <sup>2</sup> .	
	Hosszúság: (a)	Szélesség: (b)
	-	-
	Magasság: (c)	Súly:
	-	0,66 kg
<b>2-160830</b>	<b>Emelőfül rögzítőlemezzel</b>	<b>66,00 €</b> •
	terhelhetősége 700 kg (4x 160511-zel), a hegesztőasztalok és a Siegmund nehéz alkatrészeinek biztonságos szállításához, fontolja meg a cikk további használati útmutatásait az interneten!	
	Hosszúság: (a)	Szélesség: (b)
	100 mm	100 mm
	Magasság: (c)	Súly:
	25 mm	1,70 kg
<b>2-000835.N</b>	<b>Emelőfül - nitridált</b>	<b>110,00 €</b> •
	terhelhetőség 2500 kg (2x 280511-zel), terhelhetőség 1000 kg (2x 002822-zel), terhelhetősége 700 kg (2x 160511-zel), a hegesztőasztalok és a Siegmund nehéz alkatrészeinek biztonságos szállításához, fontolja meg a cikk további használati útmutatásait az interneten!	
	Hosszúság: (a)	Szélesség: (b)
	200 mm	100 mm
	Magasság: (c)	Súly:
	165 mm	4,50 kg



Részletes információk a termékekről a következő címen:  
[www.siegmund.com/F-accessories16](http://www.siegmund.com/F-accessories16)



= Karcállóság

= Hegesztési fröcskölés védelem

= Rozsdásodás elleni védelem

• = Termék raktáron van

○ = Termék rendelés után kerül legyártásra

» Sokoldalú rögzítési lehetőségek a Siegmund végállítók könnyű kezelhetőségével.

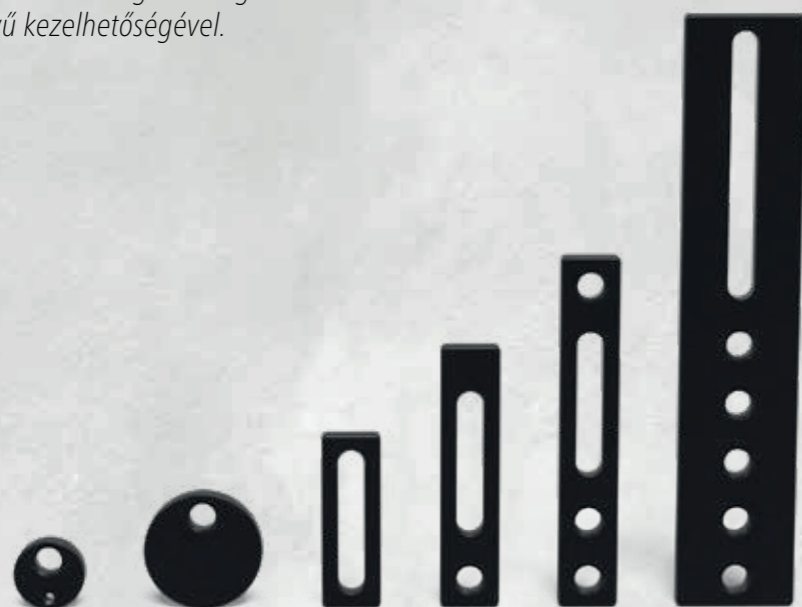

#### Különböző méretek és stílusok

Akár kevés a hely, akár a nagy alkatrészekkel dolgozik – válasszon a hosszúságok széles választéka közül. Szinte az összes eszközünk nitridált és kopásmentes, korrózióálló és tartós felületet kínál.

#### Gyors és egyszerű kezelés

A rendszerfuratok és a hosszúságú furatok kombinációja fix és változtatható rögzítési lehetőségeket kínál. Számos eszközünk rendelkezik a pontos pozicionáláshoz méretekkel. Gyorsan rögzíthető csavarjainkat hegesztőasztalokra, ütközőkre és négyzetekre történő rögzítéshez ajánljuk.

#### Lekerekített sarkok és élek

A sarkok és élek sugara jó élvédelmet nyújt a tartozékoknak. Ez csökkenti az alkatrészek vagy más Siegmund tartozékok károsodását az összeszerelés során, valamint csökkenti a sérülések kockázatát belső és külső szállítás során.

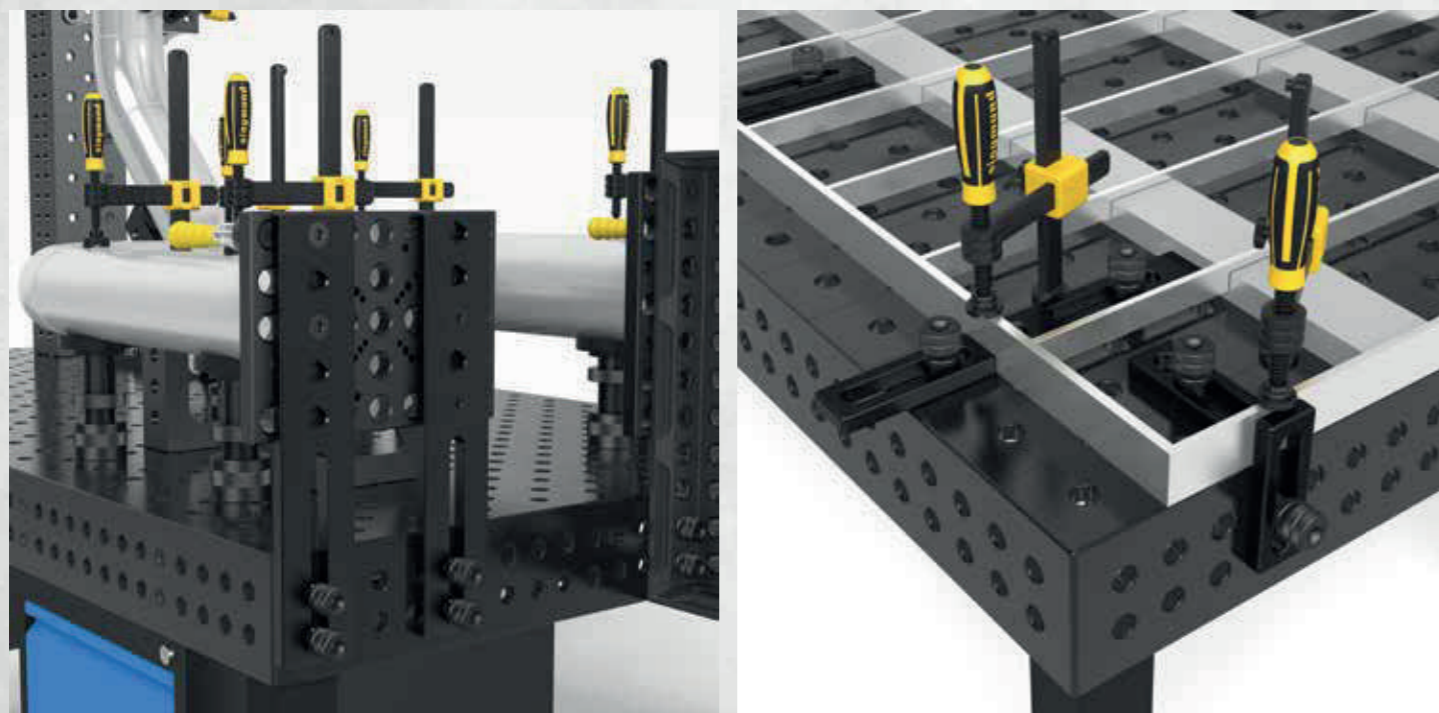

2-220402.N



2-220403.N

<b>2-220402.N</b>	<b>Excentrikus végállító Ø 60 M10-es menettel - nitridált</b>	24,00 € •
	földelés csatlakoztatásához, végtelen csavarás	
	Ø: 60 mm	MS: (d) 18 mm
		Súly: 0,33 kg
<b>2-220403.N</b>	<b>Excentrikus végállító Ø 100 - nitridált</b>	25,00 € •
	Támaszként is használható, végtelen csavarás	
	Ø: 100 mm	MS: (d) 18 mm
		Súly: 1,04 kg

MS=Anyag vastagság;



2-220410.N



2-220420.N



2-220426.N



2-220430.N

<b>2-220410.N</b>	<b>Univerzális végállító 150 L - nitridált</b>	34,00 € •
	ovális furat	
	Hosszúság: (a) 150 mm	Szélesség: (b) 50 mm
	MS: (d) 18 mm	VB: 100 mm
		Súly: 0,67 kg
<b>2-220420.N</b>	<b>Univerzális végállító 225 L - nitridált</b>	53,00 € •
	prizmákkal és adapterekkel kombinálható	
	Hosszúság: (a) 225 mm	Szélesség: (b) 50 mm
	MS: (d) 18 mm	VB: 100 mm
		Súly: 1,14 kg
<b>2-220426.N</b>	<b>Univerzális végállító 300 - nitridált</b>	59,00 € •
	3 rendszerfurat	
	Hosszúság: (a) 300 mm	Szélesség: (b) 50 mm
	MS: (d) 18 mm	VB: 100 mm
		Súly: 1,54 kg
<b>2-220430.N</b>	<b>Univerzális végállító 500 S - nitridált</b>	85,00 € •
	5 rendszerfurat	
	Hosszúság: (a) 500 mm	Szélesség: (b) 100 mm
	MS: (d) 18 mm	VB: 200 mm
		Súly: 6,01 kg

MS=Anyag vastagság; VB=beállítási határ;



= Karcállóság

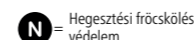

= Hegesztési fröcskölés védelem

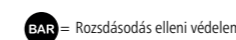

= Rozsdásodás elleni védelem



= skála

• = Termék raktáron van

○ = Termék rendelés után kerül legyártásra



Részletes információk a termékekről a következő címen:  
[www.siegmund.com/F-stop22](http://www.siegmund.com/F-stop22)

➤ Könnyű háromdimenziós munka Siegmund derékszögeivel.

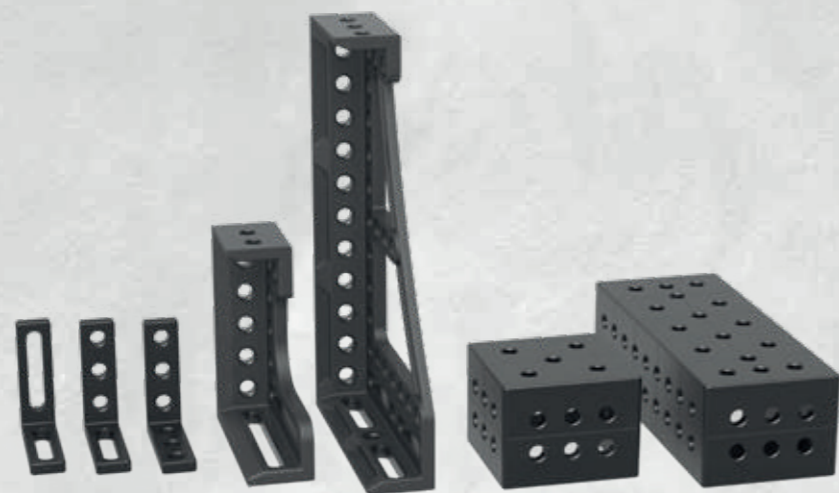

**Különböző méretek és stílusok**

Válasszon a formák, változatok és méretek széles skálájából. Szinte az összes eszközünk nitridált és kopásmentes, korrózióálló és tartós felületet kínál. Különleges alumínium derékszögeket is kínálunk rozsdamentes acélok feldolgozásához.

**Könnyű munkavégzés három dimenzióban**

Akár az alkatrészek ütközőjeként, akár az asztal meghosszabbításaként – a Siegmund szorító derékszögei megnyitják a háromdimenziós szorítás világát. Számos eszközünk rendelkezik a pontos pozicionáláshoz méretskálával. Gyorsan rögzíthető csavarjainkat hegesztőasztalokra, ütközőkre és négyzetekre történő rögzítéshez ajánljuk.

**Lekerekített sarkok és élek**

A sarkok és élek sugara jó élvédelmet nyújt a tartozékoknak. Ez csökkenti az alkatrészek vagy más Siegmund tartozékok károsodását az összeszerelés során, valamint csökkenti a sérülések kockázatát belső és külső szállítás során.

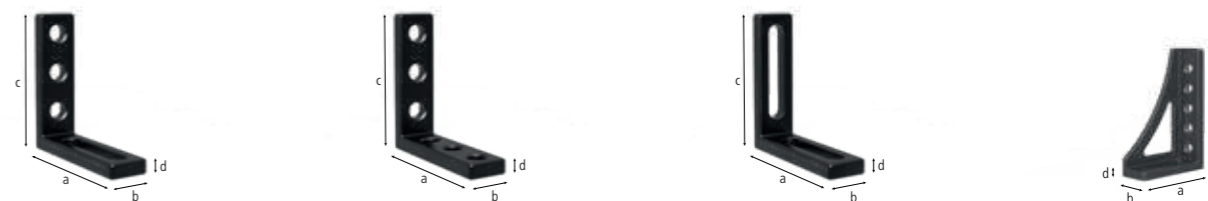
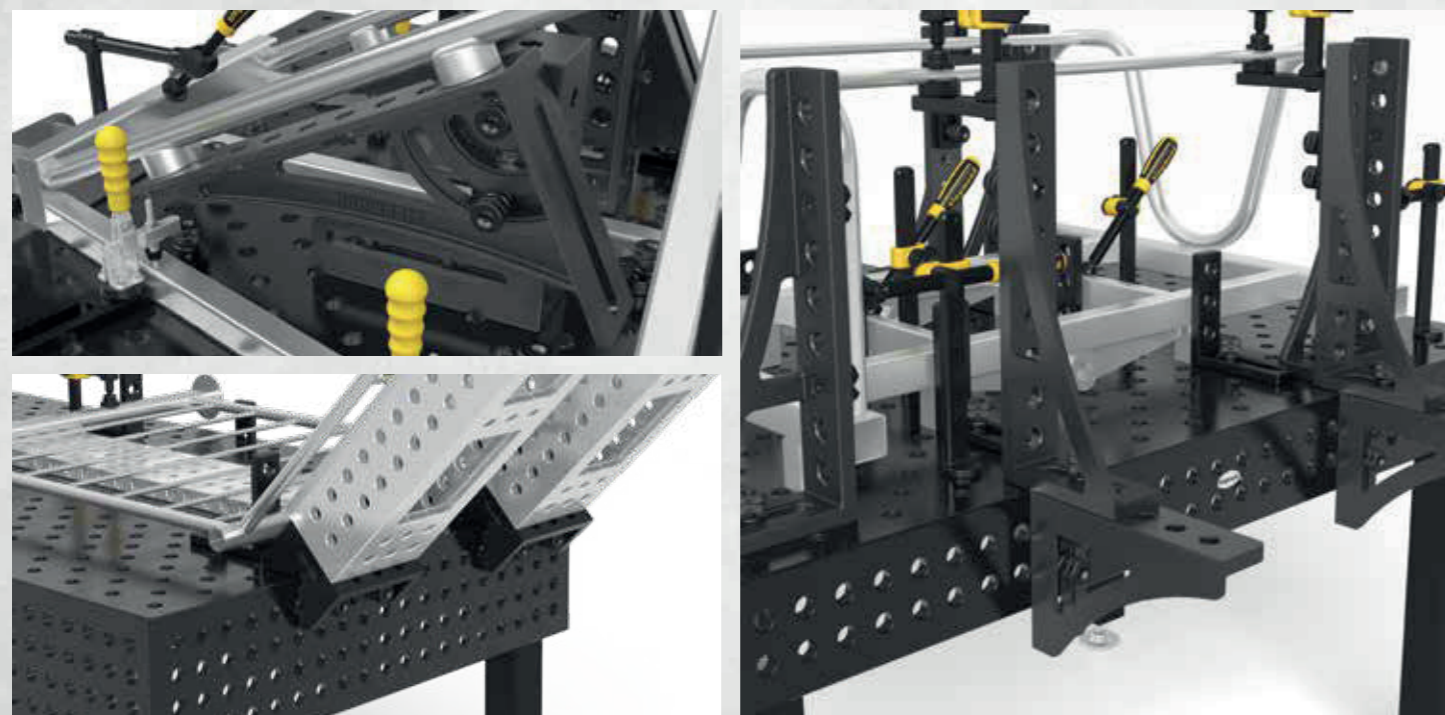

2-220110.N      2-220113.N      2-220111.N      2-220152.N

<b>2-220110.N</b>	<b>Végállító és szorító derékszög 175 L - nitridált</b>	79,00 €
	furat / ovális furat	
	Hosszúság: (a)      Szélesség: (b)      Magasság: (c)      MS: (d)      Súly:	
	175 mm      50 mm      175 mm      18 mm      1,65 kg	
<b>2-220113.N</b>	<b>Végállító és szorító derékszög 175 VL - nitridált</b>	70,00 €
	furat / furat	
	Hosszúság: (a)      Szélesség: (b)      Magasság: (c)      MS: (d)      Súly:	
	175 mm      50 mm      175 mm      18 mm      1,96 kg	
<b>2-220111.N</b>	<b>Végállító és szorító derékszög 175 WL - nitridált</b>	79,00 €
	ovális furat / ovális furat 100, Rögzíthető minden irányban	
	Hosszúság: (a)      Szélesség: (b)      Magasság: (c)      MS: (d)      Súly:	
	175 mm      50 mm      175 mm      18 mm      1,57 kg	
<b>2-220152.N</b>	<b>Végállító és szorító derékszög 300 G - nitridált</b>	110,00 €
	végállító balos, asztal kiterjesztésként használható, anyag: GGG40	
	Hosszúság: (a)      Szélesség: (b)      Magasság: (c)      MS: (d)      Súly:	
	200 mm      75 mm      300 mm      20 mm      5,70 kg	

MS=Anyag vastagság;

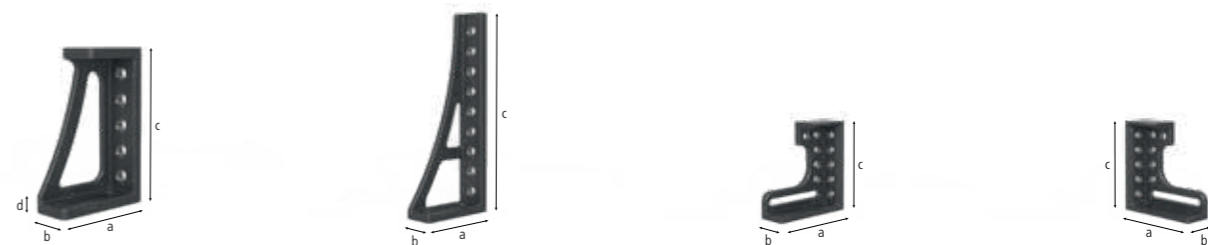

2-220116.N      2-220162.N      2-220124.N      2-220126.N

<b>2-220116.N</b>	<b>Végállító és szorító derékszög 300x195 - nitridált</b>	94,00 €
	Hosszúság: (a)      Szélesség: (b)      Magasság: (c)      MS: (d)      Súly:	
	195 mm      75 mm      300 mm      20 mm      6,74 kg	
<b>2-220162.N</b>	<b>Végállító és szorító derékszög 500 G - nitridált</b>	144,00 €
	végállító balos, asztal kiterjesztésként használható, anyag: GGG40	
	Hosszúság: (a)      Szélesség: (b)      Magasság: (c)      MS: (d)      Súly:	
	193 mm      75 mm      493 mm      20 mm      7,80 kg	
<b>2-220124.N</b>	<b>Végállító és szorító derékszög 300 GK bal - nitridált</b>	195,00 €
	végállító balos, asztal kiterjesztésként használható, nehéz alkatrészekhez, anyag: GGG40, rendelés párban ajánlott	
	Hosszúság: (a)      Szélesség: (b)      Magasság: (c)      MS: (d)      Súly:	
	280 mm      95 mm      300 mm      20 mm      11,50 kg	
<b>2-220126.N</b>	<b>Végállító és szorító derékszög 300 GK jobb - nitridált</b>	195,00 €
	végállító jobbos, asztal kiterjesztésként használható, nehéz alkatrészekhez, anyag: GGG40, rendelés párban ajánlott	
	Hosszúság: (a)      Szélesség: (b)      Magasság: (c)      MS: (d)      Súly:	
	280 mm      95 mm      300 mm      20 mm      11,50 kg	

MS=Anyag vastagság;



Részletes információk a termékekről a következő címen:  
www.siegmund.com/F-square22

= Karcállóság      = skála      = Hegesztési fröcskölés védelem      = Rozsdásodás elleni védelem

● = Termék raktáron van

○ = Termék rendelés után kerül legyártásra

Magyarázat 3 oldalon

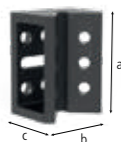

2-220190.N



2-220171



2-220164.N

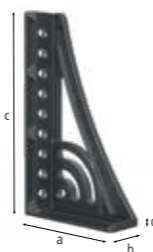

2-220165.N

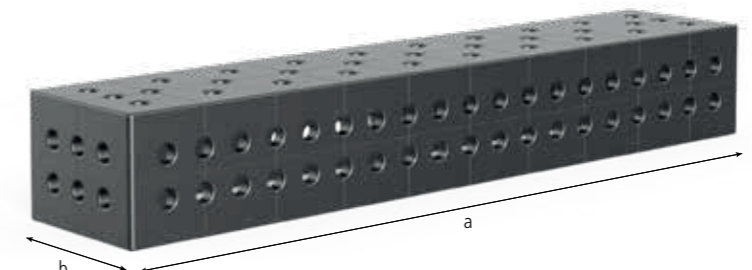

<b>2-220190.N</b>	<b>Sarokcsatlakozó kicsi öntöttvas - nitridált</b>	<b>251,00 €</b>
	diagonális asztalhosszabbító 45° -os szögben, anyag: GGG40	
Új választék	Hosszúság: (a) Szélesség: (b) Magasság: (c) MS: (d) SL: (e) Súly:	
	200 mm 150 mm 115 mm - - 10,00 kg	
<b>2-220171</b>	<b>Univerzális derékszög hidromechanikai szorítás - polírozott</b>	<b>614,00 €</b>
	végtelen állítás 0-225° között, a 14-es imbuszkulcs (280854) nem tartozék	
	Hosszúság: (a) Szélesség: (b) Magasság: (c) MS: (d) SL: (e) Súly:	
	- - - - 475 mm 23,00 kg	
<b>2-220164.N</b>	<b>Végállító és szorító derékszög 500 G Forgó szögbeállító bal - nitridált</b>	<b>210,00 €</b>
	végállító balos, asztal kiterjesztésként használható, anyag: GGG40, rendelés párban ajánlott	
	Hosszúság: (a) Szélesség: (b) Magasság: (c) MS: (d) SL: (e) Súly:	
	276 mm 95 mm 500 mm 20 mm - 11,60 kg	
<b>2-220165.N</b>	<b>Végállító és szorító derékszög 500 G Forgó szögbeállító jobb - nitridált</b>	<b>210,00 €</b>
	végállító jobbos, asztal kiterjesztésként használható, anyag: GGG40, rendelés párban ajánlott	
	Hosszúság: (a) Szélesség: (b) Magasság: (c) MS: (d) SL: (e) Súly:	
	276 mm 95 mm 500 mm 20 mm - 11,60 kg	

MS=Anyag vastagság; SL=Oldalhossz;

<b>U-alakú derékszög 200/150 - Plazma-nitridált</b>						
diagonális ráccsal, asztalok csatlakoztatásához (220560.N csatlakozócsavarral), mint asztallap és függőleges felépítmény, 500 mm-től rögzítő furatokkal az asztallábakhoz, 1000 mm hosszúságtól asztalláb alátámasztás szükséges						
	Hosszúság: (a)	Szélesség: (b)	Magasság: (c)	MS: (d)	Súly:	
<b>2-220350.P</b>	<b>200 mm</b>	200 mm	150 mm	18 mm	19,00 kg	<b>391,00 €</b>
<b>2-220360.P</b>	<b>500 mm</b>	200 mm	150 mm	18 mm	43,00 kg	<b>520,00 €</b>
<b>2-220370.P</b>	<b>1.000 mm</b>	200 mm	150 mm	18 mm	75,00 kg	<b>851,00 €</b>
<b>2-220380.P</b>	<b>1.500 mm</b>	200 mm	150 mm	18 mm	107,00 kg	<b>1.145,00 €</b>
<b>2-220390.P</b>	<b>2.000 mm</b>	200 mm	150 mm	18 mm	141,00 kg	<b>1.470,00 €</b>

MS=Anyag vastagság;



2-220134.N

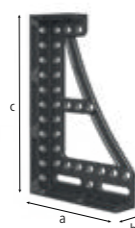

2-220136.N



2-220144.N

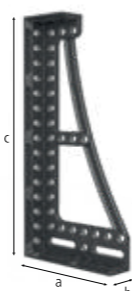

2-220146.N

<b>2-220134.N</b>	<b>Végállító és szorító derékszög 600 GK bal - nitridált</b>	<b>301,00 €</b>
	végállító balos, asztal kiterjesztésként használható, nehéz alkatrészekhez, anyag: GGG40, rendelés párban ajánlott	
	Hosszúság: (a) Szélesség: (b) Magasság: (c) MS: (d) Súly:	
	373 mm 95 mm 600 mm 20 mm 21,80 kg	
<b>2-220136.N</b>	<b>Végállító és szorító derékszög 600 GK jobb - nitridált</b>	<b>301,00 €</b>
	végállító jobbos, asztal kiterjesztésként használható, nehéz alkatrészekhez, anyag: GGG40, rendelés párban ajánlott	
	Hosszúság: (a) Szélesség: (b) Magasság: (c) MS: (d) Súly:	
	373 mm 95 mm 600 mm 20 mm 21,80 kg	
<b>2-220144.N</b>	<b>Végállító és szorító derékszög 800 GK bal - nitridált</b>	<b>429,00 €</b>
	végállító balos, asztal kiterjesztésként használható, nehéz alkatrészekhez, anyag: GGG40, rendelés párban ajánlott	
	Hosszúság: (a) Szélesség: (b) Magasság: (c) MS: (d) Súly:	
	373 mm 95 mm 800 mm 20 mm 25,80 kg	
<b>2-220146.N</b>	<b>Végállító és szorító derékszög 800 GK jobb - nitridált</b>	<b>429,00 €</b>
	végállító jobbos, asztal kiterjesztésként használható, nehéz alkatrészekhez, anyag: GGG40, rendelés párban ajánlott	
	Hosszúság: (a) Szélesség: (b) Magasság: (c) MS: (d) Súly:	
	373 mm 95 mm 800 mm 20 mm 25,80 kg	

MS=Anyag vastagság;



Részletes információk a termékekről a következő címen:  
www.siegmund.com/F-square22

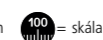
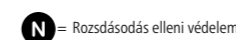
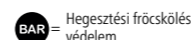
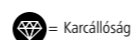

• = Termék raktáron van

○ = Termék rendelés után kerül legyártásra

Magyarázat 3 oldalon

» A könnyű és olcsó nagy alkatrészek! A nagy alkatrészeket daru vagy targonca nélkül mozgassa.

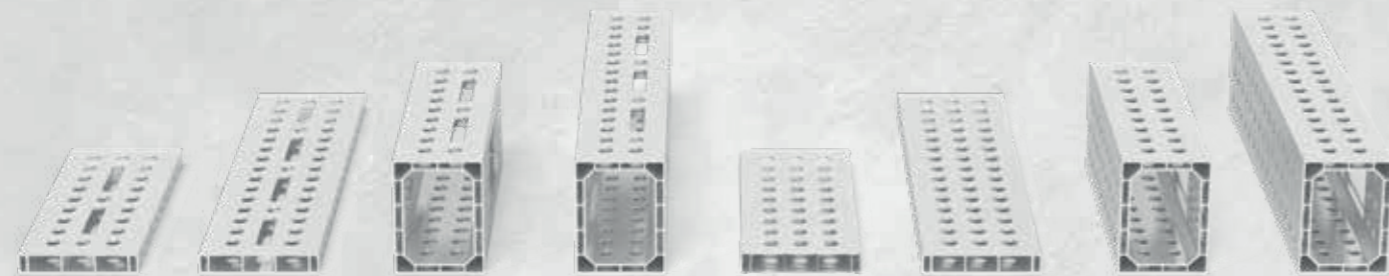

**Könnyű szorítószerszámok**

Az alumínium használata könnyű és erős szorítófelületet eredményez, amely 75 – 90% -kal könnyebb, mint a hasonló szorítószerszámok. A könnyű súlynak köszönhetően a nagy alumínium profilokat kézzel is elhelyezheti és rögzítheti.

**Megfelelő kiegészítők**

Az alumínium profilok befogásához ajánljuk rés nélküli szorítócsavarjainkat, amelyek sima felületüknek köszönhetően könnyebbé teszik a rendszerfuratok használatát. Ha alumíniumprofilokra szorítókat használunk, a kisebb anyagvastagság kompenzálására adaptereket ajánlunk. Az alumínium profilok elülső rögzítéséhez asztali csatlakozó adapterünket ajánljuk.

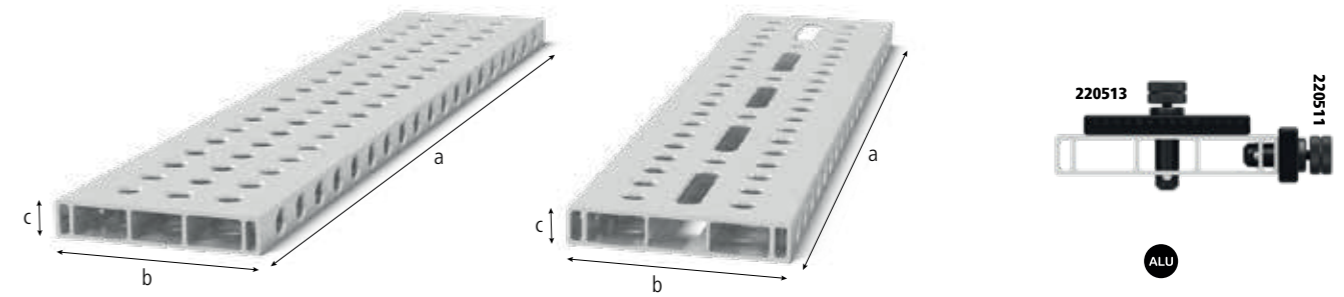

**Alumínium profil tartó 200x36 mm**

Stabil megállás a nagy méretek miatt. Teljes rácsos változat sok befogási lehetőséggel. Hosszúak lyukú változat: Változatos szorítás is lehetséges szögben. Tripla hornyú rögzítőcsavar szükséges, asztalhosszabbításként vagy függőleges rögzítőfelületként, 1000 mm hosszúságtól asztalláb alátámasztás szükséges (Szűkítő gyűrű 000542 szükséges), fontolja meg a cikk további használati útmutatásait az interneten!

	Stílus:	Hosszúság: (a)	Szélesség: (b)	Magasság: (c)	Súly:	
4-AR22014050.V	50 mm-es rács	500 mm	200 mm	36 mm	2,57 kg	47,00 € •
4-AR22014050.VL	50 mm-es rács ovális furat	500 mm	200 mm	36 mm	2,53 kg	53,00 € •
4-AR22014080.V	50 mm-es rács	800 mm	200 mm	36 mm	4,09 kg	70,00 € •
4-AR22014080.VL	50 mm-es rács ovális furat	800 mm	200 mm	36 mm	4,00 kg	81,00 € •
4-AR22014100.V	50 mm-es rács	1.000 mm	200 mm	36 mm	5,30 kg	84,00 € •
4-AR22014100.VL	50 mm-es rács ovális furat	1.000 mm	200 mm	36 mm	4,99 kg	95,00 € •
4-AR22014120.V	50 mm-es rács	1.200 mm	200 mm	36 mm	6,11 kg	101,00 € •
4-AR22014120.VL	50 mm-es rács ovális furat	1.200 mm	200 mm	36 mm	5,97 kg	117,00 € •
4-AR22014150.V	50 mm-es rács	1.500 mm	200 mm	36 mm	7,62 kg	134,00 € •
4-AR22014150.VL	50 mm-es rács ovális furat	1.500 mm	200 mm	36 mm	7,47 kg	152,00 € •
4-AR22014200.V	50 mm-es rács	2.000 mm	200 mm	36 mm	10,14 kg	167,00 € •
4-AR22014200.VL	50 mm-es rács ovális furat	2.000 mm	200 mm	36 mm	9,93 kg	190,00 € •

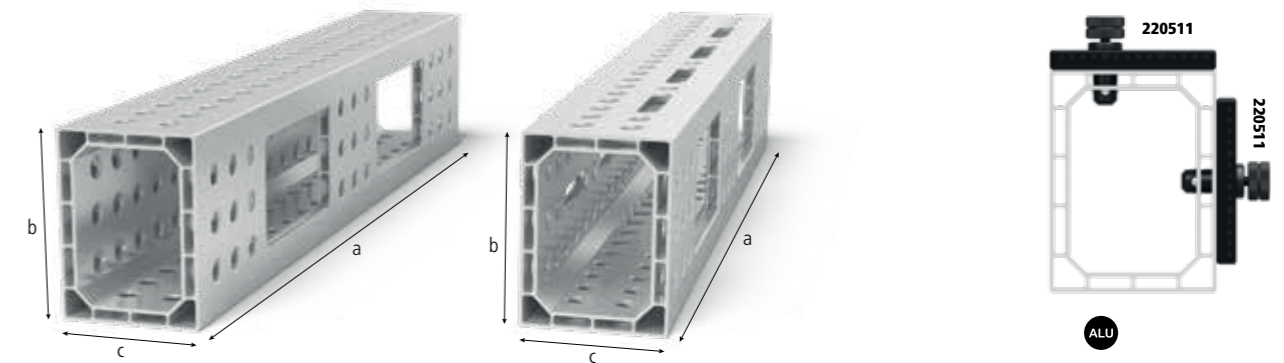

**Alumínium U-alakú derékszög 200x150 mm**

Legfeljebb 4 oldalra rögzíthető. Kérésre szorítócsavar dupla hornyú nélkül, asztalhosszabbításként vagy függőleges rögzítőfelületként, 1000 mm hosszúságtól asztalláb alátámasztás szükséges (Szűkítő gyűrű 000542 szükséges), fontolja meg a cikk további használati útmutatásait az interneten! Sík tolerancia < 0,9 mm / 1000 mm

	Stílus:	Hosszúság: (a)	Szélesség: (b)	Magasság: (c)	Súly:	
4-AR22024050.V	50 mm-es rács	500 mm	200 mm	150 mm	5,70 kg	118,00 € •
4-AR22024050.VL	50 mm-es rács ovális furat	500 mm	200 mm	150 mm	5,53 kg	121,00 € •
4-AR22024080.V	50 mm-es rács	800 mm	200 mm	150 mm	8,90 kg	184,00 € •
4-AR22024080.VL	50 mm-es rács ovális furat	800 mm	200 mm	150 mm	8,53 kg	190,00 € •
4-AR22024100.V	50 mm-es rács	1.000 mm	200 mm	150 mm	11,30 kg	229,00 € •
4-AR22024100.VL	50 mm-es rács ovális furat	1.000 mm	200 mm	150 mm	10,89 kg	237,00 € •
4-AR22024120.V	50 mm-es rács	1.200 mm	200 mm	150 mm	13,50 kg	272,00 € •
4-AR22024120.VL	50 mm-es rács ovális furat	1.200 mm	200 mm	150 mm	13,01 kg	281,00 € •
4-AR22024150.V	50 mm-es rács	1.500 mm	200 mm	150 mm	16,80 kg	340,00 € •
4-AR22024150.VL	50 mm-es rács ovális furat	1.500 mm	200 mm	150 mm	16,32 kg	352,00 € •
4-AR22024200.V	50 mm-es rács	2.000 mm	200 mm	150 mm	22,40 kg	450,00 € •
4-AR22024200.VL	50 mm-es rács ovális furat	2.000 mm	200 mm	150 mm	21,68 kg	465,00 € •



Részletes információk a termékekről a következő címen:  
www.siegmund.com/F-profile

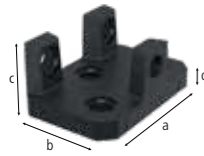

2-AP220399

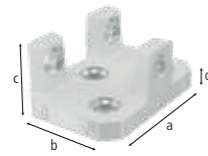

2-AP220399.AT

<b>2-AP220399</b>	<b>Adapter asztal csatlakoztatáshoz alumínium profilokhoz - nitridált</b>	77,00 € •		
	a profilok rögzítéséhez az előlő oldalán, szorítóval helyezzük be a profilba, rögzítéshez: 2x 220511, 3x AP220528 (a szállítást nem tartalmazza)			
Hosszúság: (a)	Szélesség: (b)	Magasság: (c)	MS: (d)	Súly:
163 mm	113 mm	70 mm	18 mm	3,03 kg
<b>2-AP220399.AT</b>	<b>Adapter asztal csatlakoztatáshoz alumínium profilokhoz - alumínium-titánium</b>	77,00 € •		
	a profilok rögzítéséhez az előlő oldalán, szorítóval helyezzük be a profilba, rögzítéshez: 2x 220511, 3x AP220528 (a szállítást nem tartalmazza)			
Hosszúság: (a)	Szélesség: (b)	Magasság: (c)	MS: (d)	Súly:
163 mm	113 mm	70 mm	18 mm	1,10 kg

MS=Anyag vastagság;



2-AP220605.N



2-AP220602.N

<b>2-AP220605.N</b>	<b>Csavaros szorító adapter basic - nitridált</b>	14,00 € •
	csavarbilincsek használata alumínium profilokban, Csavaros szorítóhoz: 220610.1, 220630.1, 220615	
Hosszúság: (a)	Ø:	Súly:
63 mm	35 mm	0,27 kg
<b>2-AP220602.N</b>	<b>Csavaros szorító adapter dupla - nitridált</b>	17,00 € •
	csavarbilincsek használata alumínium profilokban, Csavaros szorítóhoz: 220610.1, 220630.1, 220615	
Hosszúság: (a)	Ø:	Súly:
81 mm	35 mm	0,32 kg

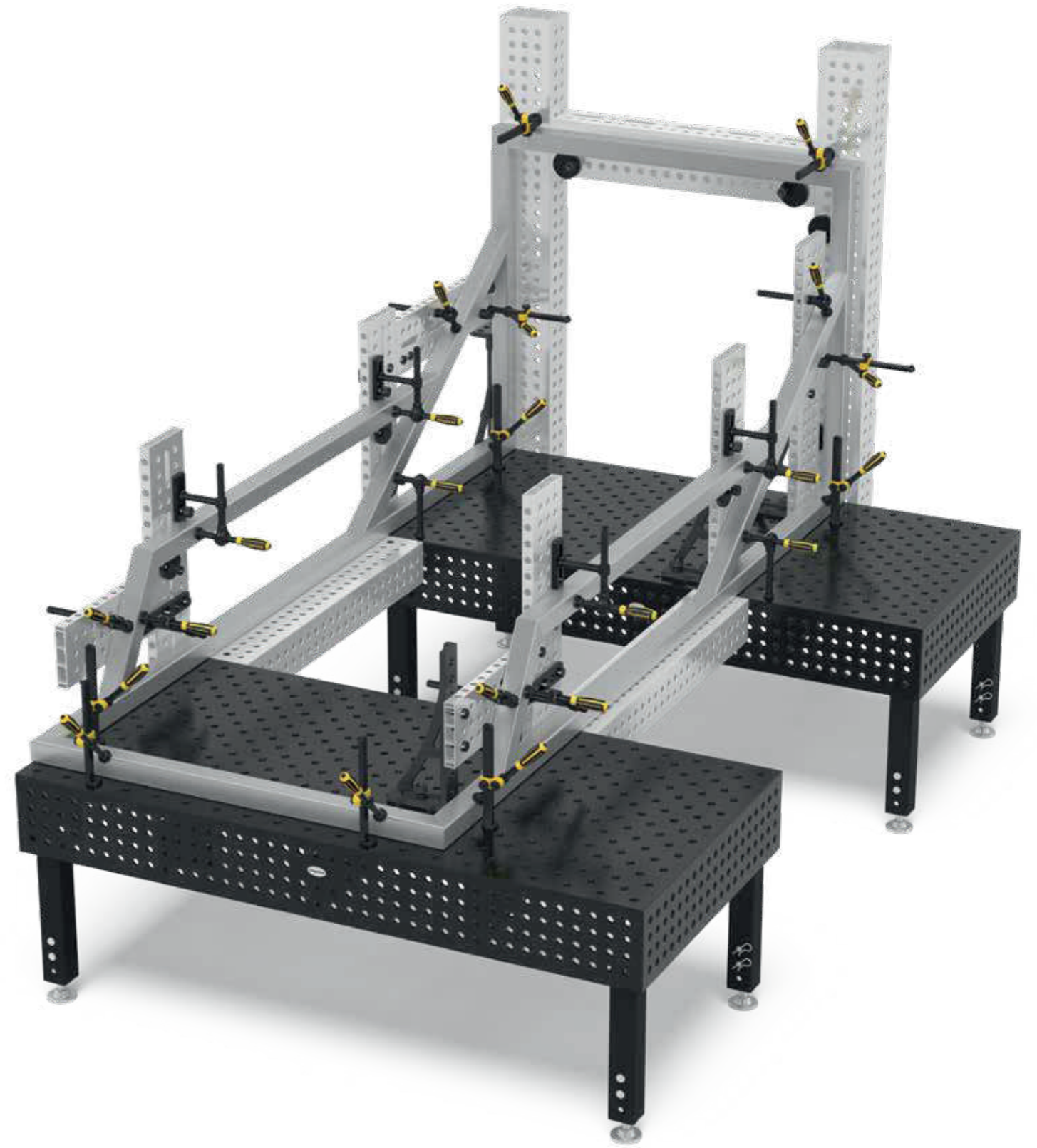

Részletes információk a termékekről a következő címen:  
[www.siegmond.com/F-profile](http://www.siegmond.com/F-profile)

= Karcállóság

= Hegesztési fröcskölés védelem

= Rozsdásodás elleni védelem

= Alumínium

= Titánium

• = Termék raktáron van

○ = Termék rendelés után kerül legyártásra

Magyarázat 3 oldalon

Különböző Siegmund szerszámok és hegesztőasztalok rögzítéséhez és csatlakoztatásához.



**Különböző méretek és stílusok**

Csavarjaink edzett, magasan ötvöztött acélból készülnek a maximális szilárdság érdekében. Válasszon a gyorsrögzítő csavarok, összekötő csavarok és még sok más közül. A mágneses szorítócsavarok alumíniumban kaphatók.

**Gyors és egyszerű kezelés**

A csavarok könnyen rögzíthetők és meglazíthatók kézzel vagy hatszögletű kulccsal. Nincs szükség további szerszámokra. A csavar bármikor könnyen tisztítható.

**Széleskörű alkalmazási terület**

Az O-gyűrűs rés nélküli csavarok ideálisak alumínium profilokhoz. A sima csavaros testnek köszönhetően nagyon könnyen beilleszthetők az alumínium profilokba, dőlés nélkül.

Online elérhető kiegészítők:  
www.siegmund.com/F-bolt22

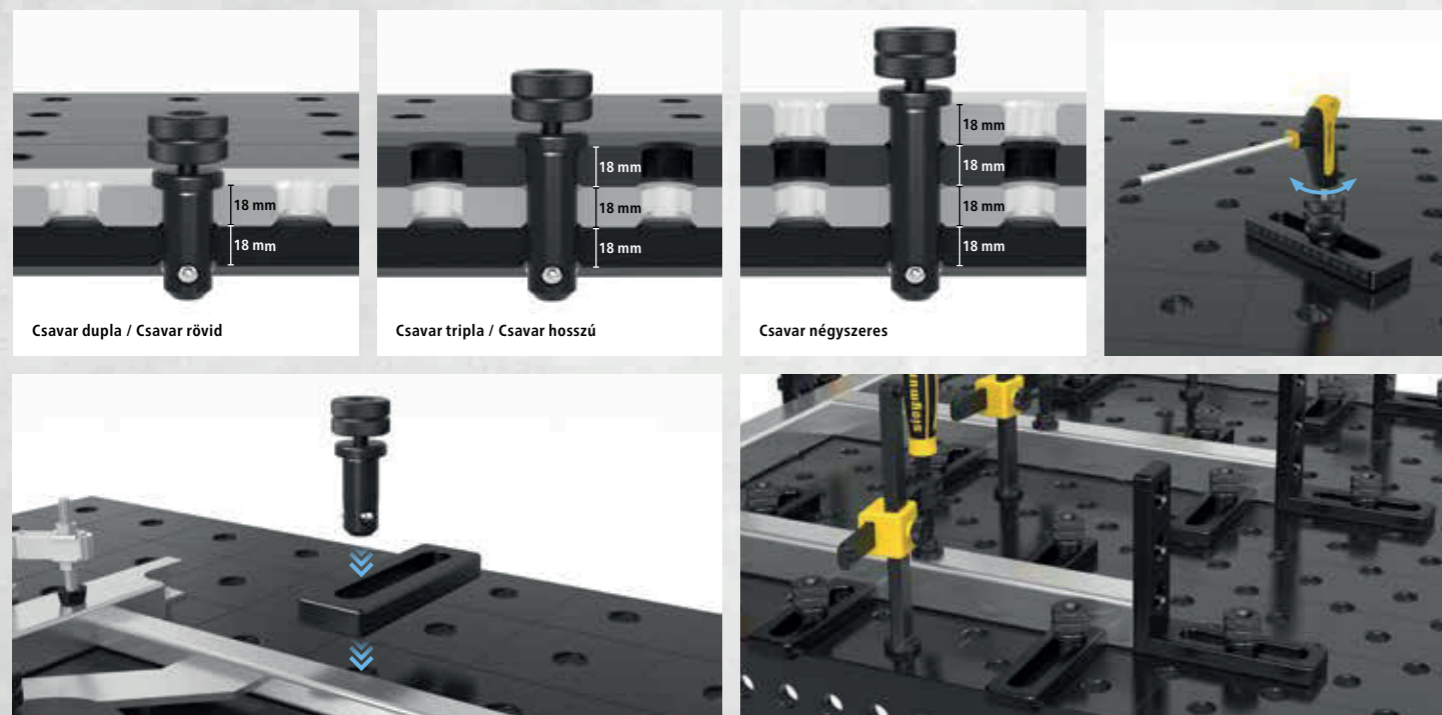

Csavar dupla / Csavar rövid

Csavar tripla / Csavar hosszú

Csavar négyzeres



Részletes információk a termékekről a következő címen:  
www.siegmund.com/F-bolt22

= Hatszög foglalat

= Külső hatszög



2-220590

2-220590.3

2-220590.4

<b>2-220590</b>	<b>Lemezes szorítócsavar dupla - polírozott</b>	<b>53,00 €</b>					
	2 alkatrész csatlakoztatásához, Befogási tartomány kb. 33-39 mm, ajánlott alumínium profilok rögzítéséhez, O-gyűrűs horony nélkül a sima felületét, NEM használható asztalok és U alakú derékszögek összekapcsolására						
Hosszúság: (a)	Ø:	SK:	AM:	AM1:	ZK:	ZK1:	Súly:
84 mm	22 mm	150,00 kN	25,00 Nm	15,00 Nm	10,00 kN	3,00 kN	0,33 kg
<b>2-220590.3</b>	<b>Lemezes szorítócsavar tripla - polírozott</b>	<b>58,00 €</b>					
	3 alkatrész csatlakoztatásához, Befogási tartomány kb. 51-57 mm, ajánlott alumínium profilok rögzítéséhez, O-gyűrűs horony nélkül a sima felületét, NEM használható asztalok és U alakú derékszögek összekapcsolására						
Hosszúság: (a)	Ø:	SK:	AM:	AM1:	ZK:	ZK1:	Súly:
102 mm	22 mm	150,00 kN	25,00 Nm	15,00 Nm	10,00 kN	3,00 kN	0,38 kg
<b>2-220590.4</b>	<b>Lemezes szorítócsavar négyzeres - polírozott</b>	<b>64,00 €</b>					
	4 alkatrész csatlakoztatásához, Befogási tartomány kb. 69-75 mm, ajánlott alumínium profilok rögzítéséhez, O-gyűrűs horony nélkül a sima felületét, NEM használható asztalok és U alakú derékszögek összekapcsolására						
Hosszúság: (a)	Ø:	SK:	AM:	AM1:	ZK:	ZK1:	Súly:
120 mm	22 mm	150,00 kN	25,00 Nm	15,00 Nm	10,00 kN	3,00 kN	0,43 kg

SK=Nyírószilárdság; AM=Meghúzási Nyomaték Acél; AM1=Meghúzási Nyomaték Alumínium; ZK=Feszítőerő Acél; ZK1=Feszítőerő Alumínium; A befogási nyomaték az anyagtól függ.



2-220595

2-220595.3

2-220595.4

<b>2-220595</b>	<b>Lemezes szorító süllyesztett rögzítőcsavar dupla - polírozott</b>	<b>43,00 €</b>					
	2 alkatrész csatlakoztatásához, alkatrészek süllyesztett kapcsolata, Befogási tartomány kb. 33-39 mm, NEM használható asztalok és U alakú derékszögek összekapcsolására, nem alkalmas ovális furathoz						
Hosszúság: (a)	Ø:	SK:	AM:	AM1:	ZK:	ZK1:	Súly:
49 mm	22 mm	130,00 kN	25,00 Nm	15,00 Nm	6,00 kN	3,00 kN	0,12 kg
<b>2-220595.3</b>	<b>Lemezes szorító süllyesztett rögzítőcsavar tripla - polírozott</b>	<b>48,00 €</b>					
	3 alkatrész csatlakoztatásához, alkatrészek süllyesztett kapcsolata, Befogási tartomány kb. 51-57 mm, NEM használható asztalok és U alakú derékszögek összekapcsolására, nem alkalmas ovális furathoz						
Hosszúság: (a)	Ø:	SK:	AM:	AM1:	ZK:	ZK1:	Súly:
67 mm	22 mm	130,00 kN	25,00 Nm	15,00 Nm	6,00 kN	3,00 kN	0,18 kg
<b>2-220595.4</b>	<b>Lemezes szorító süllyesztett rögzítőcsavar négyzeres - polírozott</b>	<b>53,00 €</b>					
	4 alkatrész csatlakoztatásához, alkatrészek süllyesztett kapcsolata, Befogási tartomány kb. 69-75 mm, NEM használható asztalok és U alakú derékszögek összekapcsolására, nem alkalmas ovális furathoz						
Hosszúság: (a)	Ø:	SK:	AM:	AM1:	ZK:	ZK1:	Súly:
85 mm	22 mm	130,00 kN	25,00 Nm	15,00 Nm	6,00 kN	3,00 kN	0,23 kg

SK=Nyírószilárdság; AM=Meghúzási Nyomaték Acél; AM1=Meghúzási Nyomaték Alumínium; ZK=Feszítőerő Acél; ZK1=Feszítőerő Alumínium; A befogási nyomaték az anyagtól függ.





2-220511 2-220513 2-220515

<b>2-220511</b>	<b>Gyorsrögzítő csavar rés nélkül dupla - polírozott</b>	<b>44,00 €</b>
2 alkatrész csatlakoztatásához, ajánlott alumínium profilok rögzítéséhez, O-gyűrűs horony nélkül a sima felületért, NEM használható asztalok és U alakú derékszögek összekapcsolására		
Hosszúság: (a)	Ø:	SK:
83 mm	22 mm	130,00 kN
AM:	AM1:	ZK:
15,00 Nm	6,00 Nm	15,00 kN
Súly:	0,27 kg	
<b>2-220513</b>	<b>Gyorsrögzítő csavar rés nélkül tripla - polírozott</b>	<b>56,00 €</b>
3 alkatrész csatlakoztatásához, ajánlott alumínium profilok rögzítéséhez, O-gyűrűs horony nélkül a sima felületért, NEM használható asztalok és U alakú derékszögek összekapcsolására		
Hosszúság: (a)	Ø:	SK:
101 mm	22 mm	130,00 kN
AM:	AM1:	ZK:
15,00 Nm	6,00 Nm	15,00 kN
Súly:	0,32 kg	
<b>2-220515</b>	<b>Gyorsrögzítő csavar rés nélkül négyszeres - polírozott</b>	<b>67,00 €</b>
4 alkatrész csatlakoztatásához, ajánlott alumínium profilok rögzítéséhez, O-gyűrűs horony nélkül a sima felületért, NEM használható asztalok és U alakú derékszögek összekapcsolására		
Hosszúság: (a)	Ø:	SK:
119 mm	22 mm	130,00 kN
AM:	AM1:	ZK:
15,00 Nm	6,00 Nm	15,00 kN
Súly:	0,37 kg	

SK=Nyírószilárdság; AM=Meghúzási Nyomaték Acél; AM1=Meghúzási Nyomaték Alumínium; ZK=Feszítőerő; A befogási nyomaték az anyagtól függ.



2-220583 2-220584 2-220585

<b>2-220583</b>	<b>Csatlakozó csavar a gallérral dupla - polírozott</b>	<b>23,00 €</b>
2 alkatrész csatlakoztatásához, asztalok, U-derékszögek és alumínium profilok összekapcsolásához, ovális furatokhoz használható, rögzített hosszútávú kapcsolat		
Hosszúság: (a)	Ø:	SK:
55 mm	22 mm	130,00 kN
AM:	AM1:	ZK:
20,00 Nm	20,00 Nm	15,00 kN
Súly:	0,20 kg	
<b>2-220584</b>	<b>Csatlakozó csavar a gallérral tripla - polírozott</b>	<b>29,00 €</b>
3 alkatrész csatlakoztatásához, asztalok, U-derékszögek és alumínium profilok összekapcsolásához, ovális furatokhoz használható, rögzített hosszútávú kapcsolat		
Hosszúság: (a)	Ø:	SK:
73 mm	22 mm	130,00 kN
AM:	AM1:	ZK:
20,00 Nm	20,00 Nm	15,00 kN
Súly:	0,27 kg	
<b>2-220585</b>	<b>Csatlakozó csavar a gallérral négyszeres - polírozott</b>	<b>35,00 €</b>
4 alkatrész csatlakoztatásához, asztalok, U-derékszögek és alumínium profilok összekapcsolásához, ovális furatokhoz használható, rögzített hosszútávú kapcsolat		
Hosszúság: (a)	Ø:	SK:
91 mm	22 mm	130,00 kN
AM:	AM1:	ZK:
20,00 Nm	20,00 Nm	15,00 kN
Súly:	0,30 kg	

SK=Nyírószilárdság; AM=Meghúzási Nyomaték Acél; AM1=Meghúzási Nyomaték Alumínium; ZK=Feszítőerő; A befogási nyomaték az anyagtól függ.



2-AP220528 2-AP220529 2-AP220530

<b>2-AP220528</b>	<b>Sülyesztettfejú csavar rés nélkül dupla - polírozott</b>	<b>34,00 €</b>
2 alkatrész csatlakoztatásához, alkatrészek sülyesztett kapcsolata, csak alumínium profilok rögzítéséhez, az alumínium alkatrészeket csak kézzel szorosan húzza meg		
Hosszúság: (a)	Ø:	SK:
50 mm	22 mm	130,00 kN
AM1:	ZK:	Súly:
6,00 Nm	2,00 kN	0,13 kg
<b>2-AP220529</b>	<b>Sülyesztettfejú csavar rés nélkül tripla - polírozott</b>	<b>41,00 €</b>
3 alkatrész csatlakoztatásához, alkatrészek sülyesztett kapcsolata, csak alumínium profilok rögzítéséhez, az alumínium alkatrészeket csak kézzel szorosan húzza meg		
Hosszúság: (a)	Ø:	SK:
68 mm	22 mm	130,00 kN
AM1:	ZK:	Súly:
6,00 Nm	2,00 kN	0,18 kg
<b>2-AP220530</b>	<b>Sülyesztettfejú csavar rés nélkül négyszeres - polírozott</b>	<b>47,00 €</b>
4 alkatrész csatlakoztatásához, alkatrészek sülyesztett kapcsolata, csak alumínium profilok rögzítéséhez, az alumínium alkatrészeket csak kézzel szorosan húzza meg		
Hosszúság: (a)	Ø:	SK:
86 mm	22 mm	130,00 kN
AM1:	ZK:	Súly:
6,00 Nm	2,00 kN	0,23 kg

SK=Nyírószilárdság; AM1=Meghúzási Nyomaték Alumínium; ZK=Feszítőerő Acél; A befogási nyomaték az anyagtól függ.



2-220524 2-220525 2-220571 2-220573

<b>2-220524</b>	<b>Gyors szorítócsavar rövid rés nélkül dupla - polírozott</b>	<b>41,00 €</b>
2 alkatrész csatlakoztatásához, minimális kiemelkedés, NEM használható asztalok és U alakú derékszögek összekapcsolására, alumínium profilokhoz alkalmas, ovális furatokhoz használható		
Hosszúság: (a)	Ø:	SK:
57 mm	22 mm	130,00 kN
AM:	AM1:	ZK:
15,00 Nm	6,00 Nm	15,00 kN
Súly:	0,16 kg	
<b>2-220525</b>	<b>Gyors szorítócsavar rövid rés nélkül tripla - polírozott</b>	<b>47,00 €</b>
3 alkatrész csatlakoztatásához, minimális kiemelkedés, NEM használható asztalok és U alakú derékszögek összekapcsolására, alumínium profilokhoz alkalmas, ovális furatokhoz használható		
Hosszúság: (a)	Ø:	SK:
75 mm	22 mm	130,00 kN
AM:	AM1:	ZK:
15,00 Nm	6,00 Nm	15,00 kN
Súly:	0,20 kg	
<b>2-220571</b>	<b>Állítható gyorsrögzítő csavar rés nélkül rövid - polírozott</b>	<b>51,00 €</b>
Befogó méret 18 – 36 mm, egyedi lézerrel vágott profilok befogása, alumínium profilokhoz alkalmas, az alumínium alkatrészeket csak kézzel szorosan húzza meg, NEM használható asztalok és U alakú derékszögek összekapcsolására		
Hosszúság: (a)	Ø:	SK:
95 mm	22 mm	130,00 kN
AM1:	ZK:	Súly:
6,00 Nm	15,00 kN	0,40 kg
<b>2-220573</b>	<b>Állítható gyorsrögzítő csavar rés nélkül hosszú - polírozott</b>	<b>61,00 €</b>
Befogó méret 36 – 54 mm, egyedi lézerrel vágott profilok befogása, alumínium profilokhoz alkalmas, az alumínium alkatrészeket csak kézzel szorosan húzza meg, NEM használható asztalok és U alakú derékszögek összekapcsolására		
Hosszúság: (a)	Ø:	SK:
113 mm	22 mm	130,00 kN
AM1:	ZK:	Súly:
6,00 Nm	15,00 kN	0,46 kg

SK=Nyírószilárdság; AM=Meghúzási Nyomaték Acél; AM1=Meghúzási Nyomaték Alumínium; ZK=Feszítőerő; A befogási nyomaték az anyagtól függ.



Részletes információk a termékekről a következő címen:  
www.siegmund.com/F-profile



2-220510

2-220532

2-220533

<b>2-220510</b>	<b>Gyorsrögzítő csavar rövid - polírozott</b>	<b>44,00 €</b>
2 alkatrész csatlakoztatásához, NEM használható asztalok és U alakú derékszögek összekapcsolására		
Hosszúság: (a)	Ø:	SK:
83 mm	22 mm	130,00 kN
		AM:
		AM1:
		ZK:
		Súly:
		15,00 kN
		0,27 kg
<b>2-220532</b>	<b>Univerzális csavar rövid - polírozott</b>	<b>48,00 €</b>
2 alkatrész csatlakoztatásához, Befogási tartomány 33-39 mm, NEM használható asztalok és U alakú derékszögek összekapcsolására		
Hosszúság: (a)	Ø:	SK:
93 mm	22 mm	150,00 kN
		AM:
		AM1:
		ZK:
		Súly:
		15,00 Nm
		6,00 Nm
		15,00 kN
		0,35 kg
<b>2-220533</b>	<b>Univerzális csavar hosszú - polírozott</b>	<b>54,00 €</b>
3 alkatrész csatlakoztatásához, Befogási tartomány 51-57 mm, NEM használható asztalok és U alakú derékszögek összekapcsolására		
Hosszúság: (a)	Ø:	SK:
111 mm	22 mm	130,00 kN
		AM:
		AM1:
		ZK:
		Súly:
		15,00 Nm
		6,00 Nm
		15,00 kN
		0,41 kg

SK=Nyírószilárdság; AM=Meghúzási Nyomaték Acél; AM1=Meghúzási Nyomaték Alumínium; ZK=Feszítőerő; A befogási nyomaték az anyagtól függ.

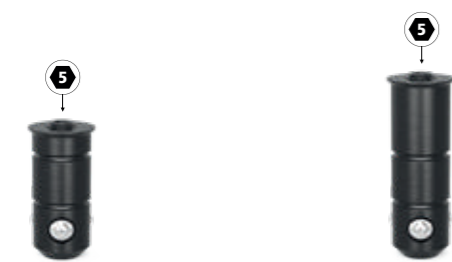

2-220528

2-220529

<b>2-220528</b>	<b>Süllyesztettfejű csavar rövid - polírozott</b>	<b>41,00 €</b>
2 alkatrész csatlakoztatásához, NEM használható asztalok és U alakú derékszögek összekapcsolására, alkatrészek süllyesztett kapcsolata, nem alkalmas alumínium profilokhoz, nem alkalmas ovális furathoz		
Hosszúság: (a)	Ø:	SK:
49 mm	22 mm	130,00 kN
		AM:
		AM1:
		ZK:
		Súly:
		15,00 Nm
		-
		6,00 kN
		0,12 kg
<b>2-220529</b>	<b>Süllyesztettfejű csavar hosszú - polírozott</b>	<b>47,00 €</b>
3 alkatrész csatlakoztatásához, NEM használható asztalok és U alakú derékszögek összekapcsolására, alkatrészek süllyesztett kapcsolata, nem alkalmas alumínium profilokhoz, nem alkalmas ovális furathoz		
Hosszúság: (a)	Ø:	SK:
67 mm	22 mm	130,00 kN
		AM:
		AM1:
		ZK:
		Súly:
		15,00 Nm
		-
		6,00 kN
		0,16 kg

SK=Nyírószilárdság; AM=Meghúzási Nyomaték Acél; AM1=Meghúzási Nyomaték Alumínium; ZK=Feszítőerő; A befogási nyomaték az anyagtól függ.



2-220540

2-220560.N

2-220561

2-220740

<b>2-220540</b>	<b>Pozícionáló csavar - polírozott</b>	<b>14,00 €</b>
költséghatékonyan helyettesíti a második rögzítőcsavart, NEM használható asztalok és U alakú derékszögek összekapcsolására		
Hosszúság: (a)	Ø:	SK:
56 mm	22 mm	-
		AM:
		ZK:
		Súly:
		0,21 kg
<b>2-220560.N</b>	<b>Süllyesztettfejű csavar rövid - nitridált</b>	<b>19,00 €</b>
2 alkatrész csatlakoztatásához, asztalok és U-alakú derékszögek összekapcsolásához, nem alkalmas alumínium profilokhoz, nem alkalmas ovális furathoz, rögzített hosszútávú kapcsolat		
Hosszúság: (a)	Ø:	SK:
36 mm	22 mm	120,00 kN
		AM:
		ZK:
		Súly:
		15,00 Nm
		6,00 kN
		0,06 kg
<b>2-220561</b>	<b>Süllyesztettfejű csavar hosszú - polírozott</b>	<b>25,00 €</b>
3 alkatrész csatlakoztatásához, asztalok és U-alakú derékszögek összekapcsolásához, nem alkalmas alumínium profilokhoz, nem alkalmas ovális furathoz, rögzített hosszútávú kapcsolat		
Hosszúság: (a)	Ø:	SK:
54 mm	22 mm	120,00 kN
		AM:
		ZK:
		Súly:
		15,00 Nm
		6,00 kN
		0,12 kg
<b>2-220740</b>	<b>Mágneses csavar 60 - Alumínium</b>	<b>22,00 €</b>
szárhossz 18 mm, szorítás szerszámok használata nélkül, nyomásérzékeny alkatrészekhez vagy olyan esetekben használható, amikor az ellentartás nem lehetséges		
Hosszúság: (a)	Ø:	SK:
60 mm	22 mm	-
		AM:
		ZK:
		Súly:
		-
		0,06 kg

SK=Nyírószilárdság; AM=Meghúzási Nyomaték Acél; ZK=Feszítőerő; A befogási nyomaték az anyagtól függ.

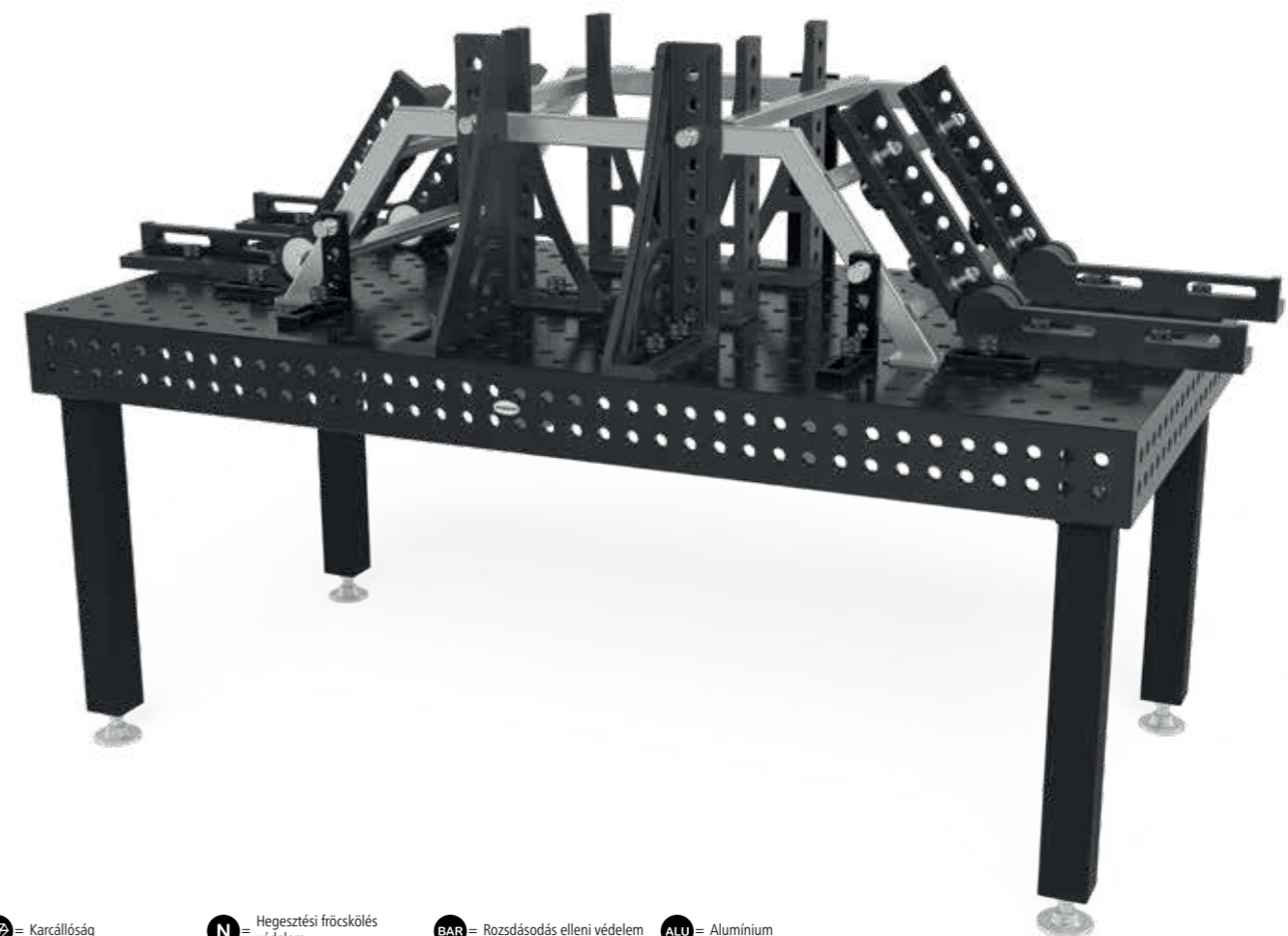

Karcállóság

Hegesztési fröcskölés védelem

Rozsdásodás elleni védelem

Alumínium

• = Termék raktáron van

○ = Termék rendelés után kerül legyártásra

Magyarázat 3 oldalon

www.siegmond.com

147

Részletes információk a termékekről a következő címen:  
www.siegmond.com/F-bolt22

Innovatív megoldások a munkadarabok szorítására és rögzítésére a Siegmund hegesztőasztalokon.



**Különböző méretek és stílusok**

Legyen szó klasszikus szorítókról vagy gyors befogó változatokról – Siegmund minden projekthez megfelelő rögzítő elemeket kínál. Válasszon a különböző méretek, típusok és fogantyúk közül.

**Gyors és egyszerű kezelés**

Néhány egyszerű lépéssel elhelyezheti a Siegmund szorítókat és a gyorsan cserélhető szorítókat az asztalok furataiban, és befoghatja a munkadarabokat.

**Prizmák és tartalékalkatrészek**

Különböző prizmákat és alkatrészeket kínálunk különböző szorítókhöz. Például poliamid prizmák rozsdamentes acél munkákhoz vagy hosszabb vízszintes / függőleges rudak nagyobb munkadarabok áthidalására.

Online elérhető kiegészítők:  
www.siegmund.com/F-clamp22

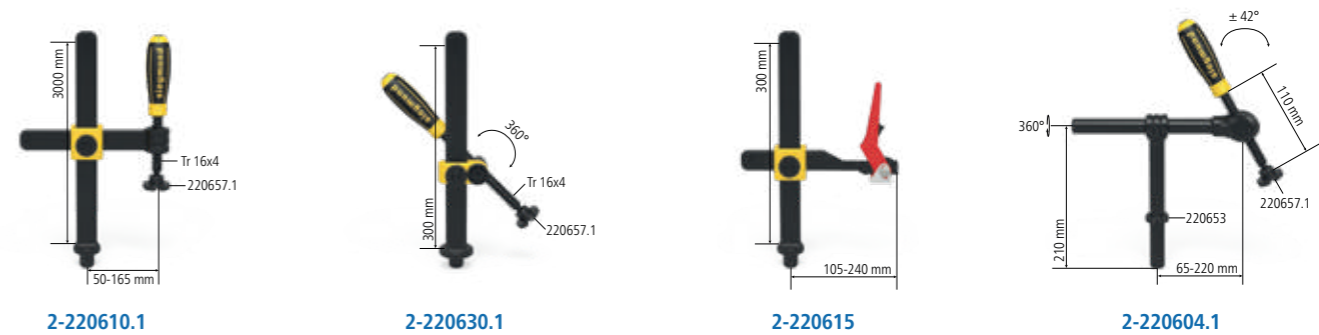
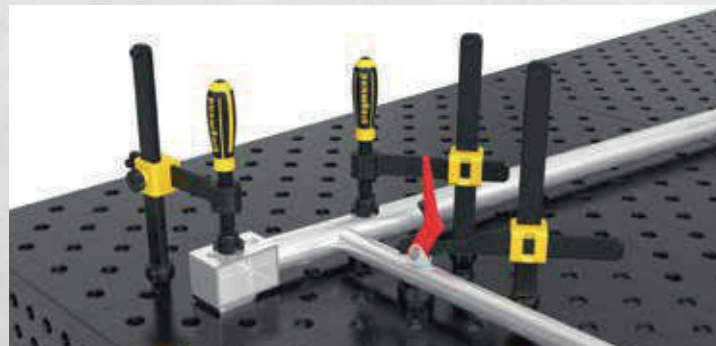

<b>2-220610.1</b>	<b>Professional Csavaros szorító - polírozott / nitridált</b>	<b>68,00 €</b>
	cserélhető prizma, Golyótartó orsó átmérője 10 mm, Függőleges rúd megerősített anyagból	
	maximális tartóerő Szélesség: (b) Magasság: (c) Súly:	
	3,5 kN 220 mm 300 mm 2,70 kg	
<b>2-220630.1</b>	<b>Professional Csavaros szorító 45°/90° - nitridált</b>	<b>64,00 €</b>
	cserélhető prizma, Golyótartó orsó átmérője 10 mm, fokozatmentesen forgatható 0° és 360° között, Függőleges rúd megerősített anyagból	
	maximális tartóerő Szélesség: (b) Magasság: (c) Súly:	
	3,5 kN - 300 mm 2,21 kg	
<b>2-220615</b>	<b>Professional gyorsfesztítés szorító - polírozott / nitridált</b>	<b>103,00 €</b>
	Függőleges rúd megerősített anyagból	
	maximális tartóerő Szélesség: (b) Magasság: (c) Súly:	
	3,5 kN 275 mm 300 mm 2,70 kg	
<b>2-220604.1</b>	<b>Csőbilincs univerzális - polírozott / nitridált</b>	<b>75,00 €</b>
	cserélhető prizma, Golyótartó orsó átmérője 10 mm, szorítás +/- 42° szögben, rögzítés beállító gyűrűvel	
	maximális tartóerő Szélesség: (b) Magasság: (c) Súly:	
	1,4 kN 265 mm 210 mm 1,91 kg	



<b>2-220618</b>	<b>Menetes persely - polírozott</b>	<b>8,00 €</b>
	220610.1-höz, trapézmenet 16 x 4 mm S22 rendszerű szorító orsóhoz, minden rendszer furatában használható	
	Magasság: (c) Ø: Súly:	
	22 mm 24 mm 0,03 kg	
<b>2-220650</b>	<b>Duo prizma Ø 40 - polírozott</b>	<b>18,00 €</b>
	10 mm-es golyós orsóhoz, kompatibilis a 22 mm-es furatokkal és bilincsekkel	
	Magasság: (c) Ø: Súly:	
	27 mm 40 mm 0,13 kg	
<b>2-220650.A</b>	<b>Duo prizma Ø 40 - Alumínium</b>	<b>20,00 €</b>
	10 mm-es golyós orsóhoz, kompatibilis a 22 mm-es furatokkal és bilincsekkel	
	Magasság: (c) Ø: Súly:	
	27 mm 40 mm 0,06 kg	
<b>2-220650.PA</b>	<b>Duo prizma Ø 40 - Poliamid</b>	<b>19,00 €</b>
	10 mm-es golyós orsóhoz, kompatibilis a 22 mm-es furatokkal és bilincsekkel, karcolásra érzékeny felületekhez	
	Magasság: (c) Ø: Súly:	
	27 mm 40 mm 0,02 kg	

ALU = Alumínium PA = Poliamid

● = Termék raktáron van

○ = Termék rendelés után kerül legyártásra



Részletes információk a termékekről a következő címen:  
www.siegmund.com/F-clamp22



2-220657.1



2-220658.E



2-220659.PA

<b>2-220657.1</b>	<b>Prizma csavaros szorítóhoz - polírozott</b>	<b>10,00 €</b> •
10 mm-es golyós orsóhoz, kompatibilis a 22 mm-es furatokkal és bilincsekkel		
Magasság: (c)	Ø:	Súly:
20 mm	40 mm	0,05 kg
<b>2-220658.E</b>	<b>Prizma csavaros szorítóhoz - Rozsdamentes acél</b>	<b>14,00 €</b> •
10 mm-es golyós orsóhoz, kompatibilis a 22 mm-es furatokkal és bilincsekkel, karcálló felületekhez (rozsdamegelőzése)		
Magasság: (c)	Ø:	Súly:
20 mm	40 mm	0,04 kg
<b>2-220659.PA</b>	<b>Prizma csavaros szorítóhoz - Poliamid</b>	<b>9,00 €</b> •
10 mm-es golyós orsóhoz, kompatibilis a 22 mm-es furatokkal és bilincsekkel, karcolásra érzékeny felületekhez		
Magasság: (c)	Ø:	Súly:
20 mm	40 mm	0,01 kg

PA



2-220706



2-220707

<b>2-220706</b>	<b>Gyorsszorító 100</b>	<b>70,00 €</b> •	
Szorítókar hossza: 100 mm, Szorítási tartomány: 0-100 mm, Szerelés a rendszerfuratokba			
Hosszúság: (a)	Szélesség: (b)	Magasság: (c)	Súly:
340 mm	30 mm	150 mm	1,20 kg
<b>2-220707</b>	<b>Gyorsszorító 160</b>	<b>70,00 €</b> •	
Szorítókar hossza: 160 mm, Szorítási tartomány: 0-140 mm, Szerelés a rendszerfuratokba			
Hosszúság: (a)	Szélesség: (b)	Magasság: (c)	Súly:
360 mm	30 mm	150 mm	1,20 kg

NEW

NEW



Részletes információk a termékekről a következő címen:  
[www.siegmund.com/F-clamp22](http://www.siegmund.com/F-clamp22)



PA = Poliamid

• = Termék raktáron van

○ = Termék rendelés után kerül legyártásra

Magyarázat 3 oldalon

Stabil felületek mindenféle csőhöz és alkatrészhez prizmákkal és támaszokkal Siegmundtól.



**Csőekkel való munkavégzés**

A prizmák stabil támasztófelületeket hoznak létre mindenféle cső számára. Mindegyik prizma egy becsavart gallérral van ellátva, amely lehetővé teszi a rendszer furataihoz való rögzítést. A gallért egyszerűen le lehet csavarni a szabad elhelyezés érdekében, a furatoktól függetlenül. Válasszon a különböző átmérők és támasztó szögbeállítók közül.

**Különböző anyagok**

Mindegyik prizma-nitridált (hegesztési fröccsenés ellen védett), alumínium (rozsdamentes acél feldolgozás) és poliamid (alumínium és rozsdamentes acél feldolgozás) változatban kapható.

**Hosszabbítás és egyensúly**

A tartóelemek a prizmák vagy más alkatrészek, például szorítókhöz, meghosszabbításaként vagy a magasságkülönbségek ellensúlyozására használhatók.

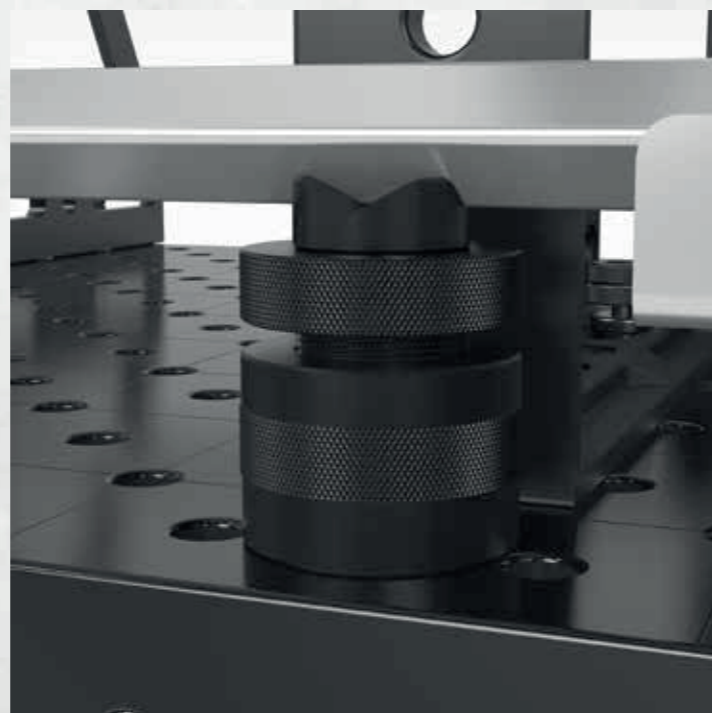
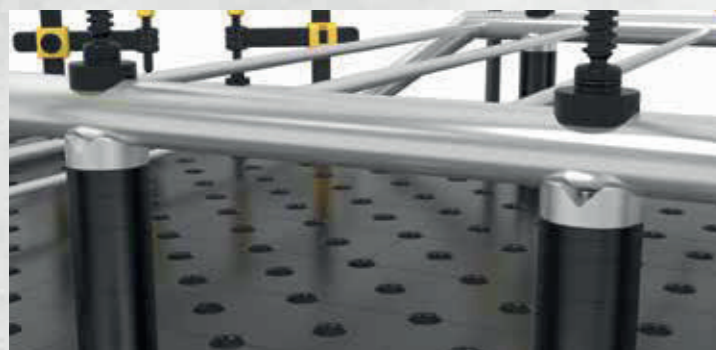

2-220648.1

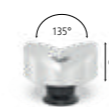

2-220648.1.A



2-220648.1.PA



2-220645.1



2-220645.1.A



2-220645.1.PA

<b>2-220648.1</b>	<b>Prizma Ø 50 135° menetes szárral - polírozott</b>	<b>31,00 €</b>
	a M10-es menet például prizma hosszabbítóhoz, cikkszám: 220649, Ø 80 mm-es csövekig	
	Magasság: (c) Ø: Súly:	
	20 mm 50 mm 0,26 kg	
<b>2-220648.1.A</b>	<b>Prizma Ø 50 135° menetes szárral - Alumínium</b>	<b>36,00 €</b>
●	a M10-es menet például prizma hosszabbítóhoz, cikkszám: 220649, Ø 80 mm-es csövekig	
	Magasság: (c) Ø: Súly:	
	20 mm 50 mm 0,16 kg	
<b>2-220648.1.PA</b>	<b>Prizma Ø 50 135° menetes szárral - Poliamid</b>	<b>40,00 €</b>
●	a M10-es menet például prizma hosszabbítóhoz, cikkszám: 220649, karcolásra érzékeny felületekhez, Ø 80 mm-es csövekig	
	Magasság: (c) Ø: Súly:	
	20 mm 50 mm 0,08 kg	
<b>2-220645.1</b>	<b>Variálható prizma Ø 50 90° / 120° menetes szárral - polírozott</b>	<b>42,00 €</b>
	a M10-es menet például prizma hosszabbítóhoz, cikkszám: 220649, kerek és szögletes csövekhez Ø 50 mm-ig	
	Magasság: (c) Ø: Súly:	
	20 mm 50 mm 0,30 kg	
<b>2-220645.1.A</b>	<b>Variálható prizma Ø 50 90° / 120° menetes szárral - Alumínium</b>	<b>42,00 €</b>
●	a M10-es menet például prizma hosszabbítóhoz, cikkszám: 220649, kerek és szögletes csövekhez Ø 50 mm-ig	
	Magasság: (c) Ø: Súly:	
	20 mm 50 mm 0,15 kg	
<b>2-220645.1.PA</b>	<b>Variálható prizma Ø 50 90° / 120° menetes szárral - Poliamid</b>	<b>42,00 €</b>
●	a M10-es menet például prizma hosszabbítóhoz, cikkszám: 220649, karcolásra érzékeny felületekhez, kerek és szögletes csövekhez Ø 50 mm-ig	
	Magasság: (c) Ø: Súly:	
	20 mm 50 mm 0,08 kg	



2-220651.1



2-220651.1.A



2-220651.1.PA

<b>2-220651.1</b>	<b>Prizma Ø 60 135° menetes szárral - polírozott</b>	<b>34,00 €</b>
	a M10-es menet például prizma hosszabbítóhoz, cikkszám: 220649, Ø 80 mm-es csövekig	
	Magasság: (c) Ø: Súly:	
	30 mm 60 mm 0,58 kg	
<b>2-220651.1.A</b>	<b>Prizma Ø 60 135° menetes szárral - Alumínium</b>	<b>40,00 €</b>
●	a M10-es menet például prizma hosszabbítóhoz, cikkszám: 220649, Ø 80 mm-es csövekig	
	Magasság: (c) Ø: Súly:	
	30 mm 60 mm 0,32 kg	
<b>2-220651.1.PA</b>	<b>Prizma Ø 60 135° menetes szárral - Poliamid</b>	<b>42,00 €</b>
●	a M10-es menet például prizma hosszabbítóhoz, cikkszám: 220649, karcolásra érzékeny felületekhez, Ø 80 mm-es csövekig	
	Magasság: (c) Ø: Súly:	
	30 mm 60 mm 0,13 kg	

● = Alumínium

● = Poliamid

● = Termék raktáron van

○ = Termék rendelés után kerül legyártásra



Részletes információk a termékekről a következő címen:  
[www.siegmund.com/F-prism22](http://www.siegmund.com/F-prism22)

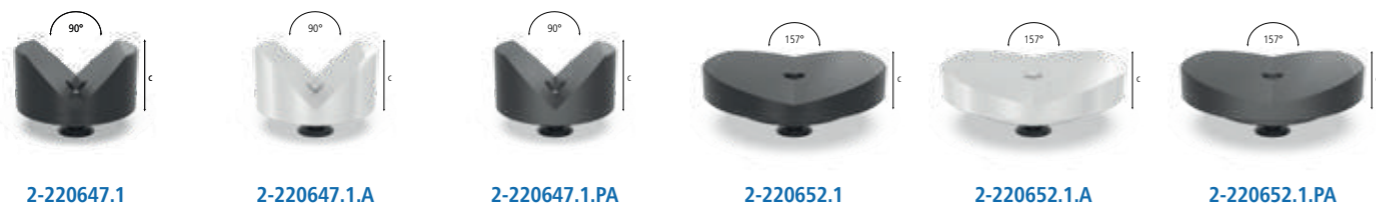

<b>2-220647.1</b>	<b>Prizma Ø 80 90° menetes szárral - polírozott</b>	<b>42,00 €</b>
a M10-es menet például prizma hosszabbítóhoz, cikkszám: 220649, kerek és szögletes csövekhez Ø 100 mm-ig		
Magasság: (c)	Ø:	Súly:
40 mm	80 mm	1,07 kg
<b>2-220647.1.A</b>	<b>Prizma Ø 80 90° menetes szárral - Alumínium</b>	<b>48,00 €</b>
a M10-es menet például prizma hosszabbítóhoz, cikkszám: 220649, kerek és szögletes csövekhez Ø 100 mm-ig		
Magasság: (c)	Ø:	Súly:
40 mm	80 mm	0,57 kg
<b>2-220647.1.PA</b>	<b>Prizma Ø 80 90° menetes szárral - Poliamid</b>	<b>51,00 €</b>
a M10-es menet például prizma hosszabbítóhoz, cikkszám: 220649, karcolásra érzékeny felületekhez, kerek és szögletes csövekhez Ø 100 mm-ig		
Magasság: (c)	Ø:	Súly:
40 mm	80 mm	0,20 kg
<b>2-220652.1</b>	<b>Prizma Ø 120 157° menetes szárral - polírozott</b>	<b>54,00 €</b>
a M10-es menet például prizma hosszabbítóhoz, cikkszám: 220649, Ø 400 mm-es csövekig		
Magasság: (c)	Ø:	Súly:
30 mm	120 mm	1,74 kg
<b>2-220652.1.A</b>	<b>Prizma Ø 120 157° menetes szárral - Alumínium</b>	<b>70,00 €</b>
a M10-es menet például prizma hosszabbítóhoz, cikkszám: 220649, Ø 400 mm-es csövekig		
Magasság: (c)	Ø:	Súly:
30 mm	120 mm	0,91 kg
<b>2-220652.1.PA</b>	<b>Prizma Ø 120 157° menetes szárral - Poliamid</b>	<b>76,00 €</b>
a M10-es menet például prizma hosszabbítóhoz, cikkszám: 220649, karcolásra érzékeny felületekhez, Ø 400 mm-es csövekig		
Magasság: (c)	Ø:	Súly:
30 mm	120 mm	0,30 kg



<b>2-220822</b>	<b>Csavartámaszték Ø 80 - polírozott</b>	<b>65,00 €</b>
finombeállítási magasság az 75-110 mm tartományban, kombinálható a 220821 támasztókészlettel és a prizma meghosszabbítással		
Magasság: (c)	Ø:	Súly:
75 - 110 mm	80 mm	2,44 kg
<b>2-220824</b>	<b>Magasságban állítható támasztó skálával - polírozott</b>	<b>51,00 €</b>
tartalmazza Készletcsavar, állítható magasság 20-105 mm között, menetes szár prizmákkal való csatlakozáshoz		
Magasság: (c)	Ø:	Súly:
134 mm	45 mm	0,52 kg



<b>2-220649</b>	<b>Prizma hosszabbító 25 - polírozott</b>	<b>10,00 €</b>
kompatibilis a prizmákkal, a 220821 támasztókészlettel és a 220822 csavartámaszsal		
Hosszúság: (a)	Ø:	Súly:
25 mm	22 mm	0,07 kg
<b>2-220649.1</b>	<b>Prizma hosszabbító 50 - polírozott</b>	<b>19,00 €</b>
kompatibilis a prizmákkal, a 220821 támasztókészlettel és a 220822 csavartámaszsal		
Hosszúság: (a)	Ø:	Súly:
50 mm	22 mm	0,14 kg
<b>2-220649.2</b>	<b>Prizma hosszabbító 100 - polírozott</b>	<b>23,00 €</b>
kompatibilis a prizmákkal, a 220821 támasztókészlettel és a 220822 csavartámaszsal		
Hosszúság: (a)	Ø:	Súly:
100 mm	22 mm	0,28 kg
<b>2-220649.3</b>	<b>Prizma hosszabbító 150 - polírozott</b>	<b>26,00 €</b>
kompatibilis a prizmákkal, a 220821 támasztókészlettel és a 220822 csavartámaszsal		
Hosszúság: (a)	Ø:	Súly:
150 mm	22 mm	0,42 kg



<b>2-220669</b>	<b>Prizma csavar gallér süllyesztett csavarral - polírozott</b>	<b>8,00 €</b>
prizma furatokba szereléséhez		
Hosszúság: (a)	Magasság: (c)	Ø:
12 mm	-	22 mm
		Súly:
		0,04 kg
<b>2-220821</b>	<b>Távtartó készlet 11-darabos készlet - polírozott</b>	<b>53,00 €</b>
1-100 mm magasságkülönbség kompenzálása, M10-es menettel		
Hosszúság: (a)	Magasság: (c)	Ø:
-	125 mm	50 mm
		Súly:
		2,01 kg
<b>2-220821.1</b>	<b>Támasztó torony - polírozott</b>	<b>26,00 €</b>
különböző támasztó felületek, M10-es menettel		
Hosszúság: (a)	Magasság: (c)	Ø:
-	125 mm	50 mm
		Súly:
		0,39 kg
<b>2-220821.2</b>	<b>Távtartó készlet</b>	<b>26,00 €</b>
gyűrűméretek: 1 / 2 / 3 / 4 / 5 / 10 / 20 / 40 / 50 mm, 1/10" 2,54 mm		
Hosszúság: (a)	Magasság: (c)	Ø:
-	-	50 mm
		Súly:
		1,62 kg



Részletes információk a termékekről a következő címen:  
www.siegmund.com/F-prism22

» Siegmund kiegészítők – gyakorlati megoldások amelyek megkönnyítik mindennapi munkáját.



**Praktikus kiegészítők**

Minden területen kínálunk megoldásokat – a legkisebbeknél is. Nem számít, hogy rugalmas pozicionálható égőtartót keres-e a hegesztőpisztolyához, vagy két munkaterületet szeretne létrehozni egy hegesztőasztalon. Gyakorlati kiegészítőink számos lehetőséget kínálnak.

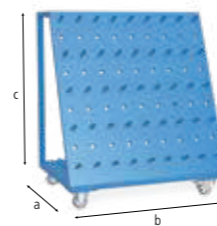
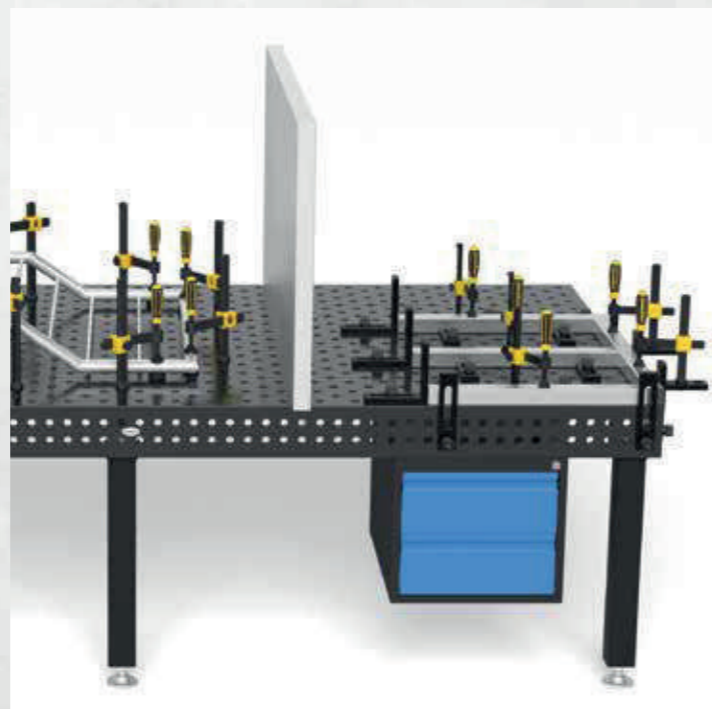
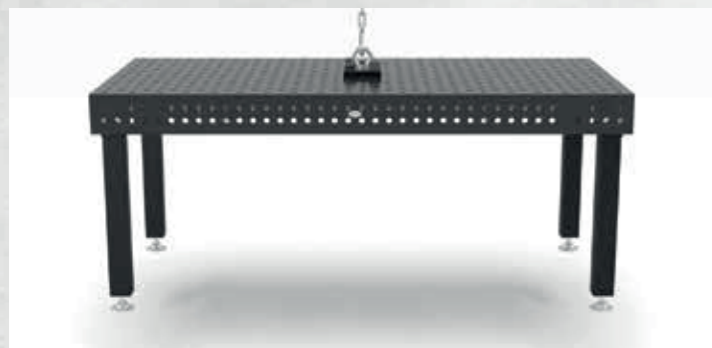

2-220910

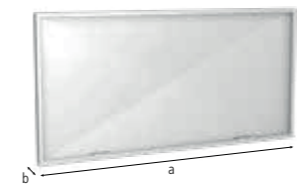

2-280980



2-220820



2-220820.10

<b>2-220910</b>	<b>Szerszámkocsi - homokszórt</b>	<b>793,00 €</b>
Max. összes súly 240 kg		
Hosszúság: (a)	Szélesség: (b)	Magasság: (c)
650 mm	900 mm	1.020 mm
Ø: -		
Súly: 50,00 kg		
<b>2-280980</b>	<b>Hegesztő védőfal</b>	<b>213,00 €</b>
felszerelés 2 csavarral (16: 000520, 22: 002822, 28: 280511), gyártással kapcsolatosan nem karcálló, egyedi színekben felár mellett rendelhető		
Hosszúság: (a)	Szélesség: (b)	Magasság: (c)
1.600 mm	50 mm	800 mm
Ø: -		
Súly: 23,00 kg		
<b>2-220820</b>	<b>Kefe Ø 24 védőkupakkal</b>	<b>20,00 €</b>
furatok tisztításához		
Hosszúság: (a)	Szélesség: (b)	Magasság: (c)
-	-	-
Ø: 24 mm		
Súly: 0,06 kg		
<b>2-220820.10</b>	<b>Kefe Ø 24 Furathoz / 10 darabos csomag</b>	<b>64,00 €</b>
furatok tisztításához		
Hosszúság: (a)	Szélesség: (b)	Magasság: (c)
-	-	-
Ø: 24 mm		
Súly: 0,06 kg		



2-220852



2-220920



2-000810

<b>2-220852</b>	<b>Hatszögkulcs Méretek 5</b>	<b>17,00 €</b>
sárga		
Magasság: (c)	Súly:	
-	0,09 kg	
<b>2-220920</b>	<b>Hegesztőpisztoly tartó - polírozott</b>	<b>26,00 €</b>
elhelyezhető a furatban		
Magasság: (c)	Súly:	
200 mm	0,36 kg	
<b>2-000810</b>	<b>Földelés Komfort</b>	<b>51,00 €</b>
garantálja a hegesztőasztal 100% -os érintkezését, Szerelés a rendszerfuratokba, Terhelési kapacitása 500 Amper, Kábel keresztmetszete 70-95 mm <sup>2</sup> .		
Magasság: (c)	Súly:	
-	0,66 kg	





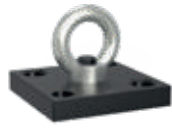



Részletes információk a termékekről a következő címen:  
www.siegmund.com/F-accessories22



2-000830.N



2-000835.N

<b>2-000830.N</b>	<b>Emelőfül rögzítőlemezzel - nitridált</b>	<b>62,00 €</b> •	
  	terhelhetősége 1800 kg (2x 280511-zel), terhelhetőség 1000 kg (2x 002822-zel), a hegesztőasztalok és a Siegmund nehéz alkatrészeinek biztonságos szállításához, fontolja meg a cikk további használati útmutatásait az interneten!		
Hosszúság: (a)	Szélesség: (b)	Magasság: (c)	Súly:
150 mm	150 mm	25 mm	4,70 kg
<b>2-000835.N</b>	<b>Emelőfül - nitridált</b>	<b>110,00 €</b> •	
  	terhelhetőség 2500 kg (2x 280511-zel), terhelhetőség 1000 kg (2x 002822-zel), terhelhetősége 700 kg (2x 160511-zel), a hegesztőasztalok és a Siegmund nehéz alkatrészeinek biztonságos szállításához, fontolja meg a cikk további használati útmutatásait az interneten!		
Hosszúság: (a)	Szélesség: (b)	Magasság: (c)	Súly:
200 mm	100 mm	165 mm	4,50 kg

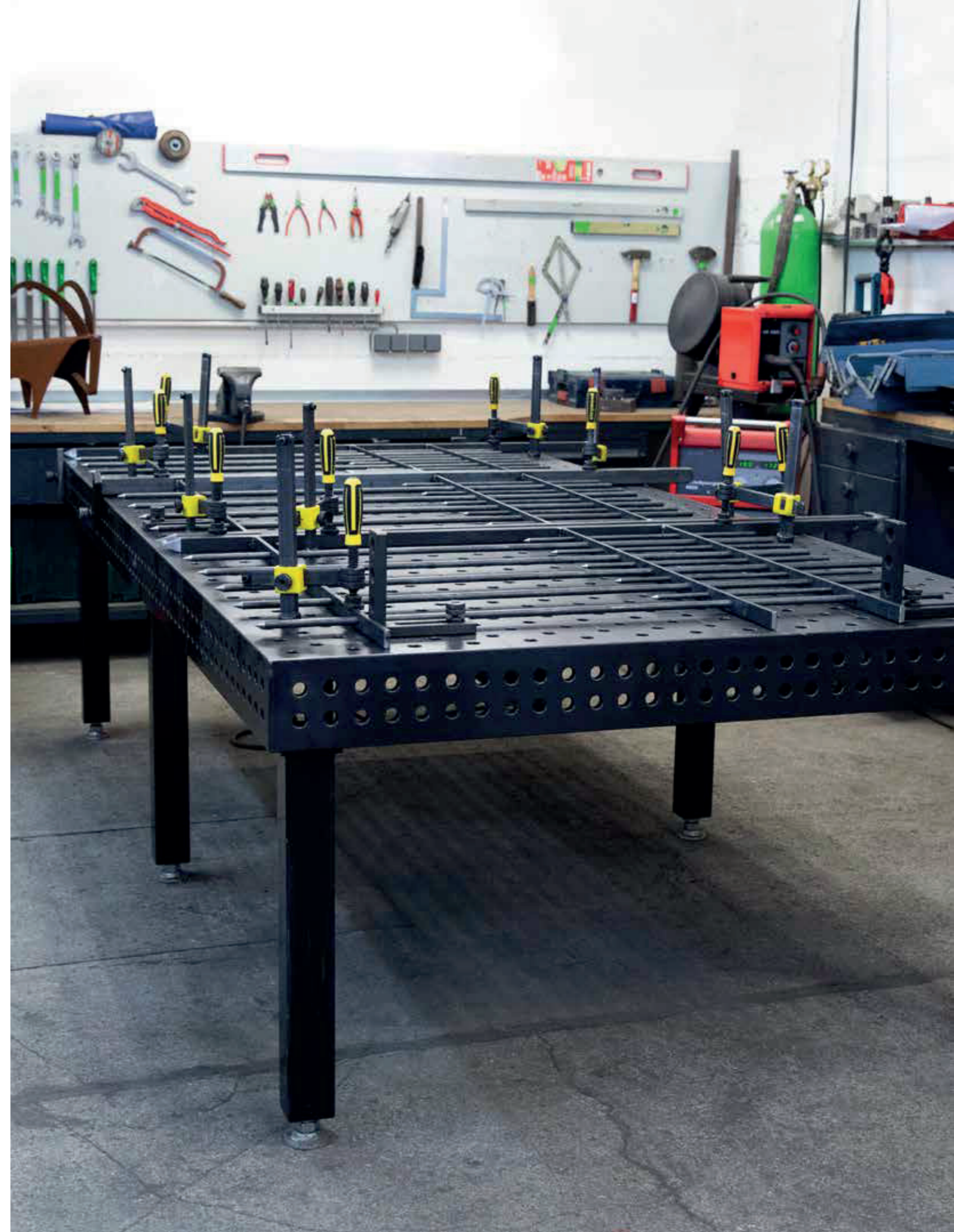

Részletes információk a termékekről a következő címen:  
[www.siegmund.com/F-accessories22](http://www.siegmund.com/F-accessories22)

 = Karcállóság

 = Hegesztési fröcskölés védelem

 = Rozsdásodás elleni védelem

• = Termék raktáron van

○ = Termék rendelés után kerül legyártásra



» Sokoldalú rögzítési lehetőségek a Siegmund végállítók könnyű kezelhetőségével.

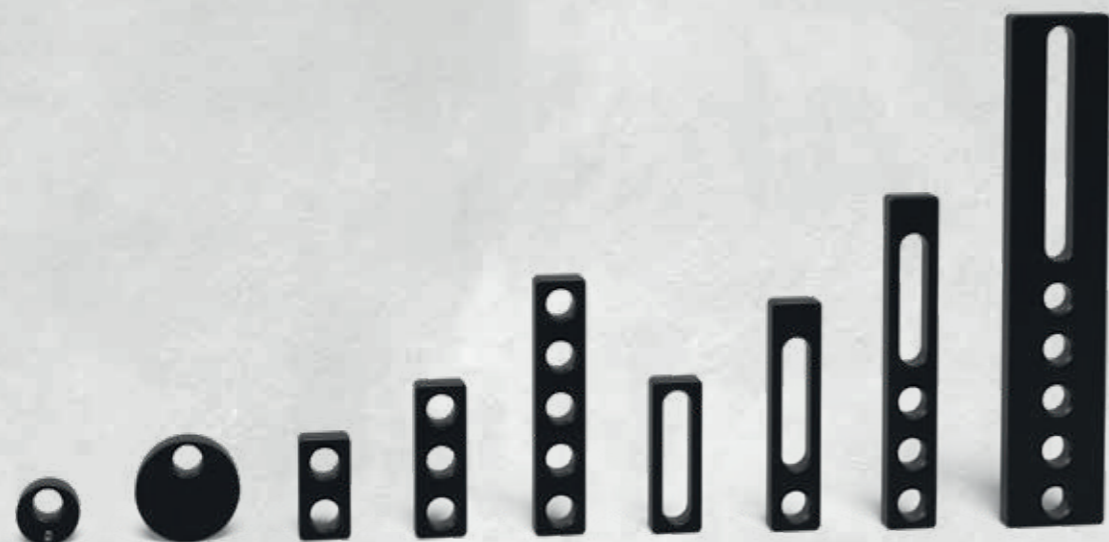

**Különböző méretek és stílusok**

Akár kevés a hely, akár a nagy alkatrészekkel dolgozik – válasszon a hosszúságok széles választéka közül. Szinte az összes eszközünk nitridált és kopásmentes, korrózióálló és tartós felületet kínál.

**Gyors és egyszerű kezelés**

A rendszerfuratok és a hosszúságú furatok kombinációja fix és változtatható rögzítési lehetőségeket kínál. Számos eszközünk rendelkezik a pontos pozicionáláshoz méretekkel. Gyorsan rögzíthető csavarjainkat hegesztőasztalokra, ütközőkre és négyzetekre történő rögzítéshez ajánljuk.

**Lekerekített sarkok és élek**

A sarkok és élek sugara jó élvédelmet nyújt a tartozékoknak. Ez csökkenti az alkatrészek vagy más Siegmund tartozékok károsodását az összeszerelés során, valamint csökkenti a sérülések kockázatát belső és külső szállítás során.

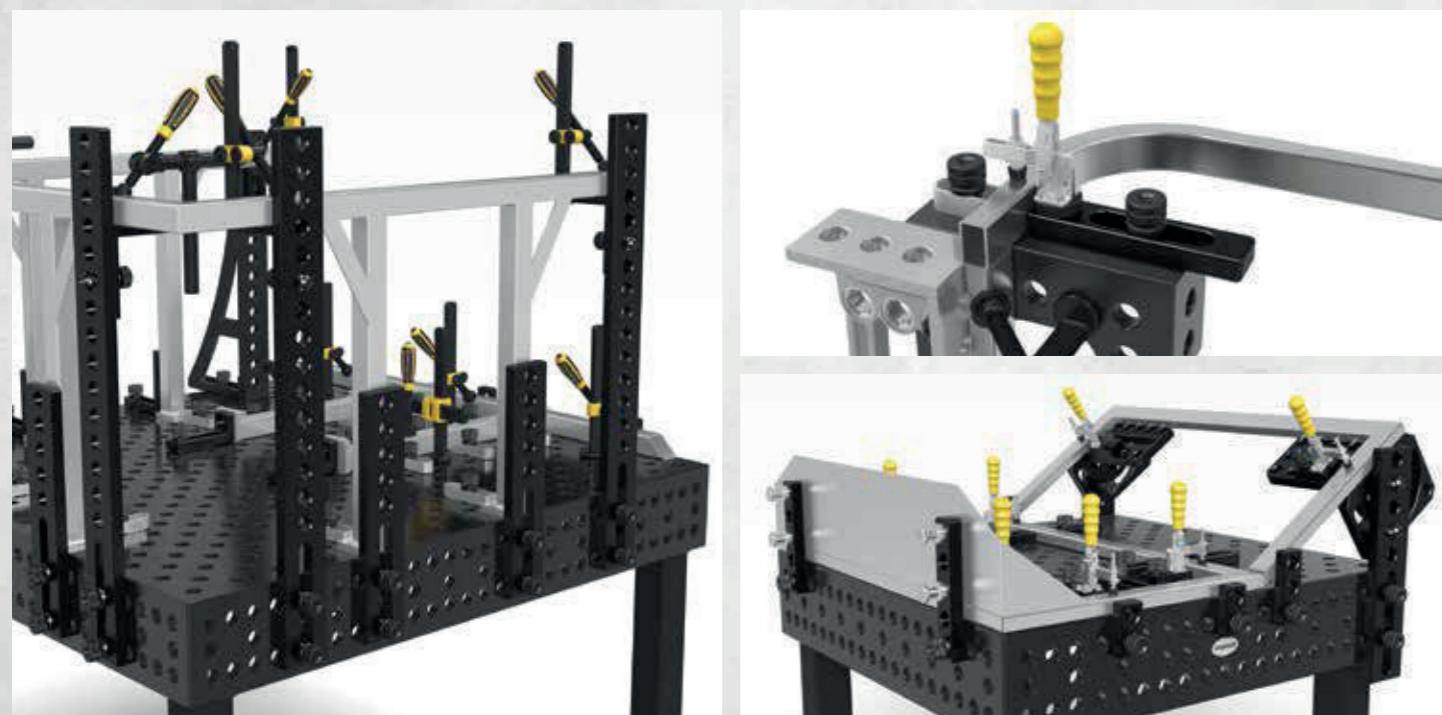

2-280401.N



2-280402.N



2-280403.N

<b>2-280401.N</b>	<b>Excentrikus végállító Ø 60 - nitridált</b>	23,00 € •
	alkalmazható olyan esetekben ahol helyhiány van, végtelen csavarás	
	Ø: 60 mm MS: (d) 25 mm Súly: 0,42 kg	
<b>2-280402.N</b>	<b>Excentrikus végállító Ø 60 M10-es menettel - nitridált</b>	28,00 € •
	földelés csatlakoztatásához, végtelen csavarás	
	Ø: 60 mm MS: (d) 25 mm Súly: 0,41 kg	
<b>2-280403.N</b>	<b>Excentrikus végállító Ø 100 - nitridált</b>	28,00 € •
	Támaszként is használható, végtelen csavarás	
	Ø: 100 mm MS: (d) 25 mm Súly: 1,40 kg	

MS=Anyag vastagság;



2-280416



2-280412



2-280410.N



2-280410.A

<b>2-280416</b>	<b>Flex végállító 25x140 Acél - galvanizált</b>	25,00 € •
	ovális furat, alkalmazható olyan esetekben ahol helyhiány van	
	Hosszúság: (a) 140 mm Szélesség: (b) 40 mm MS: (d) 25 mm WS: 6 mm VB: 100 mm Súly: 0,37 kg	
<b>2-280412</b>	<b>Flex végállító 25x156 - Alumínium</b>	24,00 € •
	ovális furat, rozsdamentes acél feldolgozásához, alkalmazható olyan esetekben ahol helyhiány van	
	Hosszúság: (a) 156 mm Szélesség: (b) 52 mm MS: (d) 25 mm WS: 12 mm VB: 100 mm Súly: 0,30 kg	
<b>2-280410.N</b>	<b>Univerzális végállító 150 L - nitridált</b>	41,00 € •
	ovális furat	
	Hosszúság: (a) 150 mm Szélesség: (b) 50 mm MS: (d) 25 mm WS: - VB: 100 mm Súly: 0,78 kg	
<b>2-280410.A</b>	<b>Univerzális végállító 150 L - Alumínium</b>	43,00 € •
	ovális furat, rozsdamentes acél feldolgozásához	
	Hosszúság: (a) 150 mm Szélesség: (b) 50 mm MS: (d) 25 mm WS: - VB: 100 mm Súly: 0,30 kg	

MS=Anyag vastagság; WS=falvastagság; VB=beállítási határ;



Részletes információk a termékekről a következő címen:  
www.siegmund.com/F-stop28

= Karcállóság

= Hegesztési fröcskölés védelem

= Rozsdásodás elleni védelem

= Alumínium

= skála

• = Termék raktáron van

○ = Termék rendelés után kerül legyártásra

Magyarázat 3 oldalon



2-280420.N



2-280420.A



2-280410.1.N



2-280410.2.N

<b>2-280420.N</b>	<b>Univerzális végállító 225 L - nitridált</b>	62,00 € •
	prizmákkal és adapterekkel kombinálható	
Hosszúság: (a)	Szélesség: (b)	MS: (d) VB: Súly:
225 mm	50 mm	25 mm 100 mm 1,40 kg
<b>2-280420.A</b>	<b>Univerzális végállító 225 L - Alumínium</b>	62,00 € •
	rozsdamentes acél feldolgozásához, prizmákkal és adapterekkel kombinálható	
Hosszúság: (a)	Szélesség: (b)	MS: (d) VB: Súly:
225 mm	50 mm	25 mm 100 mm 0,55 kg
<b>2-280410.1.N</b>	<b>Univerzális végállító 200 L - nitridált</b>	48,00 € •
	ovális furat	
Hosszúság: (a)	Szélesség: (b)	MS: (d) VB: Súly:
200 mm	50 mm	25 mm 150 mm 1,00 kg
<b>2-280410.2.N</b>	<b>Univerzális végállító 250 L - nitridált</b>	51,00 € •
	ovális furat	
Hosszúság: (a)	Szélesség: (b)	MS: (d) VB: Súly:
250 mm	50 mm	25 mm 200 mm 1,20 kg

MS=Anyag vastagság; VB=beállítási határ;



2-280421



2-280426.N

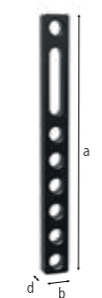

2-280427.N

<b>2-280421</b>	<b>Univerzális végállító 225 L FDS rugós tartóval - polírozott</b>	62,00 € •
	rugós tartóval	
Hosszúság: (a)	Szélesség: (b)	MS: (d) VB: Súly:
225 mm	50 mm	25 mm 100 mm 1,40 kg
<b>2-280426.N</b>	<b>Univerzális végállító 300 - nitridált</b>	62,00 € •
	3 rendszerfurat	
Hosszúság: (a)	Szélesség: (b)	MS: (d) VB: Súly:
300 mm	50 mm	25 mm 100 mm 1,85 kg
<b>2-280427.N</b>	<b>Univerzális végállító 500 - nitridált</b>	83,00 € •
	7 rendszerfurat	
Hosszúság: (a)	Szélesség: (b)	MS: (d) VB: Súly:
500 mm	50 mm	25 mm 100 mm 3,30 kg

MS=Anyag vastagság; VB=beállítási határ;



2-280407.N



2-280408.N



2-280409.N

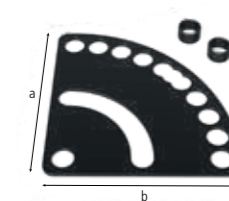

2-280455.N

<b>2-280407.N</b>	<b>Univerzális végállító 100 - nitridált</b>	26,00 € •
	2 rendszerfurat, furattávolság 50 mm	
Hosszúság: (a)	Szélesség: (b)	MS: (d) Súly:
100 mm	50 mm	25 mm 0,75 kg
<b>2-280408.N</b>	<b>Univerzális végállító 150 - nitridált</b>	33,00 € •
	3 rendszerfurat, furattávolság 50 mm	
Hosszúság: (a)	Szélesség: (b)	MS: (d) Súly:
150 mm	50 mm	25 mm 1,10 kg
<b>2-280409.N</b>	<b>Univerzális végállító 250 - nitridált</b>	48,00 € •
	5 rendszerfurat, furattávolság 50 mm	
Hosszúság: (a)	Szélesség: (b)	MS: (d) Súly:
250 mm	50 mm	25 mm 1,80 kg
<b>2-280455.N</b>	<b>Beállító lemez - nitridált</b>	57,00 € •
	tartalmaz 2x Távtartó persely, végtelen beállítás 0-90° között	
Hosszúság: (a)	Szélesség: (b)	MS: (d) Súly:
250 mm	250 mm	5 mm 1,50 kg

MS=Anyag vastagság;



2-280422.N

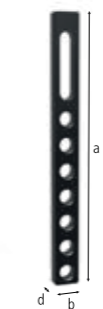

2-280424.N

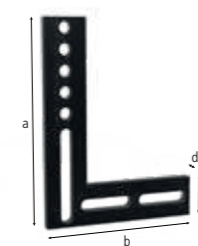

2-280444

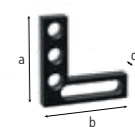

2-280445

<b>2-280422.N</b>	<b>Univerzális végállító 325 L - nitridált</b>	64,00 € •
	3 rendszerfurat	
Hosszúság: (a)	Szélesség: (b)	Magasság: (c) MS: (d) VB: Súly:
325 mm	50 mm	- 25 mm 100 mm 2,10 kg
<b>2-280424.N</b>	<b>Univerzális végállító 525 L - nitridált</b>	79,00 € •
	7 rendszerfurat	
Hosszúság: (a)	Szélesség: (b)	Magasság: (c) MS: (d) VB: Súly:
525 mm	50 mm	- 25 mm 100 mm 3,50 kg
<b>2-280444</b>	<b>Sík derékszög 500 Nagy - polírozott</b>	218,00 € •
	5 rendszerfurat, 90 fokal beállításhoz	
Hosszúság: (a)	Szélesség: (b)	Magasság: (c) MS: (d) VB: Súly:
500 mm	375 mm	100 mm 25 mm - 12,00 kg
<b>2-280445</b>	<b>Sík derékszög 175 Kicsi - polírozott</b>	87,00 € •
	3 rendszerfurat	
Hosszúság: (a)	Szélesség: (b)	Magasság: (c) MS: (d) VB: Súly:
175 mm	175 mm	50 mm 25 mm - 1,85 kg

MS=Anyag vastagság; VB=beállítási határ;



Részletes információk a termékekről a következő címen:  
www.siegmund.com/F-stop28



2-280430.N



2-280432.N



2-280434.N

<b>2-280430.N</b>	<b>Univerzális végállító 500 S - nitridált</b>	86,00 € •
	5 rendszerfurat	
Hosszúság: (a)	Szélesség: (b)	MS: (d)
500 mm	100 mm	25 mm
		VB: 200 mm
		Súly: 7,90 kg
<b>2-280432.N</b>	<b>Univerzális végállító 750 S - nitridált</b>	109,00 € •
	10 rendszerfurat	
Hosszúság: (a)	Szélesség: (b)	MS: (d)
750 mm	100 mm	25 mm
		VB: 200 mm
		Súly: 12,10 kg
<b>2-280434.N</b>	<b>Univerzális végállító 1000 S - nitridált</b>	123,00 € •
	15 rendszerfurat	
Hosszúság: (a)	Szélesség: (b)	MS: (d)
1.000 mm	100 mm	25 mm
		VB: 200 mm
		Súly: 16,30 kg

MS=Anyag vastagság; VB=beállítási határ;

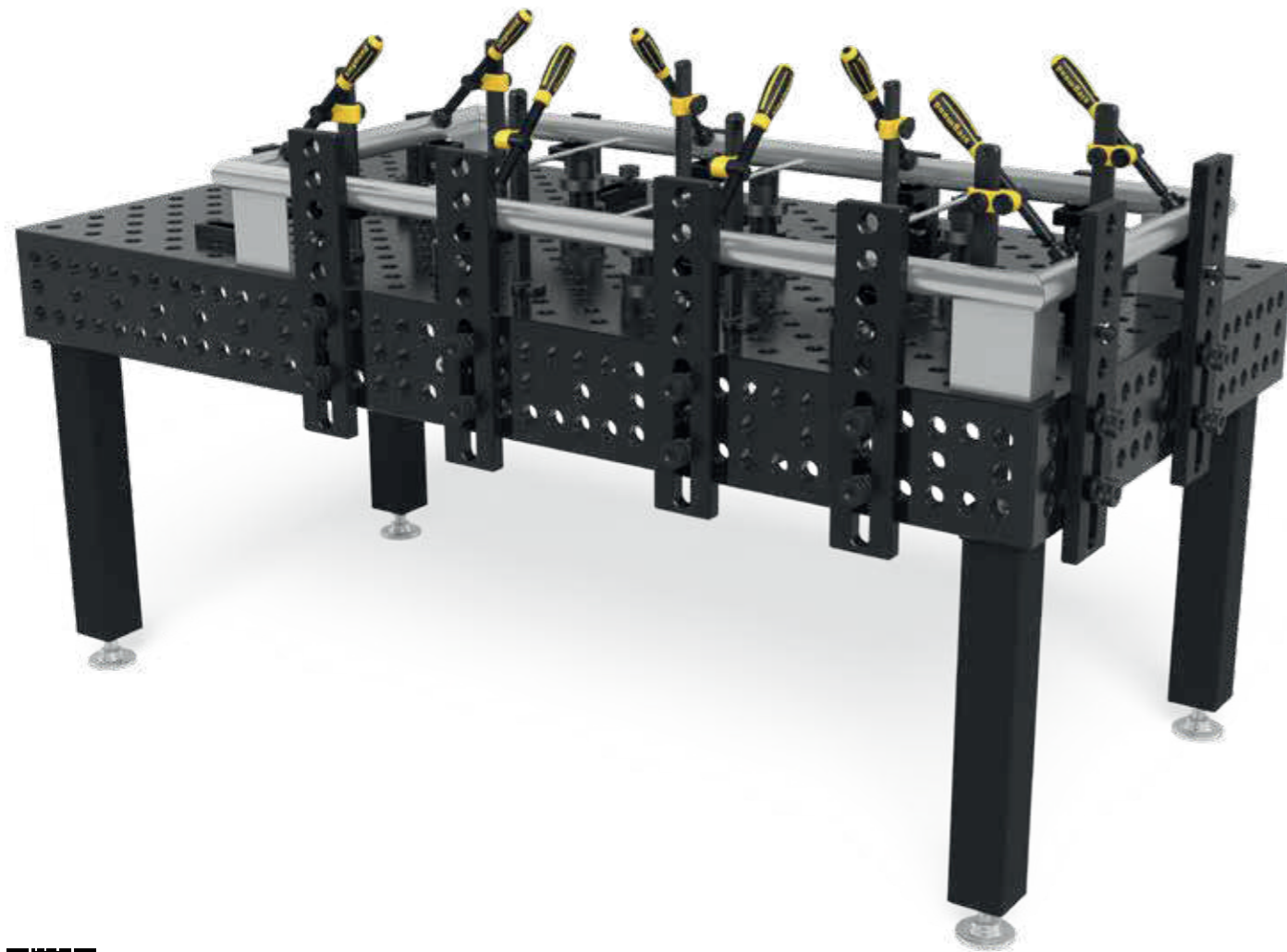

Részletes információk a termékekről a következő címen:  
[www.siegmund.com/F-stop28](http://www.siegmund.com/F-stop28)

= Karcállóság

= Hegesztési fröcskölés védelem

= Rozsdásodás elleni védelem

• = Termék raktáron van

○ = Termék rendelés után kerül legyártásra

» Könnyű háromdimenziós munka Siegmund derékszögeivel.

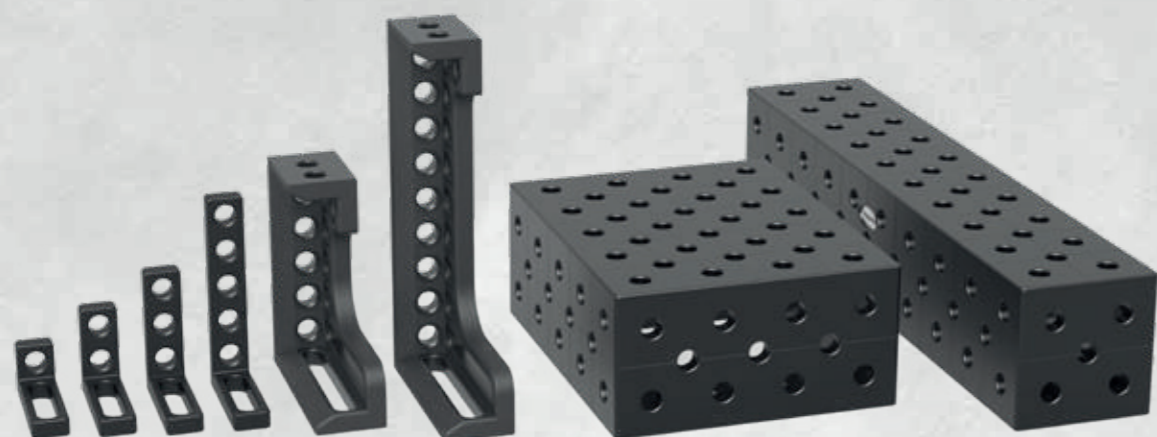

**Különböző méretek és stílusok**

Válasszon a formák, változatok és méretek széles skálájából. Szinte az összes eszközünk nitridált és kopásmentes, korrózióálló és tartós felületet kínál. Különleges alumínium derékszögeket is kínálunk rozsdamentes acélok feldolgozásához.

**Könnyű munkavégzés három dimenzióban**

Akár az alkatrészek ütközőjeként, akár az asztal meghosszabbításaként – a Siegmund szorító derékszögei megnyitják a háromdimenziós szorítás világát. Számos eszközünk rendelkezik a pontos pozicionáláshoz méretskálával. Gyorsan rögzíthető csavarjainkat hegesztőasztalokra, ütközőkre és négyzetekre történő rögzítéshez ajánljuk.

**Lekerekített sarkok és élek**

A sarkok és élek sugara jó élvédelmet nyújt a tartozékoknak. Ez csökkenti az alkatrészek vagy más Siegmund tartozékok károsodását az összeszerelés során, valamint csökkenti a sérülések kockázatát belső és külső szállítás során.

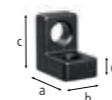

2-280105.N

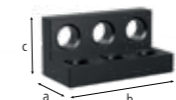

2-280107.N

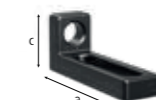

2-280109.N

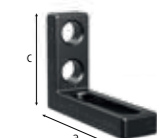

2-280109.1.N

<b>2-280105.N</b>	<b>Végállító és szorító derékszög 75 L - nitridált</b>	51,00 € •
	furat / furat	
	Hosszúság: (a) Szélesség: (b) Magasság: (c) MS: (d) Súly:	
	75 mm 50 mm 75 mm 25 mm 1,00 kg	
<b>2-280107.N</b>	<b>Rögzítő derékszög - nitridált</b>	128,00 € •
	a hegesztőasztalok tartó- és alapsíneivel való összekapcsolásához	
	Hosszúság: (a) Szélesség: (b) Magasság: (c) MS: (d) Súly:	
	75 mm 150 mm 75 mm 25 mm 2,90 kg	
<b>2-280109.N</b>	<b>Végállító és szorító derékszög 175 SL - nitridált</b>	84,00 € •
	furat / ovális furat	
	Hosszúság: (a) Szélesség: (b) Magasság: (c) MS: (d) Súly:	
	175 mm 50 mm 75 mm 25 mm 1,40 kg	
<b>2-280109.1.N</b>	<b>Végállító és szorító derékszög 175 ML - nitridált</b>	90,00 € •
	furat / ovális furat	
	Hosszúság: (a) Szélesség: (b) Magasság: (c) MS: (d) Súly:	
	175 mm 50 mm 125 mm 25 mm 1,80 kg	

MS=Anyag vastagság;

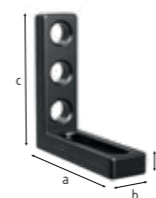

2-280110.N

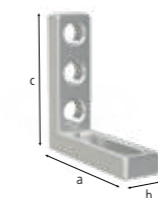

2-280110.A

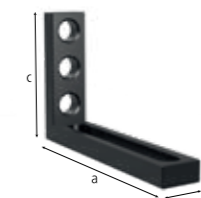

2-280115.N

<b>2-280110.N</b>	<b>Végállító és szorító derékszög 175 L - nitridált</b>	107,00 € •
	furat / ovális furat	
	Hosszúság: (a) Szélesség: (b) Magasság: (c) MS: (d) Súly:	
	175 mm 50 mm 175 mm 25 mm 1,95 kg	
<b>2-280110.A</b>	<b>Végállító és szorító derékszög 175 L - Alumínium</b>	119,00 € •
	furat / ovális furat	
	Hosszúság: (a) Szélesség: (b) Magasság: (c) MS: (d) Súly:	
	175 mm 50 mm 175 mm 25 mm 0,80 kg	
<b>2-280115.N</b>	<b>Végállító és szorító derékszög 275 WL - nitridált</b>	117,00 € •
	furat / ovális furat 200	
	Hosszúság: (a) Szélesség: (b) Magasság: (c) MS: (d) Súly:	
	275 mm 50 mm 175 mm 25 mm 2,50 kg	

MS=Anyag vastagság;



Részletes információk a termékekről a következő címen:  
www.siegmund.com/F-square28

= Karcállóság

= Hegesztési fröcskölés védelem

= Rozsdásodás elleni védelem

= skála

= Alumínium

• = Termék raktáron van

○ = Termék rendelés után kerül legyártásra

Magyarázat 3 oldalon

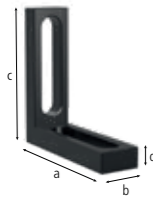

2-280111.N

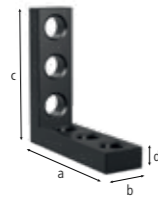

2-280113.N



2-280114.N



2-280112.N

<b>2-280111.N</b>	<b>Végállító és szorító derékszög 175 WL - nitridált</b>	107,00 € •
	ovális furat / ovális furat 100, Rögzíthető minden irányban	
	Hosszúság: (a) Szélesség: (b) Magasság: (c) MS: (d) Súly:	
	175 mm 50 mm 175 mm 25 mm 1,80 kg	
<b>2-280113.N</b>	<b>Végállító és szorító derékszög 175 VL - nitridált</b>	100,00 € •
	furat / furat	
	Hosszúság: (a) Szélesség: (b) Magasság: (c) MS: (d) Súly:	
	175 mm 50 mm 175 mm 25 mm 2,40 kg	
<b>2-280114.N</b>	<b>Végállító és szorító derékszög 200 L - nitridált</b>	129,00 € •
	furat / ovális furat	
	Hosszúság: (a) Szélesség: (b) Magasság: (c) MS: (d) Súly:	
	175 mm 50 mm 200 mm 25 mm 2,71 kg	
<b>2-280112.N</b>	<b>Végállító és szorító derékszög 275 L - nitridált</b>	117,00 € •
	furat / ovális furat, derékszög alakú és asztal hosszabbító könnyű alkatrészekhez	
	Hosszúság: (a) Szélesség: (b) Magasság: (c) MS: (d) Súly:	
	175 mm 50 mm 275 mm 25 mm 2,80 kg	

MS=Anyag vastagság;

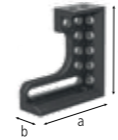

2-280124.N

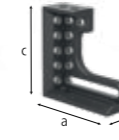

2-280126.N



2-280130.N



2-280132.N

<b>2-280124.N</b>	<b>Végállító és szorító derékszög 300 GK bal - nitridált</b>	263,00 € •
	végállító balos, asztal kiterjesztésként használható, nehéz alkatrészekhez, anyag: GGG40, rendelés párban ajánlott	
	Hosszúság: (a) Szélesség: (b) Magasság: (c) MS: (d) Súly:	
	280 mm 95 mm 300 mm 27 mm 12,90 kg	
<b>2-280126.N</b>	<b>Végállító és szorító derékszög 300 GK jobb - nitridált</b>	263,00 € •
	végállító jobbos, asztal kiterjesztésként használható, nehéz alkatrészekhez, anyag: GGG40, rendelés párban ajánlott	
	Hosszúság: (a) Szélesség: (b) Magasság: (c) MS: (d) Súly:	
	280 mm 95 mm 300 mm 27 mm 12,90 kg	
<b>2-280130.N</b>	<b>Végállító és szorító derékszög 500 GK bal - nitridált</b>	326,00 € •
	végállító balos, asztal kiterjesztésként használható, nehéz alkatrészekhez, anyag: GGG40, rendelés párban ajánlott	
	Hosszúság: (a) Szélesség: (b) Magasság: (c) MS: (d) Súly:	
	280 mm 95 mm 500 mm 27 mm 17,50 kg	
<b>2-280132.N</b>	<b>Végállító és szorító derékszög 500 GK jobb - nitridált</b>	326,00 € •
	végállító jobbos, asztal kiterjesztésként használható, nehéz alkatrészekhez, anyag: GGG40, rendelés párban ajánlott	
	Hosszúság: (a) Szélesség: (b) Magasság: (c) MS: (d) Súly:	
	280 mm 95 mm 500 mm 27 mm 17,50 kg	

MS=Anyag vastagság;

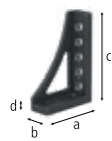

2-280152.N



2-280162.N



2-280166.N

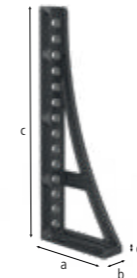

2-280167.N

<b>2-280152.N</b>	<b>Végállító és szorító derékszög 300 G - nitridált</b>	167,00 € •
	végállító balos, asztal kiterjesztésként használható, anyag: GGG40	
	Hosszúság: (a) Szélesség: (b) Magasság: (c) MS: (d) Súly:	
	200 mm 75 mm 300 mm 27 mm 6,52 kg	
<b>2-280162.N</b>	<b>Végállító és szorító derékszög 500 G - nitridált</b>	218,00 € •
	végállító balos, asztal kiterjesztésként használható, anyag: GGG40	
	Hosszúság: (a) Szélesség: (b) Magasság: (c) MS: (d) Súly:	
	200 mm 75 mm 500 mm 27 mm 9,40 kg	
<b>2-280166.N</b>	<b>Végállító és szorító derékszög 750 G bal - nitridált</b>	267,00 € •
	végállító balos, asztal kiterjesztésként használható, anyag: GGG40	
	Hosszúság: (a) Szélesség: (b) Magasság: (c) MS: (d) Súly:	
	276 mm 85 mm 750 mm 27 mm 13,60 kg	
<b>2-280167.N</b>	<b>Végállító és szorító derékszög 750 G jobb - nitridált</b>	267,00 € •
	végállító jobbos, asztal kiterjesztésként használható, anyag: GGG40	
	Hosszúság: (a) Szélesség: (b) Magasság: (c) MS: (d) Súly:	
	276 mm 85 mm 750 mm 27 mm 13,60 kg	

MS=Anyag vastagság;



2-280134.N

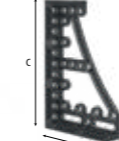

2-280136.N



2-280144.N

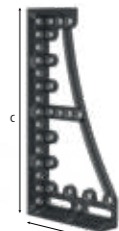

2-280146.N

<b>2-280134.N</b>	<b>Végállító és szorító derékszög 600 GK bal - nitridált</b>	395,00 € •
	végállító balos, asztal kiterjesztésként használható, nehéz alkatrészekhez, anyag: GGG40, rendelés párban ajánlott	
	Hosszúság: (a) Szélesség: (b) Magasság: (c) MS: (d) Súly:	
	376 mm 95 mm 600 mm 27 mm 22,50 kg	
<b>2-280136.N</b>	<b>Végállító és szorító derékszög 600 GK jobb - nitridált</b>	395,00 € •
	végállító jobbos, asztal kiterjesztésként használható, nehéz alkatrészekhez, anyag: GGG40, rendelés párban ajánlott	
	Hosszúság: (a) Szélesség: (b) Magasság: (c) MS: (d) Súly:	
	376 mm 95 mm 600 mm 27 mm 22,50 kg	
<b>2-280144.N</b>	<b>Végállító és szorító derékszög 800 GK bal - nitridált</b>	483,00 € •
	végállító balos, asztal kiterjesztésként használható, nehéz alkatrészekhez, anyag: GGG40, rendelés párban ajánlott	
	Hosszúság: (a) Szélesség: (b) Magasság: (c) MS: (d) Súly:	
	376 mm 95 mm 800 mm 27 mm 27,00 kg	
<b>2-280146.N</b>	<b>Végállító és szorító derékszög 800 GK jobb - nitridált</b>	483,00 € •
	végállító jobbos, asztal kiterjesztésként használható, nehéz alkatrészekhez, anyag: GGG40, rendelés párban ajánlott	
	Hosszúság: (a) Szélesség: (b) Magasság: (c) MS: (d) Súly:	
	376 mm 95 mm 800 mm 27 mm 27,00 kg	

MS=Anyag vastagság;



Részletes információk a termékekről a következő címen:  
www.siegmund.com/F-square28

= Karcállóság = Hegesztési fröcskölés védelem = Rozsdásodás elleni védelem = skála

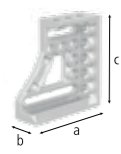

2-280120

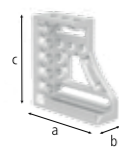

2-280121



2-280138



2-280139

<b>2-280120</b>	<b>Végállító és szorító derékszög 300 GK bal - alumínium-titánium</b>	<b>304,00 €</b>
	asztal kiterjesztésként használható, nehéz alkatrészekhez, a nitridált öntöttvas keménysége nem érhető el, rendelés párban ajánlott	
Hosszúság: (a)	Szélesség: (b)	Magasság: (c)
MS: (d)	Súly:	
280 mm	95 mm	300 mm
		27 mm
		5,00 kg
<b>2-280121</b>	<b>Végállító és szorító derékszög 300 GK jobb - alumínium-titánium</b>	<b>304,00 €</b>
	asztal kiterjesztésként használható, nehéz alkatrészekhez, a nitridált öntöttvas keménysége nem érhető el, rendelés párban ajánlott	
Hosszúság: (a)	Szélesség: (b)	Magasság: (c)
MS: (d)	Súly:	
280 mm	95 mm	300 mm
		27 mm
		5,00 kg
<b>2-280138</b>	<b>Végállító és szorító derékszög 600 GK bal - alumínium-titánium</b>	<b>475,00 €</b>
	asztal kiterjesztésként használható, nehéz alkatrészekhez, a nitridált öntöttvas keménysége nem érhető el, rendelés párban ajánlott	
Hosszúság: (a)	Szélesség: (b)	Magasság: (c)
MS: (d)	Súly:	
376 mm	95 mm	600 mm
		27 mm
		8,70 kg
<b>2-280139</b>	<b>Végállító és szorító derékszög 600 GK jobb - alumínium-titánium</b>	<b>475,00 €</b>
	asztal kiterjesztésként használható, nehéz alkatrészekhez, a nitridált öntöttvas keménysége nem érhető el, rendelés párban ajánlott	
Hosszúság: (a)	Szélesség: (b)	Magasság: (c)
MS: (d)	Súly:	
376 mm	95 mm	600 mm
		27 mm
		8,70 kg

MS=Anyag vastagság;



2-280140



2-280141



2-280148



2-280149

<b>2-280140</b>	<b>Végállító és szorító derékszög 800 GK bal - alumínium-titánium</b>	<b>584,00 €</b>
	asztal kiterjesztésként használható, nehéz alkatrészekhez, a nitridált öntöttvas keménysége nem érhető el, rendelés párban ajánlott	
Hosszúság: (a)	Szélesség: (b)	Magasság: (c)
MS: (d)	Súly:	
376 mm	95 mm	800 mm
		27 mm
		10,40 kg
<b>2-280141</b>	<b>Végállító és szorító derékszög 800 GK jobb - alumínium-titánium</b>	<b>584,00 €</b>
	asztal kiterjesztésként használható, nehéz alkatrészekhez, a nitridált öntöttvas keménysége nem érhető el, rendelés párban ajánlott	
Hosszúság: (a)	Szélesség: (b)	Magasság: (c)
MS: (d)	Súly:	
376 mm	95 mm	800 mm
		27 mm
		10,40 kg
<b>2-280148</b>	<b>Végállító és szorító derékszög 1200 GK bal - alumínium-titánium</b>	<b>923,00 €</b>
	asztal kiterjesztésként használható, nehéz alkatrészekhez, a nitridált öntöttvas keménysége nem érhető el, rendelés párban ajánlott	
Hosszúság: (a)	Szélesség: (b)	Magasság: (c)
MS: (d)	Súly:	
376 mm	95 mm	1.200 mm
		27 mm
		13,50 kg
<b>2-280149</b>	<b>Végállító és szorító derékszög 1200 GK jobb - alumínium-titánium</b>	<b>923,00 €</b>
	asztal kiterjesztésként használható, nehéz alkatrészekhez, a nitridált öntöttvas keménysége nem érhető el, rendelés párban ajánlott	
Hosszúság: (a)	Szélesség: (b)	Magasság: (c)
MS: (d)	Súly:	
376 mm	95 mm	1.200 mm
		27 mm
		13,50 kg

MS=Anyag vastagság;



Részletes információk a termékekről a következő címen:  
www.siegmund.com/F-square28



2-280164.N



2-280165.N

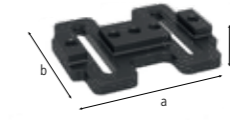

2-280195.N

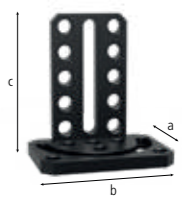

2-280101.N

<b>2-280164.N</b>	<b>Végállító és szorító derékszög 500 G Forgó szögbeállító bal - nitridált</b>	<b>305,00 €</b>
	asztal kiterjesztésként használható, anyag: GGG40, rendelés párban ajánlott	
Hosszúság: (a)	Szélesség: (b)	Magasság: (c)
MS: (d)	Súly:	
276 mm	95 mm	500 mm
		27 mm
		11,50 kg
<b>2-280165.N</b>	<b>Végállító és szorító derékszög 500 G Forgó szögbeállító jobb - nitridált</b>	<b>305,00 €</b>
	asztal kiterjesztésként használható, anyag: GGG40, rendelés párban ajánlott	
Hosszúság: (a)	Szélesség: (b)	Magasság: (c)
MS: (d)	Súly:	
276 mm	95 mm	500 mm
		27 mm
		11,50 kg
<b>2-280195.N</b>	<b>Csúszótalp - nitridált</b>	<b>339,00 €</b>
	Egy derékszög kombinálása a csúszó talppal két tengelyen történő csúszást tesz lehetővé, anyag: GGG40	
Hosszúság: (a)	Szélesség: (b)	Magasság: (c)
MS: (d)	Súly:	
350 mm	300 mm	50 mm
		-
		16,00 kg
<b>2-280101.N</b>	<b>Fordító derékszög 275 - nitridált</b>	<b>362,00 €</b>
	állítás 0-180° között	
Hosszúság: (a)	Szélesség: (b)	Magasság: (c)
MS: (d)	Súly:	
180 mm	250 mm	275 mm
		-
		10,20 kg

MS=Anyag vastagság;

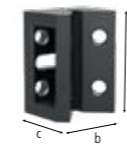

2-280190.N



2-280191.N

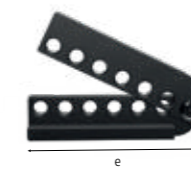

2-280170.N

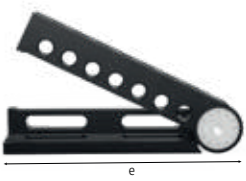

2-280171.N

<b>2-280190.N</b>	<b>Sarokcsatlakozó kicsi öntöttvas - nitridált</b>	<b>235,00 €</b>
	diagonális asztalhosszabbító 45° -os szögben, anyag: GGG40	
Hosszúság: (a)	Szélesség: (b)	Magasság: (c)
SL: (e)	Súly:	
200 mm	150 mm	120 mm
		-
		11,80 kg
<b>2-280191.N</b>	<b>Sarokcsatlakozó nagy öntöttvas - nitridált</b>	<b>315,00 €</b>
	diagonális asztalhosszabbító 45° -os szögben, anyag: GGG40	
Hosszúság: (a)	Szélesség: (b)	Magasság: (c)
SL: (e)	Súly:	
200 mm	200 mm	170 mm
		-
		15,70 kg
<b>2-280170.N</b>	<b>Univerzális derékszög mechanikus szorítás - nitridált</b>	<b>395,00 €</b>
	tartalmaz beállítási sablont, a beállítható szög tartománya 10° és 150°	
Hosszúság: (a)	Szélesség: (b)	Magasság: (c)
SL: (e)	Súly:	
-	-	-
		350 mm
		14,50 kg
<b>2-280171.N</b>	<b>Univerzális derékszög hidromechanikai szorítás - nitridált</b>	<b>655,00 €</b>
	végtelen állítás 0-225° között, a 14-es imbuszkulcs (280854) nem tartozék	
Hosszúság: (a)	Szélesség: (b)	Magasság: (c)
SL: (e)	Súly:	
-	-	-
		475 mm
		23,00 kg

SL=Oldalhossz;



100 = skála

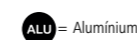

ALU = Alumínium

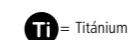

Ti = Titánium



Karcállóság

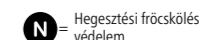

N = Hegesztési fröcskölés védelem

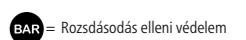

BAR = Rozsdásodás elleni védelem

• = Termék raktáron van

○ = Termék rendelés után kerül legyártásra

Magyarázat 3 oldalon



2-280300.N

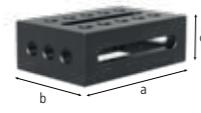

2-280301.N

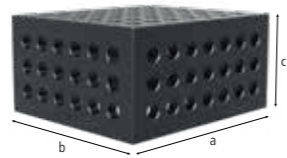

2-280285.P

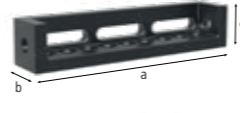

2-280302.N

<b>2-280300.N</b>	<b>Támasztó és csatlakozó keret öntöttvas 300x200x100 jobb - nitridált</b>	<b>337,00 €</b> •
végállító jobbos, furattávolság 50 mm, anyag: GGG40		
Hosszúság: (a)	Szélesség: (b)	Magasság: (c)
300 mm	200 mm	100 mm
MS: (d)	Súly:	
25 mm	19,50 kg	
<b>2-280301.N</b>	<b>Támasztó és csatlakozó keret öntöttvas 300x200x100 bal - nitridált</b>	<b>337,00 €</b> •
végállító balos, furattávolság 50 mm, anyag: GGG40		
Hosszúság: (a)	Szélesség: (b)	Magasság: (c)
300 mm	200 mm	100 mm
MS: (d)	Súly:	
25 mm	19,50 kg	
<b>2-280285.P</b>	<b>Rögzítő egység 400x350x200 - Plazma-nitridált</b>	<b>760,00 €</b> •
ötoldalú, furattávolság 50 mm		
Hosszúság: (a)	Szélesség: (b)	Magasság: (c)
400 mm	350 mm	200 mm
MS: (d)	Súly:	
25 mm	60,00 kg	
<b>2-280302.N</b>	<b>Mozgatható szögállító - nitridált</b>	<b>279,00 €</b> •
4-oldalú asztalhosszabbító vagy asztalbeállító, végállító, anyag: GGG40		
Hosszúság: (a)	Szélesség: (b)	Magasság: (c)
500 mm	100 mm	100 mm
MS: (d)	Súly:	
-	15,80 kg	

MS=Anyag vastagság;

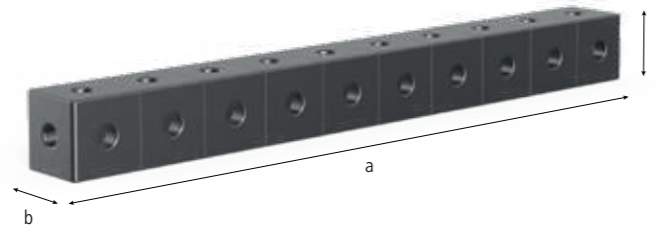

<b>Szorítósin - Plazma-nitridált</b>					
sokoldalú összekötő elem					
	Hosszúság: (a)	Szélesség: (b)	Magasság: (c)	MS: (d)	Súly:
<b>2-280303.P</b>	<b>1.000 mm</b>	100 mm	100 mm	25 mm	48,00 kg
<b>2-280303.1.P</b>	<b>2.000 mm</b>	100 mm	100 mm	25 mm	95,00 kg
<b>2-280303.2.P</b>	<b>3.000 mm</b>	100 mm	100 mm	25 mm	141,00 kg

MS=Anyag vastagság;

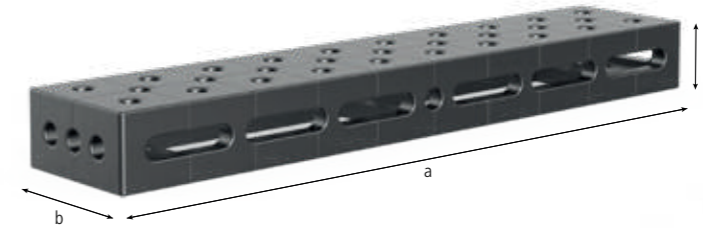

<b>U-alakú derékszög 200/100 ovális furat - Plazma-nitridált</b>					
ovális furattal, asztalok csatlakoztatásához (280560.N csatlakozócsavarral), mint asztallap és függőleges felépítmény, 500 mm-től rögzítő furatokkal az asztallábakhoz, 1000 mm hosszúságtól asztalláb alátámasztás szükséges					
	Hosszúság: (a)	Szélesség: (b)	Magasság: (c)	MS: (d)	Súly:
<b>2-280311.P</b>	<b>500 mm</b>	200 mm	100 mm	25 mm	40,00 kg
<b>2-280312.P</b>	<b>500 mm</b>	200 mm	100 mm	25 mm	40,00 kg
<b>2-280321.P</b>	<b>1.000 mm</b>	200 mm	100 mm	25 mm	72,00 kg
<b>2-280322.P</b>	<b>1.000 mm</b>	200 mm	100 mm	25 mm	72,00 kg

MS=Anyag vastagság;

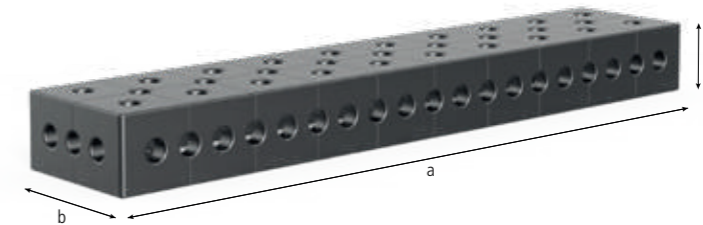

<b>U-alakú derékszög 200/100 - Plazma-nitridált</b>					
diagonális ráccsal, asztalok csatlakoztatásához (280560.N csatlakozócsavarral), mint asztallap és függőleges felépítmény, 1000 mm-től rögzítő furatokkal az asztallábakhoz, 1000 mm hosszúságtól asztalláb alátámasztás szükséges					
	Hosszúság: (a)	Szélesség: (b)	Magasság: (c)	MS: (d)	Súly:
<b>2-280310.P</b>	<b>500 mm</b>	200 mm	100 mm	25 mm	31,00 kg
<b>2-280320.P</b>	<b>1.000 mm</b>	200 mm	100 mm	25 mm	75,00 kg
<b>2-280330.P</b>	<b>1.500 mm</b>	200 mm	100 mm	25 mm	108,00 kg
<b>2-280340.P</b>	<b>2.000 mm</b>	200 mm	100 mm	25 mm	141,00 kg

MS=Anyag vastagság;



Részletes információk a termékekről a következő címen:  
www.siegmund.com/F-square28

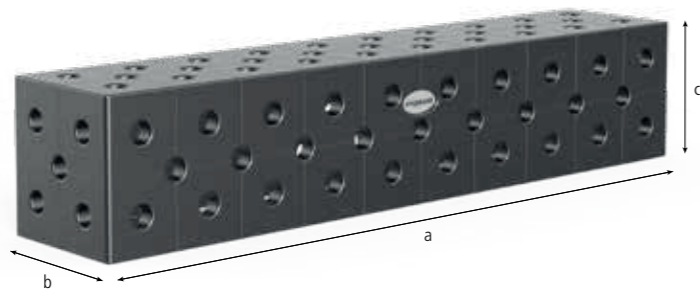

**U-alakú derékszög 200/200 - Plazma-nitridált**

diagonális ráccsal, asztalok csatlakoztatásához (280560.N csatlakozócsavarral), mint asztallap és függőleges felépítmény, 500 mm-től rögzítő furatokkal az asztallábakhoz, 1000 mm hosszúságtól asztalláb alátámasztás szükséges, a 280371 lábú alapsínen használható

	Hosszúság: (a)	Szélesség: (b)	Magasság: (c)	MS: (d)	Súly:	
<b>2-280396.P</b>	<b>100 mm</b>	200 mm	200 mm	25 mm	21,00 kg	<b>364,00 € •</b>
<b>2-280396.1.P</b>	<b>200 mm</b>	200 mm	200 mm	25 mm	31,00 kg	<b>444,00 € •</b>
<b>2-280360.P</b>	<b>500 mm</b>	200 mm	200 mm	25 mm	67,00 kg	<b>572,00 € •</b>
<b>2-280370.P</b>	<b>1.000 mm</b>	200 mm	200 mm	25 mm	120,00 kg	<b>969,00 € •</b>
<b>2-280380.P</b>	<b>1.500 mm</b>	200 mm	200 mm	25 mm	172,00 kg	<b>1.381,00 € •</b>
<b>2-280390.P</b>	<b>2.000 mm</b>	200 mm	200 mm	25 mm	225,00 kg	<b>1.706,00 € •</b>
<b>2-280391.P</b>	<b>2.400 mm</b>	200 mm	200 mm	25 mm	266,00 kg	<b>2.094,00 € •</b>
<b>2-280392.P</b>	<b>3.000 mm</b>	200 mm	200 mm	25 mm	331,00 kg	<b>2.625,00 € •</b>
<b>2-280394.P</b>	<b>4.000 mm</b>	200 mm	200 mm	25 mm	439,00 kg	<b>3.252,00 € •</b>

MS=Anyag vastagság;

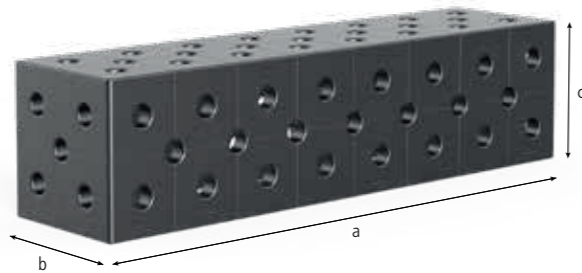

**U-alakú derékszög 200/200 speciális méret - Plazma-nitridált**

diagonális ráccsal, asztalok csatlakoztatásához (280560.N csatlakozócsavarral), mint asztallap és függőleges felépítmény, 500 mm-től rögzítő furatokkal az asztallábakhoz, 1000 mm hosszúságtól asztalláb alátámasztás szükséges, a 280371 lábú alapsínen használható

	Hosszúság: (a)	Szélesség: (b)	Magasság: (c)	MS: (d)	Súly:	
<b>2-280362.P</b>	<b>600 mm</b>	200 mm	200 mm	25 mm	77,00 kg	<b>726,00 € •</b>
<b>2-280366.P</b>	<b>800 mm</b>	200 mm	200 mm	25 mm	99,00 kg	<b>878,00 € •</b>
<b>2-280374.P</b>	<b>1.200 mm</b>	200 mm	200 mm	25 mm	140,00 kg	<b>1.207,00 € •</b>
<b>2-280378.P</b>	<b>1.400 mm</b>	200 mm	200 mm	25 mm	162,00 kg	<b>1.334,00 € •</b>
<b>2-280382.P</b>	<b>1.600 mm</b>	200 mm	200 mm	25 mm	182,00 kg	<b>1.491,00 € •</b>
<b>2-280386.P</b>	<b>1.800 mm</b>	200 mm	200 mm	25 mm	204,00 kg	<b>1.620,00 € •</b>

MS=Anyag vastagság;

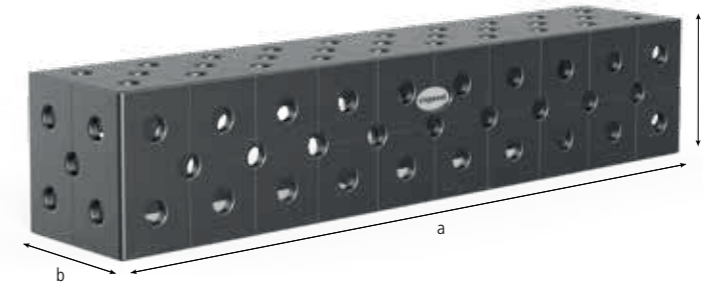

**System 28 EXTREME 8.7 PREMIUM LIGHT**

**U-alakú derékszög 200/200 Premium Light - Szerszámacél 8.7 - Plazma-nitridált**

akár 40% -os súlymegtakarítás, asztalok csatlakoztatásához (800562 csatlakozócsavarral), mint asztallap és függőleges felépítmény, rögzítéshez 280511 csavarokkal Távtartó 800653.1.N szükséges, 500 mm-től rögzítő furatokkal az asztallábakhoz, 1000 mm hosszúságtól asztalláb alátámasztás szükséges, a 280371 lábú alapsínen használható

	Hosszúság: (a)	Szélesség: (b)	Magasság: (c)	MS: (d)	Súly:	
<b>2-800360.P</b>	<b>500 mm</b>	200 mm	200 mm	15 mm	42,00 kg	<b>551,00 € •</b>
<b>2-800370.P</b>	<b>1.000 mm</b>	200 mm	200 mm	15 mm	76,00 kg	<b>933,00 € •</b>
<b>2-800380.P</b>	<b>1.500 mm</b>	200 mm	200 mm	15 mm	110,00 kg	<b>1.330,00 € •</b>
<b>2-800390.P</b>	<b>2.000 mm</b>	200 mm	200 mm	15 mm	143,00 kg	<b>1.640,00 € •</b>

MS=Anyag vastagság;

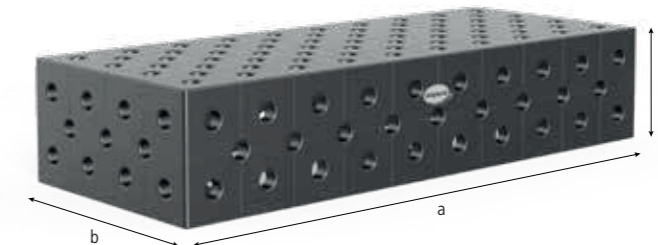

**U-alakú derékszög 400/200 diagonális ráccsal - Plazma-nitridált**

diagonális ráccsal, asztalok csatlakoztatásához (280560.N csatlakozócsavarral), mint asztallap és függőleges felépítmény, 500 mm-től rögzítő furatokkal az asztallábakhoz, 1000 mm hosszúságtól asztalláb alátámasztás szükséges, a 280371 lábú alapsínen használható

	Hosszúság: (a)	Szélesség: (b)	Magasság: (c)	MS: (d)	Súly:	
<b>2-280360.2.P</b>	<b>500 mm</b>	400 mm	200 mm	25 mm	107,00 kg	<b>892,00 € •</b>
<b>2-280370.2.P</b>	<b>1.000 mm</b>	400 mm	200 mm	25 mm	188,00 kg	<b>1.453,00 € •</b>
<b>2-280374.2.P</b>	<b>1.200 mm</b>	400 mm	200 mm	25 mm	216,00 kg	<b>2.053,00 € ○</b>
<b>2-280380.2.P</b>	<b>1.500 mm</b>	400 mm	200 mm	25 mm	260,00 kg	<b>2.235,00 € •</b>
<b>2-280390.2.P</b>	<b>2.000 mm</b>	400 mm	200 mm	25 mm	336,00 kg	<b>2.666,00 € •</b>
<b>2-280391.2.P</b>	<b>2.400 mm</b>	400 mm	200 mm	25 mm	392,00 kg	<b>3.212,00 € ○</b>
<b>2-280392.2.P</b>	<b>3.000 mm</b>	400 mm	200 mm	25 mm	489,00 kg	<b>3.950,00 € •</b>
<b>2-280394.2.P</b>	<b>4.000 mm</b>	400 mm	200 mm	25 mm	641,00 kg	<b>5.235,00 € ○</b>

MS=Anyag vastagság;



Részletes információk a termékekről a következő címen:  
[www.siegmund.com/F-square28](http://www.siegmund.com/F-square28)

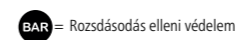
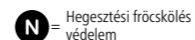
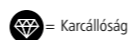



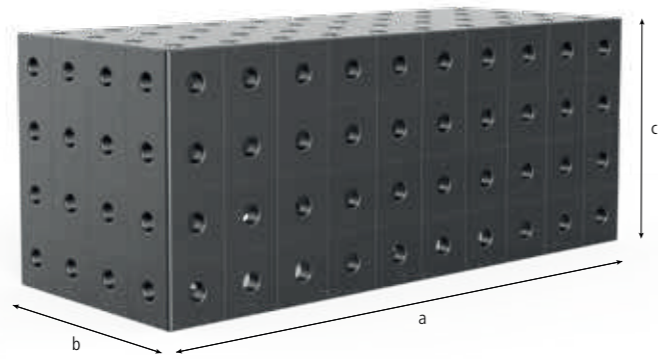

**U-alakú derékszög 400/400 - Plazma-nitridált**

nehéz munkadarabokkal ellátott felépítményekhez (csavarozás összekötő csavarral 280560.N), asztalok csatlakoztatásához (280560.N csatlakozócsavarral), 500 mm-től rögzítő furatokkal az asztallábakhoz, 1000 mm hosszúságtól asztalláb alátámasztás szükséges, a 280371 lábú alapsínen használható, Kérésre diagonális háló

	Hosszúság: (a)	Szélesség: (b)	Magasság: (c)	MS: (d)	Súly:	
<a href="#">2-280360.3.P</a>	<b>500 mm</b>	400 mm	400 mm	25 mm	176,00 kg	1.373,00 € ○
<a href="#">2-280370.3.P</a>	<b>1.000 mm</b>	400 mm	400 mm	25 mm	295,00 kg	2.290,00 € ●
<a href="#">2-280374.3.P</a>	<b>1.200 mm</b>	400 mm	400 mm	25 mm	340,00 kg	2.599,00 € ○
<a href="#">2-280380.3.P</a>	<b>1.500 mm</b>	400 mm	400 mm	25 mm	414,00 kg	3.308,00 € ○
<a href="#">2-280390.3.P</a>	<b>2.000 mm</b>	400 mm	400 mm	25 mm	533,00 kg	4.021,00 € ○
<a href="#">2-280391.3.P</a>	<b>2.400 mm</b>	400 mm	400 mm	25 mm	622,00 kg	5.013,00 € ○
<a href="#">2-280392.3.P</a>	<b>3.000 mm</b>	400 mm	400 mm	25 mm	770,00 kg	6.043,00 € ●
<a href="#">2-280394.3.P</a>	<b>4.000 mm</b>	400 mm	400 mm	25 mm	1.007,00 kg	8.196,00 € ○

MS=Anyag vastagság;



**Felső felület**

A felső felület további tartozékok rögzítésére (derékszögek, ütközők, alapozók stb.) vagy alkatrészek terhelési felületeként használható.



**Elülső oldal**

A négyzet elülső oldala egy stabil szorítófelület, számos lehetőséggel. Ütközőkkel és hosszúságú furatú négyzetekkel kombinálva a magasság rugalmasan állítható.

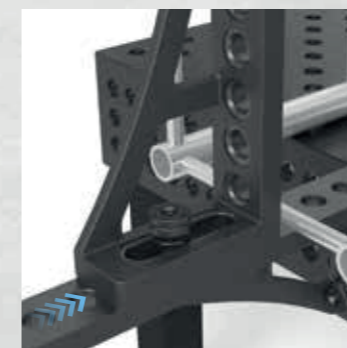

**Felső alatti**

Az alsó felületen található hosszúságú furatoknak köszönhetően a négyzet milliméter pontossággal elhelyezhető az asztalon, vagy asztalhosszabbításként az asztal oldalfalán.



**Skála**

Számos eszközünk rendelkezik a pontos pozicionáláshoz méretskálával.

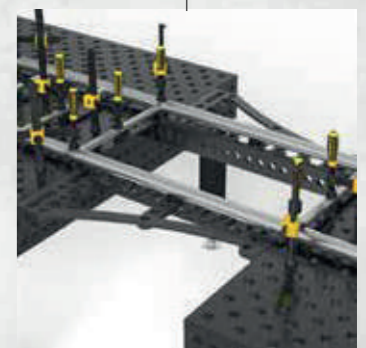

**Megállító oldal**

A széles ütközőoldal kiegészítő szorítófelületként szolgál, például asztal meghosszabbításakor.



Részletes információk a termékekről a következő címen:  
[www.siegmund.com/F-square28](http://www.siegmund.com/F-square28)

» A könnyű és olcsó nagy alkatrészek! A nagy alkatrészeket daru vagy targonca nélkül mozgassa.

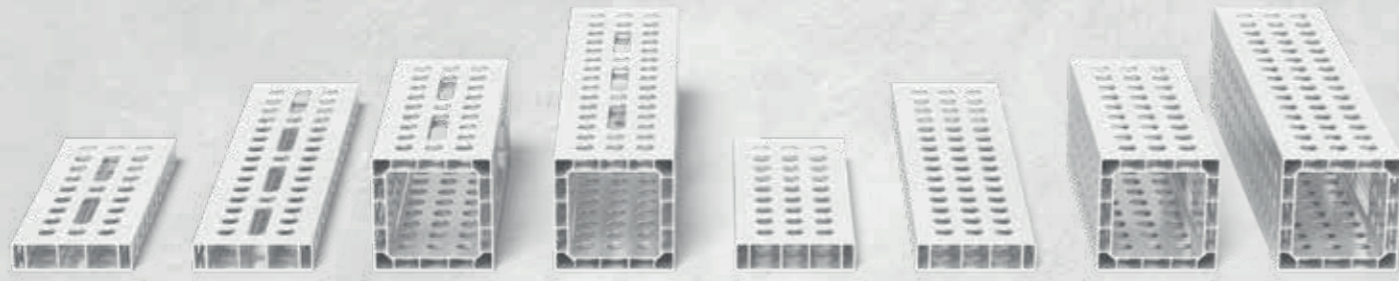

**Könnyű szorítószerszámok**

Az alumínium használata könnyű és erős szorítófelületet eredményez, amely 75 – 90% -kal könnyebb, mint a hasonló szorítószerszámok. A könnyű súlynak köszönhetően a nagy alumínium profilokat kézzel is elhelyezheti és rögzítheti.

**Megfelelő kiegészítők**

Az alumínium profilok befogásához ajánljuk rés nélküli szorítócsavarjainkat, amelyek sima felületüknek köszönhetően könnyebbé teszik a rendszerfuratok használatát. Ha alumíniumprofilokra szorítókat használunk, a kisebb anyagvastagság kompenzálására adaptereket ajánlunk. Az alumínium profilok elülső rögzítéséhez asztali csatlakozó adapterünket ajánljuk.

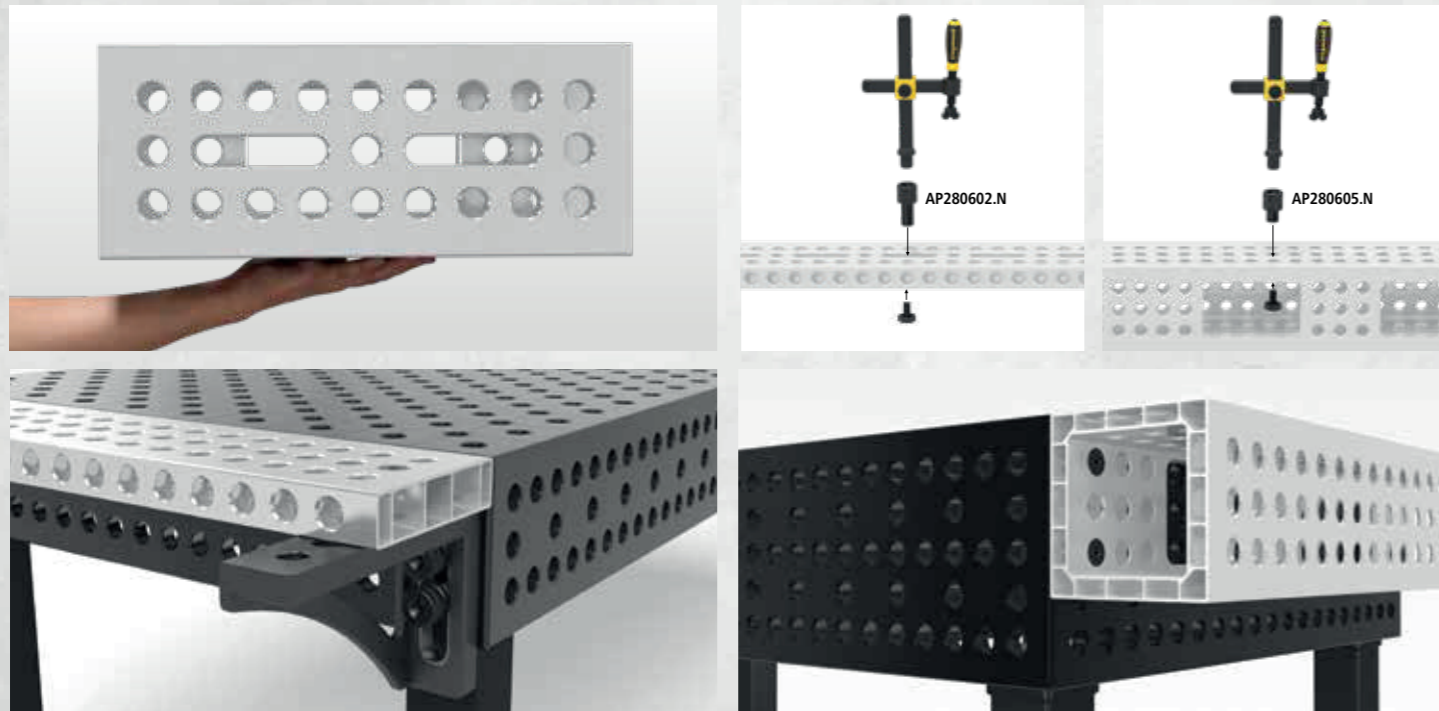

Részletes információk a termékekről a következő címen:  
[www.siegmund.com/F-profile](http://www.siegmund.com/F-profile)

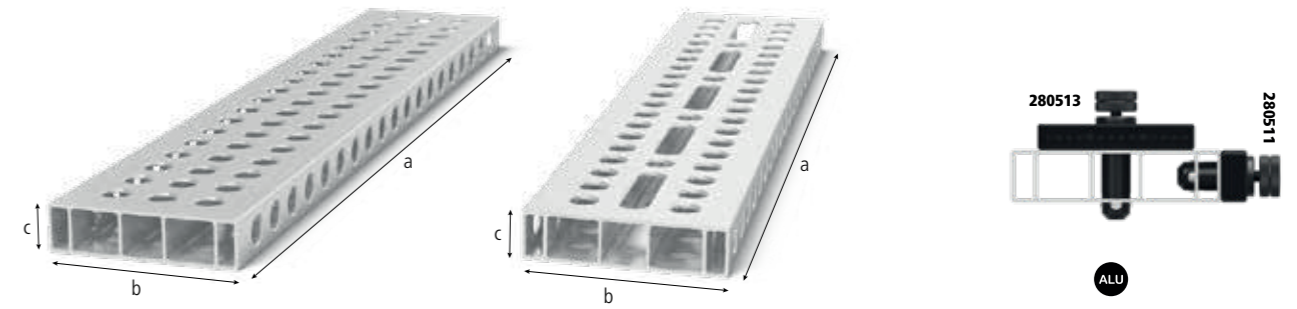

**Alumínium profil tartó 200x50 mm**

Stabil megállás a nagy méretek miatt. Teljes rácsos változat sok befogási lehetőséggel. Hosszúak lyukú változat: Változatos szorítás is lehetséges szögben. Tripla hornyú rögzítőcsavar szükséges, asztalhosszabbításként vagy függőleges rögzítőfelületként, 1000 mm hosszúságtól asztalláb alátámasztás szükséges (Szűkítő gyűrű 000546 szükséges), fontolja meg a cikk további használati útmutatásait az interneten!

Stílus:	Hosszúság: (a)	Szélesség: (b)	Magasság: (c)	Súly:		
4-AR28014050.V	50 mm-es rács	500 mm	200 mm	50 mm	2,76 kg	57,00 € •
4-AR28014050.VL	50 mm-es rács ovális furat	500 mm	200 mm	50 mm	2,69 kg	65,00 € •
4-AR28014080.V	50 mm-es rács	800 mm	200 mm	50 mm	4,37 kg	89,00 € •
4-AR28014080.VL	50 mm-es rács ovális furat	800 mm	200 mm	50 mm	4,23 kg	101,00 € •
4-AR28014100.V	50 mm-es rács	1.000 mm	200 mm	50 mm	5,44 kg	103,00 € •
4-AR28014100.VL	50 mm-es rács ovális furat	1.000 mm	200 mm	50 mm	5,27 kg	118,00 € •
4-AR28014120.V	50 mm-es rács	1.200 mm	200 mm	50 mm	6,52 kg	125,00 € •
4-AR28014120.VL	50 mm-es rács ovális furat	1.200 mm	200 mm	50 mm	6,31 kg	144,00 € •
4-AR28014150.V	50 mm-es rács	1.500 mm	200 mm	50 mm	8,13 kg	166,00 € •
4-AR28014150.VL	50 mm-es rács ovális furat	1.500 mm	200 mm	50 mm	7,89 kg	188,00 € •
4-AR28014200.V	50 mm-es rács	2.000 mm	200 mm	50 mm	10,82 kg	206,00 € •
4-AR28014200.VL	50 mm-es rács ovális furat	2.000 mm	200 mm	50 mm	10,48 kg	237,00 € •

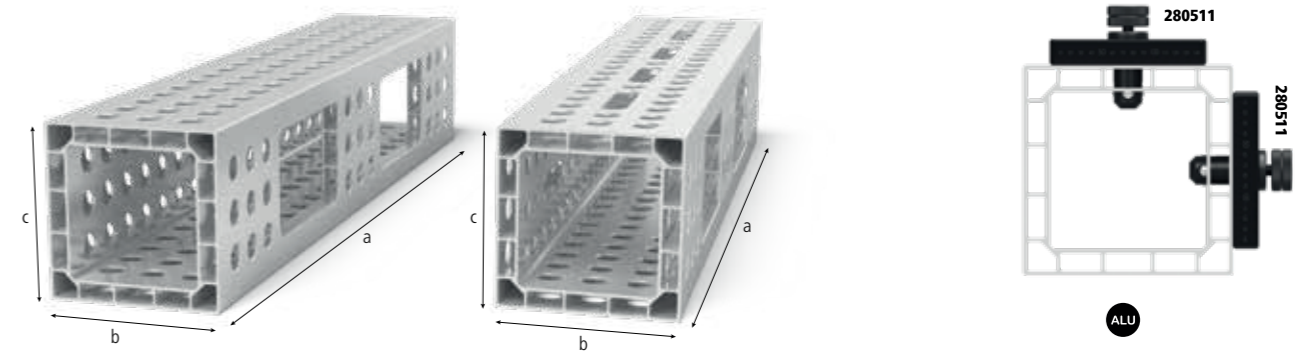

**Alumínium U-alakú derékszög 200x200 mm**

Lefeljebb 4 oldalra rögzíthető. Kérésre szorítócsavar dupla hornyú nélkül, asztalhosszabbításként vagy függőleges rögzítőfelületként, 1000 mm hosszúságtól asztalláb alátámasztás szükséges (Szűkítő gyűrű 000546 szükséges), fontolja meg a cikk további használati útmutatásait az interneten! Sík tolerancia < 1,0 mm / 1000 mm

Stílus:	Hosszúság: (a)	Szélesség: (b)	Magasság: (c)	Súly:		
4-AQ28014050.V	50 mm-es rács	500 mm	200 mm	200 mm	6,10 kg	125,00 € •
4-AQ28014050.VL	50 mm-es rács ovális furat	500 mm	200 mm	200 mm	5,90 kg	130,00 € •
4-AQ28014080.V	50 mm-es rács	800 mm	200 mm	200 mm	9,40 kg	199,00 € •
4-AQ28014080.VL	50 mm-es rács ovális furat	800 mm	200 mm	200 mm	9,14 kg	205,00 € •
4-AQ28014100.V	50 mm-es rács	1.000 mm	200 mm	200 mm	12,00 kg	250,00 € •
4-AQ28014100.VL	50 mm-es rács ovális furat	1.000 mm	200 mm	200 mm	11,60 kg	256,00 € •
4-AQ28014120.V	50 mm-es rács	1.200 mm	200 mm	200 mm	14,30 kg	296,00 € •
4-AQ28014120.VL	50 mm-es rács ovális furat	1.200 mm	200 mm	200 mm	13,85 kg	306,00 € •
4-AQ28014150.V	50 mm-es rács	1.500 mm	200 mm	200 mm	17,80 kg	371,00 € •
4-AQ28014150.VL	50 mm-es rács ovális furat	1.500 mm	200 mm	200 mm	17,35 kg	383,00 € •
4-AQ28014200.V	50 mm-es rács	2.000 mm	200 mm	200 mm	23,70 kg	491,00 € •
4-AQ28014200.VL	50 mm-es rács ovális furat	2.000 mm	200 mm	200 mm	23,04 kg	507,00 € •

ALU = Alumínium

• = Termék raktáron van

○ = Termék rendelés után kerül legyártásra

Magyarázat 3 oldalon

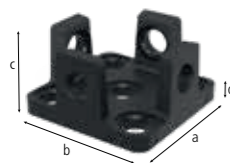

2-AP800399

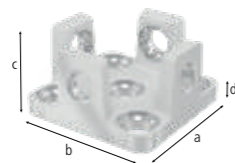

2-AP800399.AT

<b>2-AP800399</b>	<b>Adapter asztal csatlakoztatáshoz alumínium profilokhoz - nitridált</b>	<b>90,00 €</b>
	a profilok rögzítéséhez az elülső oldalon, szorítással helyezük be a profilba, rögzítéshez: 2x 280511, 4x AP280528, 2x 800653.1.N (a szállítást nem tartalmazza)	
Hosszúság: (a)	Szélesség: (b)	Magasság: (c)
MS: (d)	Súly:	
150 mm	150 mm	79 mm
15 mm	3,40 kg	
<b>2-AP800399.AT</b>	<b>Adapter asztal csatlakoztatáshoz alumínium profilokhoz - alumínium-titánium</b>	<b>117,00 €</b>
	a profilok rögzítéséhez az elülső oldalon, szorítással helyezük be a profilba, rögzítéshez: 2x 280511, 4x AP280528, 2x 800653.1.N (a szállítást nem tartalmazza)	
Hosszúság: (a)	Szélesség: (b)	Magasság: (c)
MS: (d)	Súly:	
150 mm	150 mm	79 mm
15 mm	1,29 kg	

MS=Anyag vastagság;



2-AP280605.N

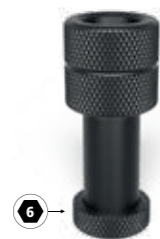

2-AP280602.N

<b>2-AP280605.N</b>	<b>Csavaros szorító adapter basic - nitridált</b>	<b>15,00 €</b>
	csavarbilincsek használata alumínium profilokban, Csavaros szorítóhoz: 280610.N, 280630.N, 280615.N, 280611.1, 280611.2	
Hosszúság: (a)	Ø:	Súly:
80 mm	45 mm	0,54 kg
<b>2-AP280602.N</b>	<b>Csavaros szorító adapter dupla - nitridált</b>	<b>18,00 €</b>
	csavarbilincsek használata alumínium profilokban, Csavaros szorítóhoz: 280610.N, 280630.N, 280615.N, 280611.1, 280611.2	
Hosszúság: (a)	Ø:	Súly:
105 mm	45 mm	0,65 kg

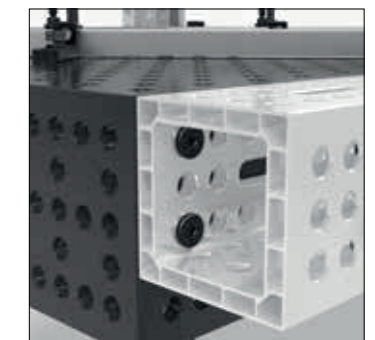
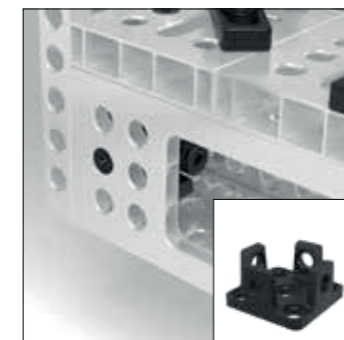
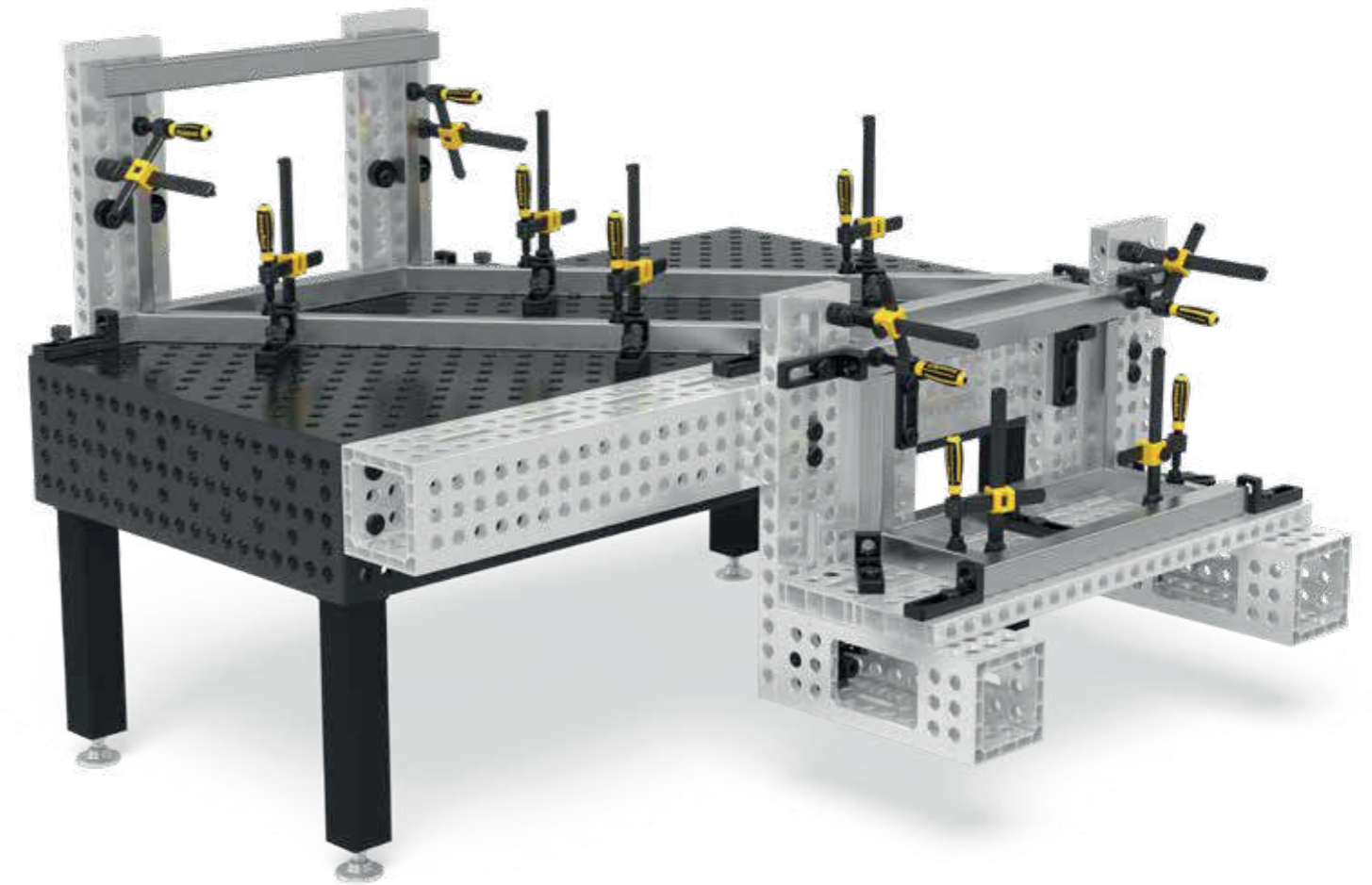

280511



280513



Részletes információk a termékekről a következő címen:  
[www.siegmond.com/F-profile](http://www.siegmond.com/F-profile)

= Karcállóság

= Hegesztési fröcskölés védelem

= Rozsdásodás elleni védelem

= Alumínium

= Titánium

• = Termék raktáron van

○ = Termék rendelés után kerül legyártásra

Magyarázat 3 oldalon

➤ Különböző Siegmund szerszámok és hegesztőasztalok rögzítéséhez és csatlakoztatásához.



**Különböző méretek és stílusok**

Csavarjaink edzett, magasan ötvözött acélból készülnek a maximális szilárdság érdekében. Válasszon a gyorsrögzítő csavarok, összekötő csavarok és még sok más közül. A mágneses szorítócsavarok alumíniumban kaphatók.

**Gyors és egyszerű kezelés**

A csavarok könnyen rögzíthetők és meglazíthatók kézzel vagy hatszögletű kulccsal. Nincs szükség további szerszámokra. A csavar bármikor könnyen tisztítható.

**Széleskörű alkalmazási terület**

Az O-gyűrűs rés nélküli csavarok ideálisak alumínium profilokhoz. A sima csavaros testnek köszönhetően nagyon könnyen beilleszthetők az alumínium profilokba, dőlés nélkül.

Online elérhető kiegészítők:  
[www.siegmund.com/F-bolt28](http://www.siegmund.com/F-bolt28)

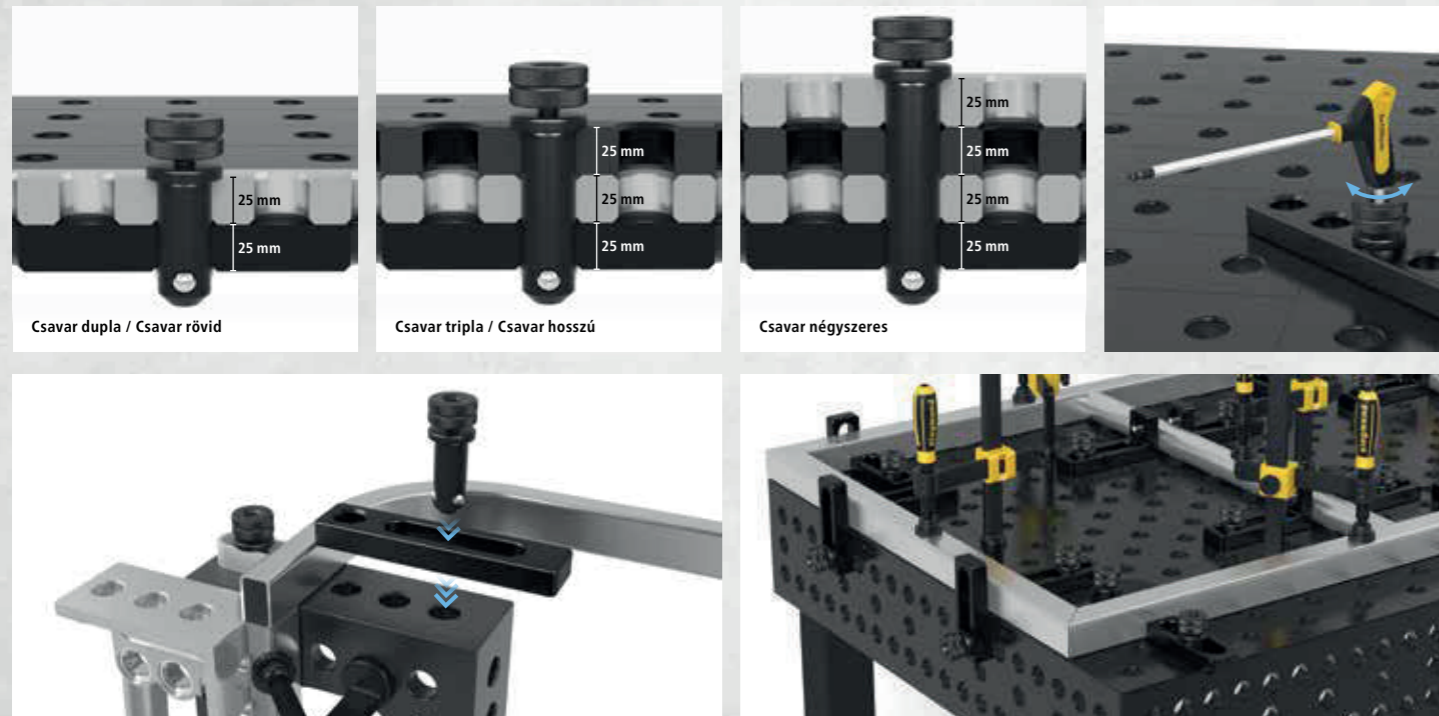

Részletes információk a termékekről a következő címen:  
[www.siegmund.com/F-bolt28](http://www.siegmund.com/F-bolt28)

= Hatszög foglalat

= Külső hatszög



2-280590      2-280590.3      2-280590.4

<b>2-280590</b>	<b>Lemezes szorítócsavar dupla - polírozott</b>	<b>65,00 €</b>					
	2 alkatrész csatlakoztatásához, Befogási tartomány kb. 47-53 mm, ajánlott alumínium profilok rögzítéséhez, O-gyűrűs horony nélkül a sima felületért, NEM használható asztalok és U alakú derékszögek összekapcsolására						
Hosszúság: (a)	Ø:	SK:	AM:	AM1:	ZK:	ZK1:	Súly:
100 mm	28 mm	200,00 kN	50,00 Nm	20,00 Nm	20,00 kN	6,00 kN	0,56 kg
<b>2-280590.3</b>	<b>Lemezes szorítócsavar tripla - polírozott</b>	<b>69,00 €</b>					
	3 alkatrész csatlakoztatásához, Befogási tartomány kb. 72-78 mm, ajánlott alumínium profilok rögzítéséhez, O-gyűrűs horony nélkül a sima felületért, NEM használható asztalok és U alakú derékszögek összekapcsolására						
Hosszúság: (a)	Ø:	SK:	AM:	AM1:	ZK:	ZK1:	Súly:
125 mm	28 mm	200,00 kN	50,00 Nm	20,00 Nm	20,00 kN	6,00 kN	0,68 kg
<b>2-280590.4</b>	<b>Lemezes szorítócsavar négyzeres - polírozott</b>	<b>75,00 €</b>					
	4 alkatrész csatlakoztatásához, Befogási tartomány kb. 97-103 mm, ajánlott alumínium profilok rögzítéséhez, O-gyűrűs horony nélkül a sima felületért, NEM használható asztalok és U alakú derékszögek összekapcsolására						
Hosszúság: (a)	Ø:	SK:	AM:	AM1:	ZK:	ZK1:	Súly:
150 mm	28 mm	200,00 kN	50,00 Nm	20,00 Nm	20,00 kN	6,00 kN	0,80 kg

SK=Nyírószilárdság; AM=Meghúzási Nyomaték Acél; AM1=Meghúzási Nyomaték Alumínium; ZK=Feszítőerő Acél; ZK1=Feszítőerő Alumínium; A befogási nyomaték az anyagtól függ.



2-280595      2-280595.3      2-280595.4

<b>2-280595</b>	<b>Lemezes szorító süllyesztett rögzítőcsavar dupla - polírozott</b>	<b>45,00 €</b>					
	2 alkatrész csatlakoztatásához, alkatrészek süllyesztett kapcsolata, Befogási tartomány kb. 47-53 mm, NEM használható asztalok és U alakú derékszögek összekapcsolására, nem alkalmas ovális furathoz						
Hosszúság: (a)	Ø:	SK:	AM:	AM1:	ZK:	ZK1:	Súly:
65 mm	28 mm	200,00 kN	50,00 Nm	20,00 Nm	10,00 kN	6,00 kN	0,29 kg
<b>2-280595.3</b>	<b>Lemezes szorító süllyesztett rögzítőcsavar tripla - polírozott</b>	<b>51,00 €</b>					
	3 alkatrész csatlakoztatásához, alkatrészek süllyesztett kapcsolata, Befogási tartomány kb. 72-78 mm, NEM használható asztalok és U alakú derékszögek összekapcsolására, nem alkalmas ovális furathoz						
Hosszúság: (a)	Ø:	SK:	AM:	AM1:	ZK:	ZK1:	Súly:
90 mm	28 mm	200,00 kN	50,00 Nm	20,00 Nm	10,00 kN	6,00 kN	0,41 kg
<b>2-280595.4</b>	<b>Lemezes szorító süllyesztett rögzítőcsavar négyzeres - polírozott</b>	<b>56,00 €</b>					
	4 alkatrész csatlakoztatásához, alkatrészek süllyesztett kapcsolata, Befogási tartomány kb. 97-103 mm, NEM használható asztalok és U alakú derékszögek összekapcsolására, nem alkalmas ovális furathoz						
Hosszúság: (a)	Ø:	SK:	AM:	AM1:	ZK:	ZK1:	Súly:
115 mm	28 mm	200,00 kN	50,00 Nm	20,00 Nm	10,00 kN	6,00 kN	0,52 kg

SK=Nyírószilárdság; AM=Meghúzási Nyomaték Acél; AM1=Meghúzási Nyomaték Alumínium; ZK=Feszítőerő Acél; ZK1=Feszítőerő Alumínium; A befogási nyomaték az anyagtól függ.



<b>2-280511</b>	<b>Gyorsrögzítő csavar rés nélkül dupla - polírozott</b>	<b>56,00 €</b>
2 alkatrész csatlakoztatásához, ajánlott alumínium profilok rögzítéséhez, O-gyűrűs horony nélkül a sima felületért, NEM használható asztalok és U alakú derékszögek összekapcsolására		
Hosszúság: (a)	Ø:	MS: (d)
95 mm	28 mm	-
SK:	AM:	AM1:
220,00 kN	25,00 Nm	10,00 Nm
ZK:	Súly:	
25,00 kN	0,54 kg	
<b>2-280513</b>	<b>Gyorsrögzítő csavar rés nélkül tripla - polírozott</b>	<b>62,00 €</b>
3 alkatrész csatlakoztatásához, ajánlott alumínium profilok rögzítéséhez, O-gyűrűs horony nélkül a sima felületért, NEM használható asztalok és U alakú derékszögek összekapcsolására		
Hosszúság: (a)	Ø:	MS: (d)
120 mm	28 mm	-
SK:	AM:	AM1:
220,00 kN	25,00 Nm	10,00 Nm
ZK:	Súly:	
25,00 kN	0,65 kg	
<b>2-280515</b>	<b>Gyorsrögzítő csavar rés nélkül négyszeres - polírozott</b>	<b>68,00 €</b>
4 alkatrész csatlakoztatásához, ajánlott alumínium profilok rögzítéséhez, O-gyűrűs horony nélkül a sima felületért, NEM használható asztalok és U alakú derékszögek összekapcsolására		
Hosszúság: (a)	Ø:	MS: (d)
145 mm	28 mm	-
SK:	AM:	AM1:
220,00 kN	25,00 Nm	10,00 Nm
ZK:	Súly:	
25,00 kN	0,76 kg	
<b>2-800653.1.N</b>	<b>Távolságtartó Premium Light számára 4 db-os kiserelés - nitridált</b>	<b>10,00 €</b>
távolságtartás két szorítóelem között, szükséges a 280511 csavarral a 15 mm vastagságú anyaghoz való rögzítéshez, Szállítási terjedelem: 4 db		
Hosszúság: (a)	Ø:	MS: (d)
-	40 mm	10 mm
SK:	AM:	AM1:
-	-	-
ZK:	Súly:	
-	0,04 kg	

MS=Anyag vastagság; SK=Nyírószilárdság; AM=Meghúzási Nyomaték Acél; AM1=Meghúzási Nyomaték Alumínium; ZK=Feszítőerő; A befogási nyomaték az anyagtól függ.



<b>2-AP280528</b>	<b>Süllyesztettfejű csavar rés nélkül dupla - polírozott</b>	<b>36,00 €</b>
2 alkatrész csatlakoztatásához, csak alumínium profilok rögzítéséhez, alkatrészek süllyesztett kapcsolata, az alumínium alkatrészeket csak kézzel szorosan húzza meg		
Hosszúság: (a)	Ø:	SK:
69 mm	28 mm	220,00 kN
AM1:	ZK:	Súly:
10,00 Nm	3,00 kN	0,28 kg
<b>2-AP280529</b>	<b>Süllyesztettfejű csavar rés nélkül tripla - polírozott</b>	<b>43,00 €</b>
3 alkatrész csatlakoztatásához, csak alumínium profilok rögzítéséhez, alkatrészek süllyesztett kapcsolata, az alumínium alkatrészeket csak kézzel szorosan húzza meg		
Hosszúság: (a)	Ø:	SK:
92 mm	28 mm	220,00 kN
AM1:	ZK:	Súly:
10,00 Nm	3,00 kN	0,40 kg
<b>2-AP280530</b>	<b>Süllyesztettfejű csavar rés nélkül négyszeres - polírozott</b>	<b>50,00 €</b>
4 alkatrész csatlakoztatásához, csak alumínium profilok rögzítéséhez, alkatrészek süllyesztett kapcsolata, az alumínium alkatrészeket csak kézzel szorosan húzza meg		
Hosszúság: (a)	Ø:	SK:
117 mm	28 mm	220,00 kN
AM1:	ZK:	Súly:
10,00 Nm	3,00 kN	0,50 kg

SK=Nyírószilárdság; AM1=Meghúzási Nyomaték Alumínium; ZK=Feszítőerő; A befogási nyomaték az anyagtól függ.



<b>2-280583</b>	<b>Csatlakozó csavar a gallérral dupla - polírozott</b>	<b>28,00 €</b>
2 alkatrész csatlakoztatásához, asztalok, U-derékszögek és alumínium profilok összekapcsolásához, ovális furatokhoz használható, rögzített hosszútávú kapcsolat		
Hosszúság: (a)	Ø:	SK:
70 mm	28 mm	200,00 kN
AM:	AM1:	ZK:
25,00 Nm	25,00 Nm	15,00 kN
Súly:		
0,39 kg		
<b>2-280584</b>	<b>Csatlakozó csavar a gallérral tripla - polírozott</b>	<b>33,00 €</b>
3 alkatrész csatlakoztatásához, asztalok, U-derékszögek és alumínium profilok összekapcsolásához, ovális furatokhoz használható, rögzített hosszútávú kapcsolat		
Hosszúság: (a)	Ø:	SK:
95 mm	28 mm	200,00 kN
AM:	AM1:	ZK:
25,00 Nm	25,00 Nm	15,00 kN
Súly:		
0,51 kg		
<b>2-280585</b>	<b>Csatlakozó csavar a gallérral négyszeres - polírozott</b>	<b>39,00 €</b>
4 alkatrész csatlakoztatásához, asztalok, U-derékszögek és alumínium profilok összekapcsolásához, ovális furatokhoz használható, rögzített hosszútávú kapcsolat		
Hosszúság: (a)	Ø:	SK:
120 mm	28 mm	200,00 kN
AM:	AM1:	ZK:
25,00 Nm	25,00 Nm	15,00 kN
Súly:		
0,63 kg		

SK=Nyírószilárdság; AM=Meghúzási Nyomaték Acél; AM1=Meghúzási Nyomaték Alumínium; ZK=Feszítőerő; A befogási nyomaték az anyagtól függ.



<b>2-280524</b>	<b>Gyors szorítócsavar rövid rés nélkül dupla - polírozott</b>	<b>50,00 €</b>
2 alkatrész csatlakoztatásához, minimális kiemelkedés, NEM használható asztalok és U alakú derékszögek összekapcsolására, alumínium profilokhoz alkalmas, ovális furatokhoz használható		
Hosszúság: (a)	Ø:	SK:
74 mm	28 mm	220,00 kN
AM:	AM1:	ZK:
25,00 Nm	10,00 Nm	25,00 kN
Súly:		
0,36 kg		
<b>2-280525</b>	<b>Gyors szorítócsavar rövid rés nélkül tripla - polírozott</b>	<b>56,00 €</b>
3 alkatrész csatlakoztatásához, minimális kiemelkedés, NEM használható asztalok és U alakú derékszögek összekapcsolására, alumínium profilokhoz alkalmas, ovális furatokhoz használható		
Hosszúság: (a)	Ø:	SK:
99 mm	28 mm	220,00 kN
AM:	AM1:	ZK:
25,00 Nm	10,00 Nm	25,00 kN
Súly:		
0,42 kg		
<b>2-280571</b>	<b>Állítható gyorsrögzítő csavar rés nélkül rövid - polírozott</b>	<b>62,00 €</b>
Befogó méret 25 - 50 mm, egyedi lézerrel vágott profilok befogása, alumínium profilokhoz alkalmas, az alumínium alkatrészeket csak kézzel szorosan húzza meg, NEM használható asztalok és U alakú derékszögek összekapcsolására		
Hosszúság: (a)	Ø:	SK:
115 mm	28 mm	220,00 kN
AM:	AM1:	ZK:
25,00 Nm	10,00 Nm	25,00 kN
Súly:		
0,67 kg		
<b>2-280573</b>	<b>Állítható gyorsrögzítő csavar rés nélkül hosszú - polírozott</b>	<b>76,00 €</b>
Befogó méret 50 - 75 mm, egyedi lézerrel vágott profilok befogása, alumínium profilokhoz alkalmas, az alumínium alkatrészeket csak kézzel szorosan húzza meg, NEM használható asztalok és U alakú derékszögek összekapcsolására		
Hosszúság: (a)	Ø:	SK:
140 mm	28 mm	220,00 kN
AM:	AM1:	ZK:
25,00 Nm	10,00 Nm	25,00 kN
Súly:		
0,83 kg		

SK=Nyírószilárdság; AM=Meghúzási Nyomaték Acél; AM1=Meghúzási Nyomaték Alumínium; ZK=Feszítőerő; A befogási nyomaték az anyagtól függ.



Részletes információk a termékekről a következő címen:  
www.siegmund.com/F-profile



2-280510

2-280532

2-280533

<b>2-280510</b>	<b>Gyorsrögzítő csavar rövid - polírozott</b>	<b>56,00 €</b>
2 alkatrész csatlakoztatásához, NEM használható asztalok és U alakú derékszögek összekapcsolására		
Hosszúság: (a)	Ø:	SK:
95 mm	28 mm	220,00 kN
		AM:
		25,00 Nm
		AM1:
		10,00 Nm
		ZK:
		25,00 kN
		Súly:
		0,54 kg
<b>2-280532</b>	<b>Univerzális csavar rövid - polírozott</b>	<b>59,00 €</b>
2 alkatrész csatlakoztatásához, Befogási tartomány 45-53 mm, NEM használható asztalok és U alakú derékszögek összekapcsolására		
Hosszúság: (a)	Ø:	SK:
100 mm	28 mm	200,00 kN
		AM:
		25,00 Nm
		AM1:
		10,00 Nm
		ZK:
		25,00 kN
		Súly:
		0,60 kg
<b>2-280533</b>	<b>Univerzális csavar hosszú - polírozott</b>	<b>66,00 €</b>
3 alkatrész csatlakoztatásához, Befogási tartomány 70-78 mm, NEM használható asztalok és U alakú derékszögek összekapcsolására		
Hosszúság: (a)	Ø:	SK:
125 mm	28 mm	200,00 kN
		AM:
		25,00 Nm
		AM1:
		10,00 Nm
		ZK:
		25,00 kN
		Súly:
		0,70 kg

SK=Nyírószilárdság; AM=Meghúzási Nyomaték Acél; AM1=Meghúzási Nyomaték Alumínium; ZK=Feszítőerő; A befogási nyomaték az anyagtól függ.



2-280516

2-280536

2-280537

2-280540

<b>2-280516</b>	<b>Gyors szorítócsavar fogantyúval - polírozott</b>	<b>73,00 €</b>
szorítás szerszámok használata nélkül, Befogási tartomány 33-60 mm, NEM használható asztalok és U alakú derékszögek összekapcsolására		
Hosszúság: (a)	Ø:	SK:
235 mm	28 mm	220,00 kN
		AM:
		-
		ZK:
		25,00 kN
		Súly:
		0,63 kg
<b>2-280536</b>	<b>Univerzális csavar Basic rövid - polírozott</b>	<b>48,00 €</b>
2 alkatrész csatlakoztatásához, Befogási tartomány 42-57 mm, NEM használható asztalok és U alakú derékszögek összekapcsolására, használat előtt tisztítsa meg a furatokat, nem alkalmas alumínium profilokhoz		
Hosszúság: (a)	Ø:	SK:
84 mm	28 mm	200,00 kN
		AM:
		25,00 Nm
		ZK:
		25,00 kN
		Súly:
		0,43 kg
<b>2-280537</b>	<b>Univerzális csavar Basic hosszú - polírozott</b>	<b>54,00 €</b>
3 alkatrész csatlakoztatásához, Befogási tartomány 67-82 mm, NEM használható asztalok és U alakú derékszögek összekapcsolására, használat előtt tisztítsa meg a furatokat, nem alkalmas alumínium profilokhoz		
Hosszúság: (a)	Ø:	SK:
108 mm	28 mm	200,00 kN
		AM:
		25,00 Nm
		ZK:
		25,00 kN
		Súly:
		0,55 kg
<b>2-280540</b>	<b>Pozícionáló csavar - polírozott</b>	<b>15,00 €</b>
költséghatékonyan helyettesíti a második rögzítőcsavart, NEM használható asztalok és U alakú derékszögek összekapcsolására		
Hosszúság: (a)	Ø:	SK:
70 mm	28 mm	-
		AM:
		-
		ZK:
		-
		Súly:
		0,40 kg

SK=Nyírószilárdság; AM=Meghúzási Nyomaték Acél; ZK=Feszítőerő; A befogási nyomaték az anyagtól függ.



Részletes információk a termékekről a következő címen:  
www.siegmund.com/F-bolt28



2-800560



2-800562

<b>2-800560</b>	<b>Sülyesztettfejű csavar / Siegmund Light &lt;-&gt; Siegmund Light - polírozott</b>	<b>23,00 €</b>
Siegmund Light termékek csatlakoztatásához (anyagvastagság 15 mm), nem alkalmas alumínium profilokhoz		
Hosszúság: (a)	Ø:	SK:
26 mm	28 mm	200,00 kN
AM:	AM1:	ZK:
25,00 Nm	-	10,00 kN
Súly:	0,15 kg	
<b>2-800562</b>	<b>Sülyesztettfejű csavar / Siegmund &lt;-&gt; Siegmund Light - polírozott</b>	<b>23,00 €</b>
a Siegmund és a Siegmund Light összekötésére (25 mm és 15 mm vastagságú anyag), nem alkalmas alumínium profilokhoz		
Hosszúság: (a)	Ø:	SK:
40 mm	28 mm	200,00 kN
AM:	AM1:	ZK:
25,00 Nm	-	10,00 kN
Súly:	0,15 kg	

SK=Nyírószilárdság; AM=Meghúzási Nyomaték Acél; AM1=Meghúzási Nyomaték Alumínium; ZK=Feszítőerő; A befogási nyomaték az anyagtól függ.



2-280560.N



2-280561



2-280562



2-280550.1

<b>2-280560.N</b>	<b>Sülyesztettfejű csavar rövid - nitridált</b>	<b>23,00 €</b>
2 alkatrész csatlakoztatásához, asztalok és U-alakú derékszögek összekapcsolásához, nem alkalmas alumínium profilokhoz, nem alkalmas ovális furathoz, rögzített hosszútávú kapcsolat		
Hosszúság: (a)	Ø:	SK:
50 mm	28 mm	200,00 kN
AM:	AM1:	ZK:
25,00 Nm	-	10,00 kN
Súly:	0,18 kg	
<b>2-280561</b>	<b>Sülyesztettfejű csavar hosszú - polírozott</b>	<b>29,00 €</b>
3 alkatrész csatlakoztatásához, asztalok és U-alakú derékszögek összekapcsolásához, nem alkalmas alumínium profilokhoz, nem alkalmas ovális furathoz, rögzített hosszútávú kapcsolat		
Hosszúság: (a)	Ø:	SK:
75 mm	28 mm	200,00 kN
AM:	AM1:	ZK:
25,00 Nm	-	10,00 kN
Súly:	0,20 kg	
<b>2-280562</b>	<b>Sülyesztettfejű csavar hosszú - polírozott</b>	<b>34,00 €</b>
4 alkatrész csatlakoztatásához, asztalok és U-alakú derékszögek összekapcsolásához, nem alkalmas alumínium profilokhoz, nem alkalmas ovális furathoz, rögzített hosszútávú kapcsolat		
Hosszúság: (a)	Ø:	SK:
100 mm	28 mm	200,00 kN
AM:	AM1:	ZK:
25,00 Nm	-	10,00 kN
Súly:	0,34 kg	
<b>2-280550.1</b>	<b>Hexagonális csatlakozó csavar rövid - polírozott</b>	<b>32,00 €</b>
2 alkatrész csatlakoztatásához, nem alkalmas alumínium profilokhoz, ovális furatokhoz használható, rögzített hosszútávú kapcsolat		
Hosszúság: (a)	Ø:	SK:
58 mm	28 mm	200,00 kN
AM:	AM1:	ZK:
25,00 Nm	-	20,00 kN
Súly:	0,40 kg	

SK=Nyírószilárdság; AM=Meghúzási Nyomaték Acél; ZK=Feszítőerő; A befogási nyomaték az anyagtól függ.



2-800528



2-280528



2-280529

<b>2-800528</b>	<b>Sülyesztettfejű csavar Premium Light &lt;-&gt; Premium Light - polírozott</b>	<b>44,00 €</b>
2 komponens rögzítése Premium Light (anyagvastagság 15 mm), alkatrészek sülyesztett kapcsolata, nem alkalmas alumínium profilokhoz, nem alkalmas ovális furathoz		
Hosszúság: (a)	Ø:	SK:
46 mm	31 mm	220,00 kN
AM:	AM1:	ZK:
25,00 Nm	-	10,00 kN
Súly:	0,20 kg	
<b>2-280528</b>	<b>Sülyesztettfejű csavar rövid - polírozott</b>	<b>45,00 €</b>
2 alkatrész csatlakoztatásához, NEM használható asztalok és U alakú derékszögek összekapcsolására, alkatrészek sülyesztett kapcsolata, nem alkalmas alumínium profilokhoz, nem alkalmas ovális furathoz		
Hosszúság: (a)	Ø:	SK:
67 mm	28 mm	220,00 kN
AM:	AM1:	ZK:
25,00 Nm	-	10,00 kN
Súly:	0,30 kg	
<b>2-280529</b>	<b>Sülyesztettfejű csavar hosszú - polírozott</b>	<b>52,00 €</b>
3 alkatrész csatlakoztatásához, NEM használható asztalok és U alakú derékszögek összekapcsolására, alkatrészek sülyesztett kapcsolata, nem alkalmas alumínium profilokhoz, nem alkalmas ovális furathoz		
Hosszúság: (a)	Ø:	SK:
91 mm	28 mm	220,00 kN
AM:	AM1:	ZK:
25,00 Nm	-	10,00 kN
Súly:	0,41 kg	

SK=Nyírószilárdság; AM=Meghúzási Nyomaték Acél; ZK=Feszítőerő; A befogási nyomaték az anyagtól függ.



2-280740



2-280740.1



2-280740.2



2-280741

<b>2-280740</b>	<b>Mágneses csavar 68 - Alumínium</b>	<b>29,00 €</b>
szárhossz 25 mm, szorítás szerszámok használata nélkül, nyomásérzékeny alkatrészekhez vagy olyan esetekben használható, amikor az ellentartás nem lehetséges		
Hosszúság: (a)	Ø:	Súly:
68 mm	28 mm	0,09 kg
<b>2-280740.1</b>	<b>Mágneses csavar 93 - Alumínium</b>	<b>34,00 €</b>
szárhossz 50 mm, szorítás szerszámok használata nélkül, nyomásérzékeny alkatrészekhez vagy olyan esetekben használható, amikor az ellentartás nem lehetséges		
Hosszúság: (a)	Ø:	Súly:
93 mm	28 mm	0,13 kg
<b>2-280740.2</b>	<b>Mágneses csavar 118 - Alumínium</b>	<b>40,00 €</b>
szárhossz 75 mm, szorítás szerszámok használata nélkül, nyomásérzékeny alkatrészekhez vagy olyan esetekben használható, amikor az ellentartás nem lehetséges		
Hosszúság: (a)	Ø:	Súly:
118 mm	28 mm	0,16 kg
<b>2-280741</b>	<b>Távolságtartó mágneses csavarhoz - polírozott</b>	<b>8,00 €</b>
távolságtartás két szorítóelem között		
Hosszúság: (a)	Ø:	Súly:
25 mm	40 mm	0,12 kg



Részletes információk a termékekről a következő címen:  
www.siegmund.com/F-bolt28

» Innovatív megoldások a munkadarabok szorítására és rögzítésére a Siegmund hegesztőasztalokon.



**Különböző méretek és stílusok**

Legyen szó klasszikus szorítókról vagy gyors befogó változatokról – Siegmund minden projekthez megfelelő rögzítő elemeket kínál. Válasszon a különböző méretek, típusok és fogantyúk közül.

**Gyors és egyszerű kezelés**

Néhány egyszerű lépéssel elhelyezheti a Siegmund szorítókat és a gyorsan cserélhető szorítókat az asztalok furataiban, és befoghatja a munkadarabokat.

**Prizmák és tartalékalkatrészek**

Különböző prizmákat és alkatrészeket kínálunk különböző szorítókhöz. Például poliamid prizmák rozsdamentes acél munkákhoz vagy hosszabb vízszintes / függőleges rudak nagyobb munkadarabok áthidalására.

Online elérhető kiegészítők:  
www.siegmund.com/F-clamp28

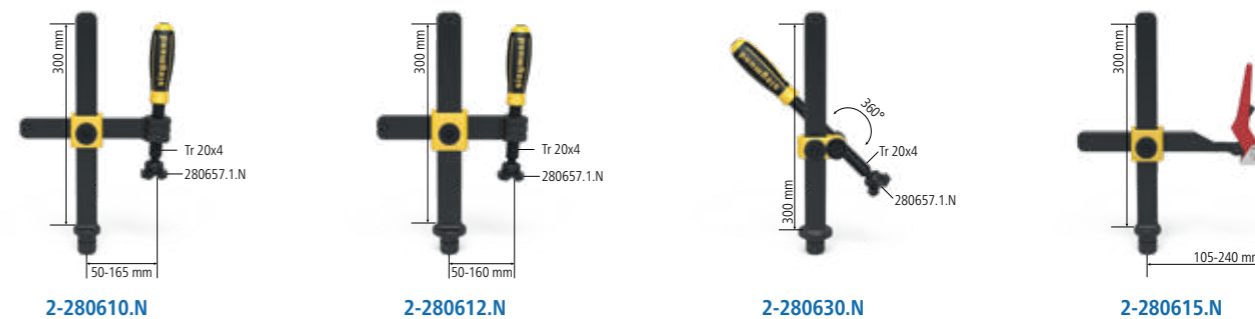

<b>2-280610.N</b>	<b>Professional Csavaros szorító - nitridált</b>	<b>84,00 €</b>
	cserélhető prizma, Golyótartó orsó átmérője 16 mm, Függőleges rúd megerősített anyagból maximális tartóerő Szélesség: (b) Magasság: (c) Súly: 5 kN 220 mm 310 mm 2,70 kg	
<b>2-280612.N</b>	<b>Professional Csavaros szorító XL - nitridált</b>	<b>96,00 €</b>
	cserélhető prizma, Golyótartó orsó átmérője 16 mm, Függőleges rúd megerősített anyagból maximális tartóerő Szélesség: (b) Magasság: (c) Súly: 7 kN 240 mm 310 mm 3,40 kg	
<b>2-280630.N</b>	<b>Professional Csavaros szorító 45°/90° - nitridált</b>	<b>78,00 €</b>
	cserélhető prizma, Golyótartó orsó átmérője 16 mm, fokozatmentesen forgatható 0° és 360° között, Függőleges rúd megerősített anyagból maximális tartóerő Szélesség: (b) Magasság: (c) Súly: 5 kN - 310 mm 2,30 kg	
<b>2-280615.N</b>	<b>Professional gyorsfeszítés szorító - nitridált</b>	<b>108,00 €</b>
	Függőleges rúd megerősített anyagból maximális tartóerő Szélesség: (b) Magasság: (c) Súly: 5 kN 275 mm 310 mm 2,00 kg	

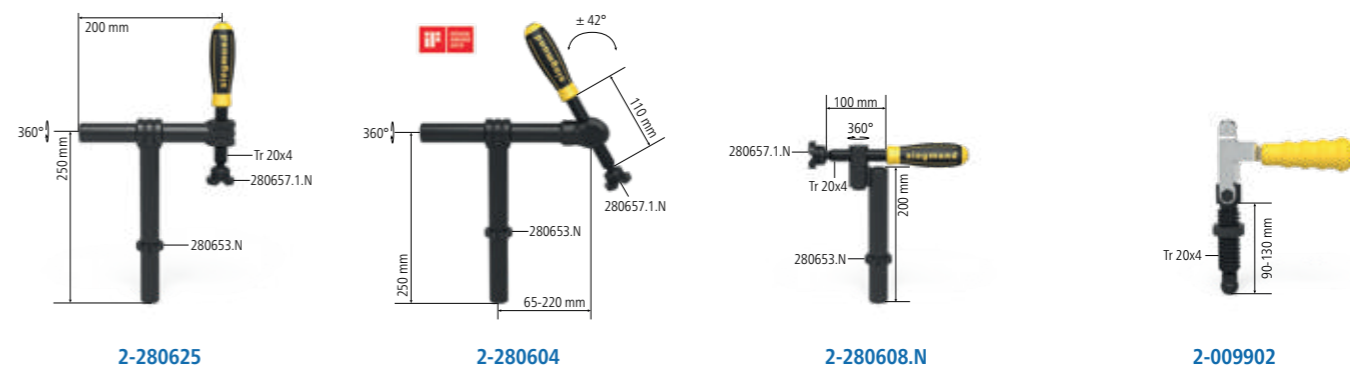

<b>2-280625</b>	<b>Basic kerek csőbilincs 180° - polírozott / nitridált</b>	<b>70,00 €</b>
	cserélhető prizma, Golyótartó orsó átmérője 16 mm, szorítás 180° -os szögben, rögzítés beállító gyűrűvel maximális tartóerő Szélesség: (b) Magasság: (c) Súly: 3 kN 220 mm 250 mm 2,30 kg	
<b>2-280604</b>	<b>Csőbilincs univerzális - polírozott / nitridált</b>	<b>85,00 €</b>
	cserélhető prizma, Golyótartó orsó átmérője 16 mm, szorítás +/- 42° szögben, rögzítés beállító gyűrűvel maximális tartóerő Szélesség: (b) Magasság: (c) Súly: 3 kN 265 mm 250 mm 2,30 kg	
<b>2-280608.N</b>	<b>Basic kerek csőbilincs 90° - nitridált</b>	<b>57,00 €</b>
	cserélhető prizma, Golyótartó orsó átmérője 16 mm, szorítás 90° szögben, fokozatmentesen forgatható 0° és 360° között, rögzítés beállító gyűrűvel maximális tartóerő Szélesség: (b) Magasság: (c) Súly: 3 kN - 230 mm 1,40 kg	
<b>2-009902</b>	<b>Függőleges szorító</b>	<b>81,00 €</b>
	használható furatban, menetes persellyel 280618.N Szélesség: (b) Magasság: (c) Súly: - 85 mm 0,40 kg	



Részletes információk a termékekről a következő címen:  
www.siegmund.com/F-clamp28

= Karcállóság = Hegesztési fröcskölés védelem = Rozsdásodás elleni védelem

• = Termék raktáron van

○ = Termék rendelés után kerül legyártásra



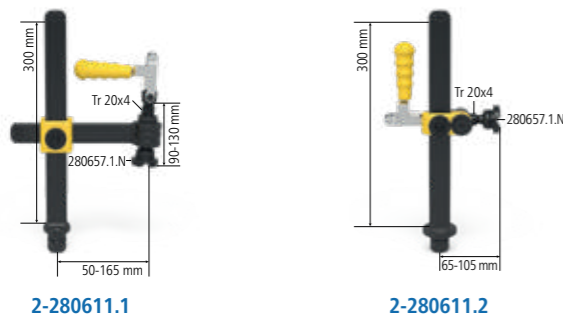

<b>2-280611.1</b>	<b>Professional Csavaros szorító Vertikális szorítóval</b>	<b>118,00 €</b>
cserélhető prizma, Golyótartó orsó átmérője 16 mm		
maximális tartóerő	Hosszúság: (a)	Szélesség: (b)
2,5 kN	-	222 mm
	Magasság: (c)	Súly:
	310 mm	3,30 kg
<b>2-280611.2</b>	<b>Professional Csavaros szorító 45°/90° Vertikális szorítóval</b>	<b>116,00 €</b>
cserélhető prizma, Golyótartó orsó átmérője 16 mm		
maximális tartóerő	Hosszúság: (a)	Szélesség: (b)
2,5 kN	-	-
	Magasság: (c)	Súly:
	310 mm	2,20 kg
<b>2-280706</b>	<b>Gyorsszorító 100</b>	<b>70,00 €</b>
Szorítókar hossza: 100 mm, Szorítási tartomány: 0-100 mm, Szerelés a rendszerfuratokba		
Hosszúság: (a)	Szélesség: (b)	Magasság: (c)
340 mm	30 mm	150 mm
		Súly:
		1,20 kg
<b>2-280707</b>	<b>Gyorsszorító 160</b>	<b>70,00 €</b>
Szorítókar hossza: 160 mm, Szorítási tartomány: 0-140 mm, Szerelés a rendszerfuratokba		
Hosszúság: (a)	Szélesség: (b)	Magasság: (c)
360 mm	30 mm	150 mm
		Súly:
		1,20 kg

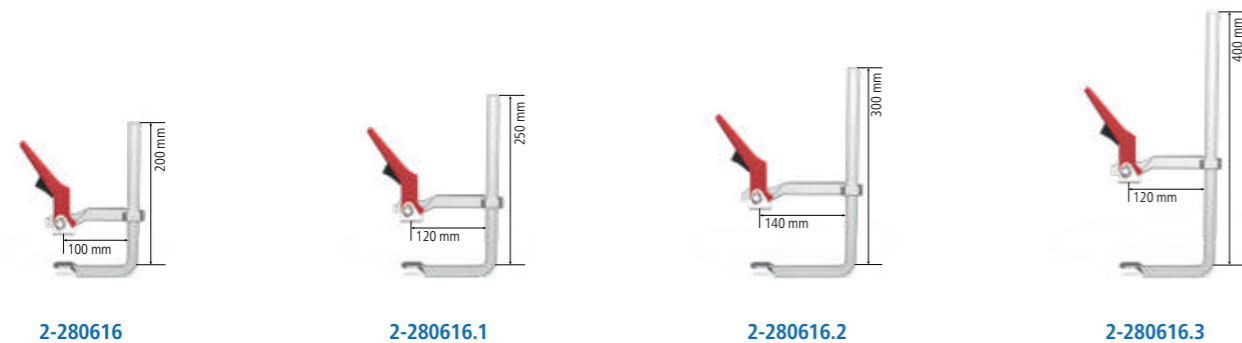

<b>2-280616</b>	<b>Hagyományos gyorszorító S20</b>	<b>68,00 €</b>
befogás a furat rácsától függetlenül		
Hosszúság: (a)	Szélesség: (b)	Súly:
200 mm	100 mm	1,10 kg
<b>2-280616.1</b>	<b>Hagyományos gyorszorító S25</b>	<b>78,00 €</b>
befogás a furat rácsától függetlenül		
Hosszúság: (a)	Szélesség: (b)	Súly:
250 mm	120 mm	1,50 kg
<b>2-280616.2</b>	<b>Hagyományos gyorszorító S30</b>	<b>92,00 €</b>
befogás a furat rácsától függetlenül		
Hosszúság: (a)	Szélesség: (b)	Súly:
300 mm	140 mm	2,30 kg
<b>2-280616.3</b>	<b>Hagyományos gyorszorító S40</b>	<b>98,00 €</b>
befogás a furat rácsától függetlenül		
Hosszúság: (a)	Szélesség: (b)	Súly:
400 mm	120 mm	2,50 kg



<b>2-280663</b>	<b>Adapter 45 fok 280610.N-es csavaros szorítóhoz - polírozott / nitridált</b>	<b>22,00 €</b>
280610.N-es csavaros szorítóhoz		
Hosszúság: (a)	Szélesség: (b)	Magasság: (c)
75 mm	30 mm	55 mm
		Ø:
		-
		Súly:
		0,18 kg
<b>2-280663.1</b>	<b>Adapter 45 fok XL 280612.N-es csavaros szorítóhoz - polírozott / nitridált</b>	<b>24,00 €</b>
XL 280612.N-es csavaros szorítóhoz		
Hosszúság: (a)	Szélesség: (b)	Magasság: (c)
75 mm	30 mm	60 mm
		Ø:
		-
		Súly:
		0,18 kg
<b>2-280618.N</b>	<b>Menetes persely Tr 20x4 - nitridált</b>	<b>8,00 €</b>
280610.N, 280612.N, 280625-hoz, trapézmenet 20 x 4 mm S28 rendszerű szorító orsóhoz, minden rendszer furatában használható		
Hosszúság: (a)	Szélesség: (b)	Magasság: (c)
-	-	22 mm
		Ø:
		30 mm
		Súly:
		0,05 kg
<b>2-280619</b>	<b>Menetes persely Tr 12x3 - polírozott / nitridált</b>	<b>10,00 €</b>
trapézmenet 12 x 3 mm S16 rendszerű szorító orsóhoz, minden rendszer furatában használható		
Hosszúság: (a)	Szélesség: (b)	Magasság: (c)
-	-	23 mm
		Ø:
		32 mm
		Súly:
		0,07 kg



<b>2-280770</b>	<b>Döntött foglalat 45° Rögzítő csőhöz</b>	<b>33,00 €</b>
Rögzítő csőhöz 280750, 280642, menetes ívelővel is használható, ha a menetes persellyel kombináljuk 280618.N, tengelyirányú távolság 40 mm		
Hosszúság: (a)	Szélesség: (b)	Magasság: (c)
80 mm	40 mm	40 mm
		Súly:
		0,32 kg
<b>2-280771</b>	<b>Döntött foglalat 90° Rögzítő csőhöz</b>	<b>32,00 €</b>
Rögzítő csőhöz 280750, 280642, menetes ívelővel is használható, ha a menetes persellyel kombináljuk 280618.N, tengelyirányú távolság 40 mm		
Hosszúság: (a)	Szélesség: (b)	Magasság: (c)
80 mm	40 mm	40 mm
		Súly:
		0,32 kg
<b>2-280772</b>	<b>Döntött foglalat 45° Rögzítő csőhöz</b>	<b>19,00 €</b>
Rögzítő csőhöz 280750, 280642, menetes ívelővel is használható, ha a menetes persellyel kombináljuk 280618.N, tengelyirányú távolság 40 mm		
Hosszúság: (a)	Szélesség: (b)	Magasság: (c)
100 mm	67 mm	40 mm
		Súly:
		0,32 kg
<b>2-280773</b>	<b>Döntött foglalat 90° Rögzítő csőhöz</b>	<b>19,00 €</b>
Rögzítő csőhöz 280750, 280642, menetes ívelővel is használható, ha a menetes persellyel kombináljuk 280618.N, tengelyirányú távolság 40 mm		
Hosszúság: (a)	Szélesség: (b)	Magasság: (c)
85 mm	85 mm	40 mm
		Súly:
		0,39 kg



Részletes információk a termékekről a következő címen:  
www.siegmund.com/F-clamp28

= Karcállóság = Hegesztési fröcskölés védelem = Rozsdásodás elleni védelem



2-280657.1.N



2-280658.E



2-280659.PA



2-280661

<b>2-280657.1.N</b>	<b>Prizma csavaros szorítóhoz - nitridált</b>	11,00 € •
	16 mm-es golyós orsóhoz, kompatibilis a 28 mm-es furatokkal és szorítókkal	
	Magasság: (c) Ø: Súly:	
	24 mm 40 mm 0,09 kg	
<b>2-280658.E</b>	<b>Prizma csavaros szorítóhoz - Rozsdamentes acél</b>	15,00 € •
	16 mm-es golyós orsóhoz, kompatibilis a 28 mm-es furatokkal és szorítókkal, karcálló felületekhez (rozsdamegelőzés)	
	Magasság: (c) Ø: Súly:	
	21 mm 40 mm 0,10 kg	
<b>2-280659.PA</b>	<b>Prizma csavaros szorítóhoz - Poliamid</b>	13,00 € •
	16 mm-es golyós orsóhoz, kompatibilis a 28 mm-es furatokkal és szorítókkal, karcolásra érzékeny felületekhez	
	Magasság: (c) Ø: Súly:	
	24 mm 40 mm 0,01 kg	
<b>2-280661</b>	<b>Félgömb adapter Csavaros szorítóhoz - csiszolt</b>	15,00 € •
	16 mm-es golyós orsóhoz, kompatibilis a 28 mm-es furatokkal és szorítókkal, vevői igény szerint	
	Magasság: (c) Ø: Súly:	
	30 mm 40 mm 0,19 kg	



2-280660



2-280660.E



2-280660.PA

<b>2-280660</b>	<b>Félgömb adapter Csavaros szorítóhoz - polírozott / nitridált</b>	11,00 € •
	16 mm-es golyós orsóhoz, csak szorítókhöz használható, sarkokban vagy barázdákban történő rögzítéshez	
	Magasság: (c) Ø: Súly:	
	20 mm 35 mm 0,07 kg	
<b>2-280660.E</b>	<b>Félgömb adapter Csavaros szorítóhoz - Rozsdamentes acél</b>	15,00 € •
	16 mm-es golyós orsóhoz, csak szorítókhöz használható, karcálló felületekhez (rozsdamegelőzés), sarkokban vagy barázdákban történő rögzítéshez	
	Magasság: (c) Ø: Súly:	
	20 mm 35 mm 0,07 kg	
<b>2-280660.PA</b>	<b>Félgömb adapter Csavaros szorítóhoz - Poliamid</b>	13,00 € •
	16 mm-es golyós orsóhoz, csak szorítókhöz használható, karcolásra érzékeny felületekhez, sarkokban vagy barázdákban történő rögzítéshez	
	Magasság: (c) Ø: Súly:	
	20 mm 35 mm 0,01 kg	



2-280650

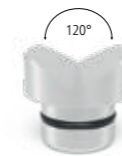

2-280650.A



2-280650.PA

<b>2-280650</b>	<b>Duo prizma Ø 40 - polírozott / nitridált</b>	22,00 € •
	16 mm-es golyós orsóhoz, kompatibilis a 28 mm-es furatokkal és szorítókkal	
	Magasság: (c) Ø: Súly:	
	35 mm 40 mm 0,15 kg	
<b>2-280650.A</b>	<b>Duo prizma Ø 40 - Alumínium</b>	24,00 € •
	16 mm-es golyós orsóhoz, kompatibilis a 28 mm-es furatokkal és szorítókkal	
	Magasság: (c) Ø: Súly:	
	35 mm 40 mm 0,05 kg	
<b>2-280650.PA</b>	<b>Duo prizma Ø 40 - Poliamid</b>	24,00 € •
	16 mm-es golyós orsóhoz, kompatibilis a 28 mm-es furatokkal és szorítókkal, karcolásra érzékeny felületekhez	
	Magasság: (c) Ø: Súly:	
	35 mm 40 mm 0,02 kg	



2-280210



2-280211



<b>2-280210</b>	<b>Rögzítő híd 2P Csavaros szorítóhoz</b>	53,00 € •
	2 rögzítési pont egyszerre, cserélhető prizma, Szállítás: 1 szorítóhíd, 2 gömbcsap, 2 prizma	
	Hosszúság: (a) Szélesség: (b) Magasság: (c) Súly:	
	170 mm 35 mm 20 mm 0,80 kg	
<b>2-280211</b>	<b>Rögzítő híd 3P Csavaros szorítóhoz</b>	66,00 € •
	3 rögzítési pont egyszerre, cserélhető prizma, Szállítás: 1 szorítóhíd, 3 gömbcsap, 3 prizma	
	Hosszúság: (a) Szélesség: (b) Magasság: (c) Súly:	
	170 mm 35 mm 20 mm 1,00 kg	



Részletes információk a termékekről a következő címen:  
www.siegmund.com/F-clamp28

= Karcállóság

= Hegesztési fröcskölés védelem

= Rozsdásodás elleni védelem

= Poliamid

= Alumínium

• = Termék raktáron van

○ = Termék rendelés után kerül legyártásra

Magyarázat 3 oldalon

Stabil felületek mindenféle csőhöz és alkatrészhez prizmákkal és támaszokkal Siegmundtól.



**Csőekkel való munkavégzés**

A prizmák stabil támasztófelületeket hoznak létre mindenféle cső számára. Mindegyik prizma egy becsavart gallérral van ellátva, amely lehetővé teszi a rendszer furataihoz való rögzítést. A gallért egyszerűen le lehet csavarni a szabad elhelyezés érdekében, a furatoktól függetlenül. Válasszon a különböző átmérők és támasztó szögbeállítók közül.

**Különböző anyagok**

Mindegyik prizma-nitridált (hegesztési fröccsenés ellen védett), alumínium (rozsdamentes acél feldolgozás) és poliamid (alumínium és rozsdamentes acél feldolgozás) változatban kapható.

**Hosszabbítás és egyensúly**

A tartóelemek a prizmák vagy más alkatrészek, például szorítókhöz, meghosszabbításaként vagy a magasságkülönbségek ellensúlyozására használhatók.



<b>2-280648.1.N</b>	<b>Prizma Ø 50 135° menetes szárral - nitridált</b>	<b>31,00 €</b>
	M16-os menet például prizmahosszabbítóhoz, cikkszám: 280649, Ø 80 mm-es csövekig	
	Magasság: (c) Ø: Súly:	
	20 mm 50 mm 0,20 kg	
<b>2-280648.1.A</b>	<b>Prizma Ø 50 135° menetes szárral - Alumínium</b>	<b>36,00 €</b>
	M16-os menet például prizmahosszabbítóhoz, cikkszám: 280649, Ø 80 mm-es csövekig	
	Magasság: (c) Ø: Súly:	
	20 mm 50 mm 0,07 kg	
<b>2-280648.1.PA</b>	<b>Prizma Ø 50 135° menetes szárral - Poliamid</b>	<b>40,00 €</b>
	M16-os menet például prizmahosszabbítóhoz, cikkszám: 280649, karcolásra érzékeny felületekhez, Ø 80 mm-es csövekig	
	Magasság: (c) Ø: Súly:	
	20 mm 50 mm 0,03 kg	
<b>2-280645.1</b>	<b>Variálható prizma Ø 50 90° / 120° menetes szárral - polirozott / nitridált</b>	<b>34,00 €</b>
	M16-os menet például prizmahosszabbítóhoz, cikkszám: 280649, kerek és szögletes csövekhez Ø 50 mm-ig	
	Magasság: (c) Ø: Súly:	
	20 mm 50 mm 0,20 kg	
<b>2-280645.1.A</b>	<b>Variálható prizma Ø 50 90° / 120° menetes szárral - Alumínium</b>	<b>40,00 €</b>
	M16-os menet például prizmahosszabbítóhoz, cikkszám: 280649, kerek és szögletes csövekhez Ø 50 mm-ig	
	Magasság: (c) Ø: Súly:	
	20 mm 50 mm 0,07 kg	
<b>2-280645.1.PA</b>	<b>Variálható prizma Ø 50 90° / 120° menetes szárral - Poliamid</b>	<b>42,00 €</b>
	M16-os menet például prizmahosszabbítóhoz, cikkszám: 280649, karcolásra érzékeny felületekhez, kerek és szögletes csövekhez Ø 50 mm-ig	
	Magasság: (c) Ø: Súly:	
	20 mm 50 mm 0,03 kg	



<b>2-280651.1.N</b>	<b>Prizma Ø 60 135° menetes szárral - nitridált</b>	<b>34,00 €</b>
	M16-os menet például prizmahosszabbítóhoz, cikkszám: 280649, Ø 80 mm-es csövekig	
	Magasság: (c) Ø: Súly:	
	30 mm 60 mm 0,52 kg	
<b>2-280651.1.A</b>	<b>Prizma Ø 60 135° menetes szárral - Alumínium</b>	<b>40,00 €</b>
	M16-os menet például prizmahosszabbítóhoz, cikkszám: 280649, Ø 80 mm-es csövekig	
	Magasság: (c) Ø: Súly:	
	30 mm 60 mm 0,18 kg	
<b>2-280651.1.PA</b>	<b>Prizma Ø 60 135° menetes szárral - Poliamid</b>	<b>42,00 €</b>
	M16-os menet például prizmahosszabbítóhoz, cikkszám: 280649, karcolásra érzékeny felületekhez, Ø 80 mm-es csövekig	
	Magasság: (c) Ø: Súly:	
	30 mm 60 mm 0,08 kg	

= Karcállóság = Hegesztési fröccsenés védelem = Rozsdásodás elleni védelem = Alumínium = Poliamid

• = Termék raktáron van

○ = Termék rendelés után kerül legyártásra

Magyarázat 3 oldalon [www.siegmund.com](http://www.siegmund.com) 197



Részletes információk a termékekről a következő címen:  
[www.siegmund.com/F-prism28](http://www.siegmund.com/F-prism28)



2-280647.1 2-280647.1.A 2-280647.1.PA 2-280652.1 2-280652.1.A 2-280652.1.PA

<b>2-280647.1</b>	<b>Prizma Ø 80 90° menetes szárral - polírozott / nitridált</b>	42,00 € •
M16-os menet például prizmahosszabbítóhoz, cikkszám: 280649, kerek és szögletes csövekhez Ø 100 mm-ig		
Magasság: (c)	Ø:	Súly:
40 mm	80 mm	1,01 kg
<b>2-280647.1.A</b>	<b>Prizma Ø 80 90° menetes szárral - Alumínium</b>	48,00 € •
M16-os menet például prizmahosszabbítóhoz, cikkszám: 280649, kerek és szögletes csövekhez Ø 100 mm-ig		
Magasság: (c)	Ø:	Súly:
40 mm	80 mm	0,55 kg
<b>2-280647.1.PA</b>	<b>Prizma Ø 80 90° menetes szárral - Poliamid</b>	51,00 € •
M16-os menet például prizmahosszabbítóhoz, cikkszám: 280649, karcolásra érzékeny felületekhez, kerek és szögletes csövekhez Ø 100 mm-ig		
Magasság: (c)	Ø:	Súly:
40 mm	80 mm	0,19 kg
<b>2-280652.1</b>	<b>Prizma Ø 120 157° menetes szárral - polírozott / nitridált</b>	58,00 € •
M16-os menet például prizmahosszabbítóhoz, cikkszám: 280649, Ø 400 mm-es csövekig		
Magasság: (c)	Ø:	Súly:
30 mm	120 mm	1,70 kg
<b>2-280652.1.A</b>	<b>Prizma Ø 120 157° menetes szárral - Alumínium</b>	70,00 € •
M16-os menet például prizmahosszabbítóhoz, cikkszám: 280649, Ø 400 mm-es csövekig		
Magasság: (c)	Ø:	Súly:
30 mm	120 mm	0,70 kg
<b>2-280652.1.PA</b>	<b>Prizma Ø 120 157° menetes szárral - Poliamid</b>	79,00 € •
M16-os menet például prizmahosszabbítóhoz, cikkszám: 280649, karcolásra érzékeny felületekhez, Ø 400 mm-es csövekig		
Magasság: (c)	Ø:	Súly:
30 mm	120 mm	0,30 kg



2-280670 2-280822 2-280824

<b>2-280670</b>	<b>Szorító kúp - polírozott / nitridált</b>	39,00 € •
kerek és szögletes csövek tartásához Ø 80 mm-ig, rögzítés csavarokkal		
Magasság: (c)	Ø:	Súly:
70 mm	80 mm	1,40 kg
<b>2-280822</b>	<b>Csavartámaszték Ø 80 - polírozott</b>	87,00 € •
finombeállítási magasság az 75-110 mm tartományban, kombinálható a 280821 támasztókészlettel és a prizma kiterjesztésekkel		
Magasság: (c)	Ø:	Súly:
75 - 110 mm	80 mm	2,30 kg
<b>2-280824</b>	<b>Magasságban állítható támasztó skálával - polírozott</b>	53,00 € •
tartalmazza Készletcsavar, állítható magasság 20-105 mm között, menetes szár prizmákkal való csatlakozáshoz		
Magasság: (c)	Ø:	Súly:
144 mm	50 mm	0,87 kg



2-280649 2-280649.1 2-280649.2 2-280649.3

<b>2-280649</b>	<b>Prizma hosszabbító 25 - polírozott</b>	14,00 € •
kompatibilis a prizmákkal, a 280821 támasztókészlettel és a 280822 csavartámaszsal		
Hosszúság: (a)	Ø:	Súly:
25 mm	28 mm	0,11 kg
<b>2-280649.1</b>	<b>Prizma hosszabbító 50 - polírozott</b>	17,00 € •
kompatibilis a prizmákkal, a 280821 támasztókészlettel és a 280822 csavartámaszsal		
Hosszúság: (a)	Ø:	Súly:
50 mm	28 mm	0,22 kg
<b>2-280649.2</b>	<b>Prizma hosszabbító 100 - polírozott</b>	20,00 € •
kompatibilis a prizmákkal, a 280821 támasztókészlettel és a 280822 csavartámaszsal		
Hosszúság: (a)	Ø:	Súly:
100 mm	28 mm	0,45 kg
<b>2-280649.3</b>	<b>Prizma hosszabbító 150 - polírozott</b>	26,00 € •
kompatibilis a prizmákkal, a 280821 támasztókészlettel és a 280822 csavartámaszsal		
Hosszúság: (a)	Ø:	Súly:
150 mm	28 mm	0,69 kg



2-280669.N 2-280821 2-280821.1 2-280821.2

<b>2-280669.N</b>	<b>Prizma csavar gallér süllyesztett csavarral - nitridált</b>	11,00 € •
prizmák furatokba szereléséhez		
Hosszúság: (a)	Ø:	Súly:
17 mm	28 mm	0,14 kg
<b>2-280821</b>	<b>Távtartó készlet 11-darabos készlet - polírozott</b>	57,00 € •
1-100 mm magasságkülönbség kompenzálása, M10-es menettel		
Hosszúság: (a)	Ø:	Súly:
125 mm	50 mm	1,95 kg
<b>2-280821.1</b>	<b>Támasztó torony - polírozott</b>	29,00 € •
különböző támasztó felületek, M10-es menettel		
Hosszúság: (a)	Ø:	Súly:
125 mm	50 mm	0,60 kg
<b>2-280821.2</b>	<b>Távtartó készlet</b>	29,00 € •
gyűrűméretek: 1 / 2 / 3 / 4 / 5 / 10 / 20 / 40 / 50 mm, 1/10" 2,54 mm		
Hosszúság: (a)	Ø:	Súly:
-	50 mm	1,35 kg



Részletes információk a termékekről a következő címen:  
www.siegmund.com/F-prism28



2-280646.1      2-280646.2      2-280646.3      2-280646.4

<b>2-280646.1</b>	<b>Vertikális tartócső 225</b>	58,00 € •
Multi szorító toronyhoz		
Magasság: (c)	Ø:	Súly:
225 mm	57 mm	1,70 kg
<b>2-280646.2</b>	<b>Vertikális tartócső 475</b>	66,00 € •
Multi szorító toronyhoz		
Magasság: (c)	Ø:	Súly:
475 mm	57 mm	2,94 kg
<b>2-280646.3</b>	<b>Vertikális tartócső 725</b>	74,00 € •
Multi szorító toronyhoz		
Magasság: (c)	Ø:	Súly:
725 mm	57 mm	4,24 kg
<b>2-280646.4</b>	<b>Vertikális tartócső 975</b>	85,00 € •
Multi szorító toronyhoz		
Magasság: (c)	Ø:	Súly:
975 mm	57 mm	5,54 kg



2-280646.5      2-280646      2-280617.5H

<b>2-280646.5</b>	<b>Lemez nagy</b>	44,00 € •
Multi szorító toronyhoz		
Hosszúság: (a)	Szélesség: (b)	Magasság: (c)
150 mm	100 mm	25 mm
Súly: 2,60 kg		
<b>2-280646</b>	<b>Lemez kicsi</b>	29,00 € •
Multi szorító toronyhoz		
Hosszúság: (a)	Szélesség: (b)	Magasság: (c)
120 mm	120 mm	25 mm
Súly: 2,23 kg		
<b>2-280617.5H</b>	<b>Öntöttvas csatlakozó kézikéréssel</b>	35,00 € •
Multi szorító toronyhoz, Kompatibilis vízszintes rudak: 280638, 280638.1.N, 280638.2.N		
Hosszúság: (a)	Szélesség: (b)	Magasság: (c)
104 mm	80 mm	56 mm
Súly: 1,27 kg		



2-280175      2-280176      2-280177      2-280825

<b>2-280175</b>	<b>Távtartó 100 Ø 50</b>	43,00 € •
a 280825 menetes perselyrel derékszögökben és ütközőkben is alkalmazható, M16 menet		
Hosszúság: (a)	Magasság: (c)	Ø:
100 mm	-	50 mm
Súly: 0,52 kg		
<b>2-280176</b>	<b>Távtartó 100 Ø 75</b>	48,00 € •
a 280825 menetes perselyrel derékszögökben és ütközőkben is alkalmazható, M16 menet		
Hosszúság: (a)	Magasság: (c)	Ø:
100 mm	-	75 mm
Súly: 0,92 kg		
<b>2-280177</b>	<b>Távtartó 100 Ø 100</b>	52,00 € •
a 280825 menetes perselyrel derékszögökben és ütközőkben is alkalmazható, M16 menet		
Hosszúság: (a)	Magasság: (c)	Ø:
100 mm	-	100 mm
Súly: 1,42 kg		
<b>2-280825</b>	<b>Menetes persely M16 menethez - polírozott</b>	17,00 € •
Hosszúság: (a)	Magasság: (c)	Ø:
-	23 mm	30 mm
Súly: 0,07 kg		

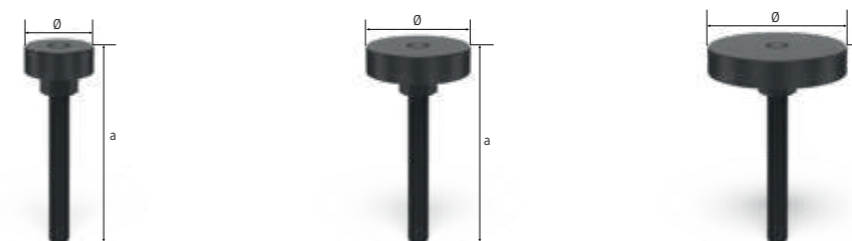

2-280175.1      2-280176.1      2-280177.1

<b>2-280175.1</b>	<b>Távtartó 150 Ø 50</b>	45,00 € •
a 280825 menetes perselyrel derékszögökben és ütközőkben is alkalmazható, M16 menet		
Hosszúság: (a)	Ø:	Súly:
150 mm	50 mm	0,60 kg
<b>2-280176.1</b>	<b>Távtartó 150 Ø 75</b>	50,00 € •
a 280825 menetes perselyrel derékszögökben és ütközőkben is alkalmazható, M16 menet		
Hosszúság: (a)	Ø:	Súly:
150 mm	75 mm	1,00 kg
<b>2-280177.1</b>	<b>Távtartó 150 Ø 100</b>	54,00 € •
a 280825 menetes perselyrel derékszögökben és ütközőkben is alkalmazható, M16 menet		
Hosszúság: (a)	Ø:	Súly:
150 mm	100 mm	1,50 kg



Részletes információk a termékekről a következő címen:  
www.siegmund.com/F-prism28

» Siegmund kiegészítők – gyakorlati megoldások amelyek megkönnyítik mindennapi munkáját.



**Praktikus kiegészítők**

Minden területen kínálunk megoldásokat – a legkisebbeknél is. Nem számít, hogy rugalmas pozicionálható égőtartót keres-e a hegesztőpisztolyához, vagy két munkaterületet szeretne létrehozni egy hegesztőasztalon. Gyakorlati kiegészítőink számos lehetőséget kínálnak.

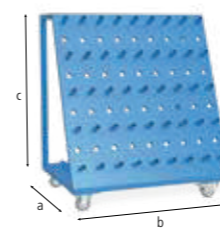
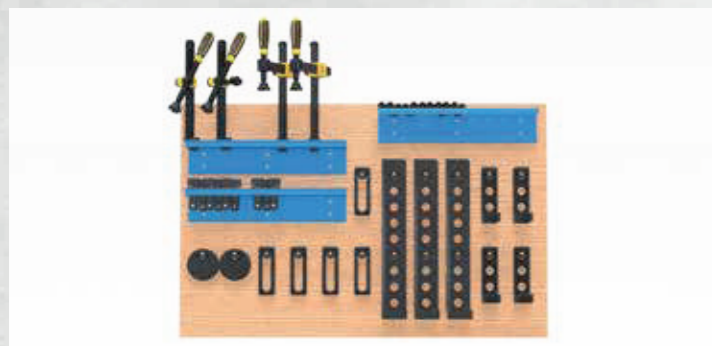

2-280910



2-280915

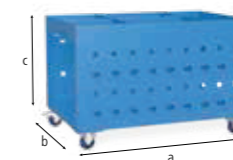

2-280911



2-280916

<b>2-280910</b>	<b>Szerszámkocsi - homokszórt</b>	<b>793,00 €</b>
Max. összes súly 240 kg		
Hosszúság: (a)	Szélesség: (b)	Magasság: (c) Súly:
650 mm	900 mm	1.020 mm 50,00 kg
<b>2-280915</b>	<b>Ponyva</b>	<b>294,00 €</b>
280910 szerszámkocsihoz		
Hosszúság: (a)	Szélesség: (b)	Magasság: (c) Súly:
-	-	- 3,20 kg
<b>2-280911</b>	<b>Szerszámkocsi kompakt - homokszórt</b>	<b>800,00 €</b>
praktikus tárolás a hegesztőasztal alatt		
Hosszúság: (a)	Szélesség: (b)	Magasság: (c) Súly:
1.000 mm	650 mm	640 mm 61,00 kg
<b>2-280916</b>	<b>Ponyva</b>	<b>294,00 €</b>
280911 szerszámkocsihoz		
Hosszúság: (a)	Szélesség: (b)	Magasság: (c) Súly:
-	-	- 3,20 kg

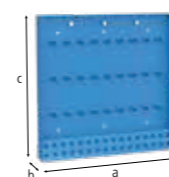

2-280912

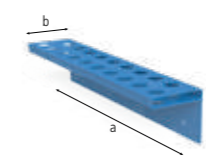

2-280930

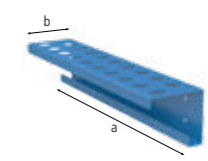

2-280931



2-280936

<b>2-280912</b>	<b>Szerszámtartó - homokszórt</b>	<b>305,00 €</b>
hegesztőasztal beszerelés csavarokkal vagy falba csavarással		
Hosszúság: (a)	Szélesség: (b)	Magasság: (c) Ø: Súly:
800 mm	100 mm	800 mm - 22,50 kg
<b>2-280930</b>	<b>Szerszámtartó modul - homokszórt</b>	<b>87,00 €</b>
mert Csavarok rögzítő / Prizmák / Csavarok, a hátlap nem tartozik a szállítmányhoz		
Hosszúság: (a)	Szélesség: (b)	Magasság: (c) Ø: Súly:
500 mm	100 mm	110 mm 28 mm 2,20 kg
<b>2-280931</b>	<b>Szerszámtartó modul persely nélkül - homokszórt</b>	<b>58,00 €</b>
mert Prizmák / Csavarok, a hátlap nem tartozik a szállítmányhoz		
Hosszúság: (a)	Szélesség: (b)	Magasság: (c) Ø: Súly:
500 mm	100 mm	110 mm 28 mm 1,90 kg
<b>2-280936</b>	<b>Csapszeg szerszámtartóhoz - polírozott</b>	<b>3,00 €</b>
Hosszúság: (a)	Szélesség: (b)	Magasság: (c) Ø: Súly:
37 mm	-	- 28 mm 0,10 kg



Részletes információk a termékekről a következő címen:  
www.siegmund.com/F-accessories28

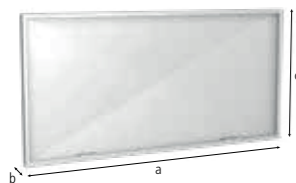

2-280980



2-000810



2-280920

<b>2-280980</b>	<b>Hegesztő védőfal</b>	<b>213,00 €</b>	•
felszerelés 2 csavarral (16: 000520, 22: 002822, 28: 280511), gyártással kapcsolatosan nem karcálló, egyedi színekben felár mellett rendelhető			
Hosszúság: (a)	Szélesség: (b)	Magasság: (c)	Súly:
1.600 mm	50 mm	800 mm	23,00 kg
<b>2-000810</b>	<b>Földelés Komfort</b>	<b>51,00 €</b>	•
garantálja a hegesztőasztal 100% -os érintkezését, Szerelés a rendszerfuratokba, Terhelési kapacitása 500 Amper, Kábel keresztmetszete 70-95 mm <sup>2</sup> .			
Hosszúság: (a)	Szélesség: (b)	Magasság: (c)	Súly:
-	-	-	0,66 kg
<b>2-280920</b>	<b>Hegesztőpisztoly tartó - polírozott</b>	<b>33,00 €</b>	•
elhelyezhető a furatban			
Hosszúság: (a)	Szélesség: (b)	Magasság: (c)	Súly:
-	-	200 mm	0,50 kg



2-280852.1



2-280852



2-280854

<b>2-280852.1</b>	<b>Hatszögkulcs Méretek 6</b>	<b>17,00 €</b>	•
sárga			
Súly:			
0,09 kg			
<b>2-280852</b>	<b>Hatszögkulcs Méretek 6</b>	<b>17,00 €</b>	•
piros			
Súly:			
0,50 kg			
<b>2-280854</b>	<b>Hatszögkulcs Méretek 14</b>	<b>17,00 €</b>	•
a rögzítőcsavarok és nagy univerzális derékszögek meghúzásához			
Súly:			
0,45 kg			



2-280820



2-280820.10

<b>2-280820</b>	<b>Kefe Ø 30 védőkupakkal</b>	<b>22,00 €</b>	•
furatok tisztításához			
Ø:	Súly:		
30 mm	0,06 kg		
<b>2-280820.10</b>	<b>Kefe Ø 30 Furathoz / 10 darabos csomag</b>	<b>66,00 €</b>	•
furatok tisztításához			
Ø:	Súly:		
30 mm	0,06 kg		

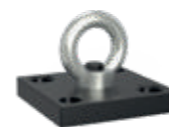

2-000830.N



2-000830.N.T1



2-000831



2-000835.N

<b>2-000830.N</b>	<b>Emelőfül rögzítőlemezzel - nitridált</b>	<b>62,00 €</b>	•
terhelhetősége 1800 kg (2x 280511-zel), terhelhetőség 1000 kg (2x 002822-zel), a hegesztőasztalok és a Siegmund nehéz alkatrészeinek biztonságos szállításához, fontolja meg a cikk további használati útmutatásait az interneten!			
Hosszúság: (a)	Szélesség: (b)	Magasság: (c)	Súly:
150 mm	150 mm	25 mm	4,70 kg
<b>2-000830.N.T1</b>	<b>Rögzítőlemez 150x150x25 emelőfülhöz</b>	<b>45,00 €</b>	•
Hosszúság: (a)	Szélesség: (b)	Magasság: (c)	Súly:
150 mm	150 mm	25 mm	3,90 kg
<b>2-000831</b>	<b>Emelőfül rögzítőlemez nélkül</b>	<b>17,00 €</b>	•
Hosszúság: (a)	Szélesség: (b)	Magasság: (c)	Súly:
-	-	-	0,70 kg
<b>2-000835.N</b>	<b>Emelőfül - nitridált</b>	<b>110,00 €</b>	•
terhelhetőség 2500 kg (2x 280511-zel), terhelhetőség 1000 kg (2x 002822-zel), terhelhetősége 700 kg (2x 160511-zel), a hegesztőasztalok és a Siegmund nehéz alkatrészeinek biztonságos szállításához, fontolja meg a cikk további használati útmutatásait az interneten!			
Hosszúság: (a)	Szélesség: (b)	Magasság: (c)	Súly:
200 mm	100 mm	165 mm	4,50 kg



Részletes információk a termékekről a következő címen:  
www.siegmund.com/F-accessories28

◊ = Karcállóság

N = Hegesztési fröcskölés védelem

BAR = Rozsdásodás elleni védelem

• = Termék raktáron van

○ = Termék rendelés után kerül legyártásra

» Egyenesítse meg a deformált acéltermékeket, és a Siegmund asztali hajlítótól könnyedén távolítsa el az anyag nem kívánt egyenetlenségeit vagy feszültségét.



**Sarkokon is működik**

A sarkok alumínium hegyekkel feszíthetők. A belső hegesztési varrat nem sérül meg.

**Csőhajlítók**

Csőhajlító dugóval a Ø 42 mm-ig terjedő csövek hajlíthatók vagy kiegyenesíthetők. A helyes kezelés és a számos hajlítási művelet tiszta eredményt eredményez a jelölések nélkül.

**Füffőleges pozícióban is működik**

A torony fején található beépített csavar segítségével az asztali prés biztonságosan használható függőleges helyzetben is. Az asztali prést minden helyzetben mindig két helyen kell rögzíteni.

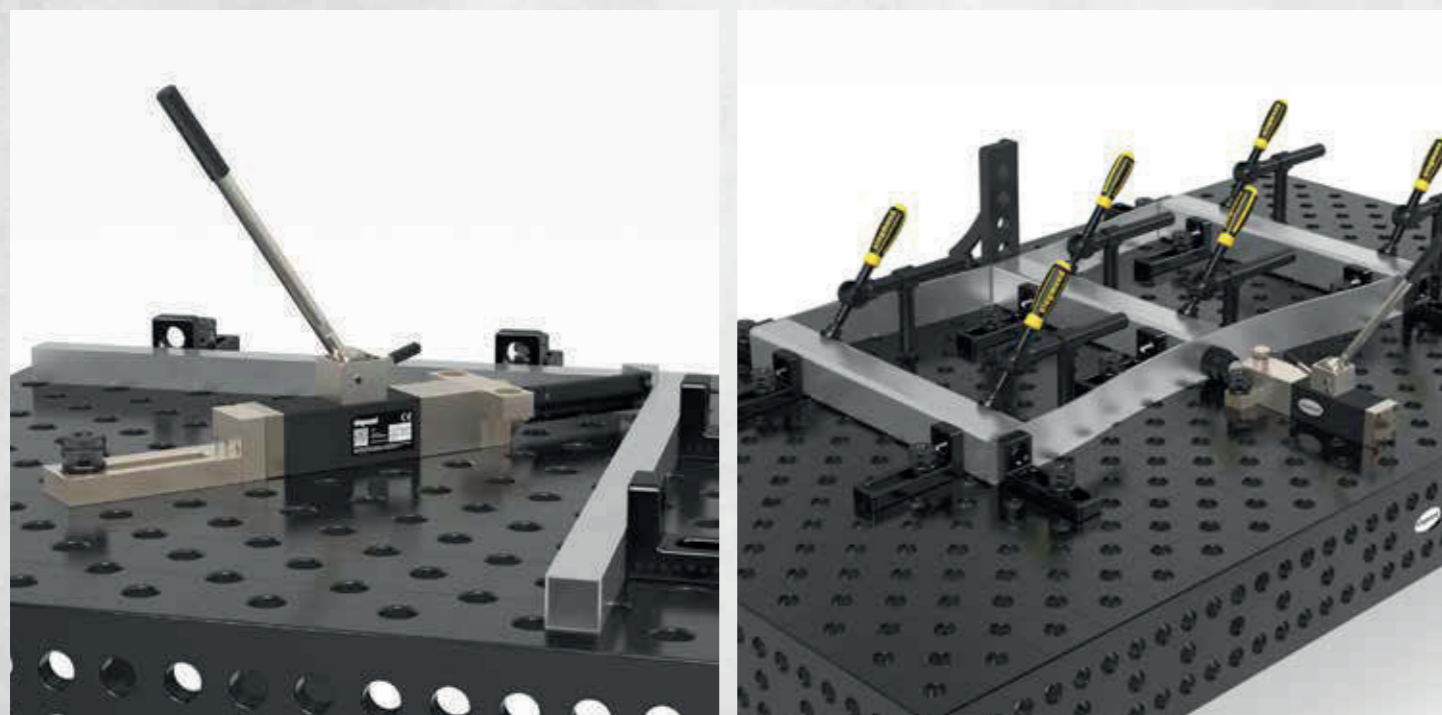

2-160780

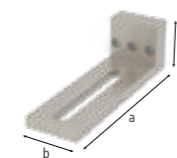

2-160702



2-160701

<b>2-160780</b>	<b>Asztali prés Rendszer 16</b>	1.180,00 € •
nyomóerő 2,5 tonna, teljes löket 60 mm, működési erő 330 N, rögzítés mindig két helyen szükséges		
Hosszúság: (a)	Szélesség: (b)	Magasság: (c)
-	-	-
Súly:		6,50 kg
<b>2-160702</b>	<b>Speciális szög Rendszer 16</b>	58,00 € •
az asztali prés vertikális rögzítéséhez vagy kiterjesztéséhez		
Hosszúság: (a)	Szélesség: (b)	Magasság: (c)
195 mm	60 mm	60 mm
Súly:		1,41 kg
<b>2-160701</b>	<b>Csatlakozó aljzat</b>	19,00 € •
az ellenblokk forgatható rögzítéséhez a furatokban, rögzítéshez: 160515		
Hosszúság: (a)	Szélesség: (b)	Magasság: (c)
48 mm	-	-
Súly:		0,26 kg



2-160783



2-160782.1



2-160782.2



2-160782.3

<b>2-160783</b>	<b>Basic készlettel</b>	83,00 € •
Tartalmazza a készletet: 1x 000701.PA, 1x 000701.AL, 1x 160702		
Súly:		1,52 kg
<b>2-160782.1</b>	<b>Csőegyenestítő készlet mert Ø 21,4</b>	169,00 € •
Tartalmazza a készletet: 1x 000703.1, 1x 000704.1, 2x 000705.1, 2x 160701		
Súly:		1,42 kg
<b>2-160782.2</b>	<b>Csőegyenestítő készlet mert Ø 33,7</b>	165,00 € •
Tartalmazza a készletet: 1x 000703.2, 1x 000704.2, 2x 000705.2, 2x 160701		
Súly:		1,29 kg
<b>2-160782.3</b>	<b>Csőegyenestítő készlet mert Ø 42,4</b>	160,00 € •
Tartalmazza a készletet: 1x 000703.3, 1x 000704.3, 2x 000705.3, 2x 160701		
Súly:		1,19 kg



Részletes információk a termékekről a következő címen:  
www.siegmund.com/F-tablepress





2-220780

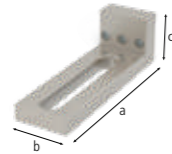

2-220702



2-220701

<b>2-220780</b>	<b>Asztali prés Rendszer 22</b>	1.180,00 € •
	nyomóerő 2,5 tonna, teljes löket 60 mm, működési erő 330 N, rögzítés mindig két helyen szükséges	
	Hosszúság: (a)    Szélesség: (b)    Magasság: (c)    Ø:    Súly:	
	-    -    -    -    6,70 kg	
<b>2-220702</b>	<b>Speciális szög Rendszer 22</b>	79,00 € •
	az asztali prés vertikális rögzítéséhez vagy kiterjesztéséhez	
	Hosszúság: (a)    Szélesség: (b)    Magasság: (c)    Ø:    Súly:	
	195 mm    60 mm    60 mm    -    1,66 kg	
<b>2-220701</b>	<b>Csatlakozó aljzat</b>	20,00 € •
	az ellenblokk forgatható rögzítéséhez a furatokban, rögzítéshez: 220515	
	Hosszúság: (a)    Szélesség: (b)    Magasság: (c)    Ø:    Súly:	
	54 mm    -    -    40 mm    0,24 kg	



2-280780

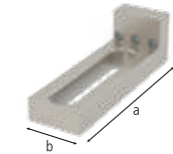

2-280702



2-280701

<b>2-280780</b>	<b>Asztali prés Rendszer 28</b>	1.180,00 € •
	nyomóerő 2,5 tonna, teljes löket 60 mm, működési erő 330 N, rögzítés mindig két helyen szükséges	
	Hosszúság: (a)    Szélesség: (b)    Magasság: (c)    Ø:    Súly:	
	-    -    -    -    6,70 kg	
<b>2-280702</b>	<b>Speciális szög Rendszer 28</b>	107,00 € •
	az asztali prés vertikális rögzítéséhez vagy kiterjesztéséhez	
	Hosszúság: (a)    Szélesség: (b)    Magasság: (c)    Ø:    Súly:	
	195 mm    60 mm    60 mm    -    1,87 kg	
<b>2-280701</b>	<b>Csatlakozó aljzat</b>	23,00 € •
	az ellenblokk forgatható rögzítéséhez a furatokban, rögzítéshez: 280513	
	Hosszúság: (a)    Szélesség: (b)    Magasság: (c)    Ø:    Súly:	
	50 mm    -    -    40 mm    0,11 kg	



2-220783



2-220782.1



2-220782.2



2-220782.3

<b>2-220783</b>	<b>Basic készlettel</b>	100,00 € •
	Tartalmazza a készletet: 1x 000701.PA, 1x 000701.AL, 1x 220702	
	Akciós ár	
	Súly:	1,77 kg
<b>2-220782.1</b>	<b>Csőegyesítő készlet mert Ø 21,4</b>	171,00 € •
	Tartalmazza a készletet: 1x 000703.1, 1x 000704.1, 2x 000705.1, 2x 220701	
	Akciós ár	
	Súly:	1,38 kg
<b>2-220782.2</b>	<b>Csőegyesítő készlet mert Ø 33,7</b>	167,00 € •
	Tartalmazza a készletet: 1x 000703.2, 1x 000704.2, 2x 000705.2, 2x 220701	
	Akciós ár	
	Súly:	1,25 kg
<b>2-220782.3</b>	<b>Csőegyesítő készlet mert Ø 42,4</b>	161,00 € •
	Tartalmazza a készletet: 1x 000703.3, 1x 000704.3, 2x 000705.3, 2x 220701	
	Akciós ár	
	Súly:	1,15 kg



2-280783



2-280782.1



2-280782.2



2-280782.3

<b>2-280783</b>	<b>Basic készlettel</b>	120,00 € •
	Tartalmazza a készletet: 1x 000701.PA, 1x 000701.AL, 1x 280702	
	Akciós ár	
	Súly:	1,98 kg
<b>2-280782.1</b>	<b>Csőegyesítő készlet mert Ø 21,4</b>	175,00 € •
	Tartalmazza a készletet: 1x 000703.1, 1x 000704.1, 2x 000705.1, 2x 280701	
	Akciós ár	
	Súly:	1,12 kg
<b>2-280782.2</b>	<b>Csőegyesítő készlet mert Ø 33,7</b>	171,00 € •
	Tartalmazza a készletet: 1x 000703.2, 1x 000704.2, 2x 000705.2, 2x 280701	
	Akciós ár	
	Súly:	0,99 kg
<b>2-280782.3</b>	<b>Csőegyesítő készlet mert Ø 42,4</b>	165,00 € •
	Tartalmazza a készletet: 1x 000703.3, 1x 000704.3, 2x 000705.3, 2x 280701	
	Akciós ár	
	Súly:	0,89 kg



Részletes információk a termékekről a következő címen:  
www.siegmund.com/F-tablepress

ALU = Alumínium

• = Termék raktáron van

○ = Termék rendelés után kerül legyártásra

Magyarázat 3 oldalon



2-000701.AL

2-000701.PA

2-000706

<b>2-000701.AL</b>	<b>Tolószerszám Alumínium</b>	24,00 € •
	acélmunkákhoz ajánlott	
Hosszúság: (a)	Szélesség: (b)	Magasság: (c)
-	-	15 mm
Ø:		55 mm
Súly:		0,08 kg
<b>2-000701.PA</b>	<b>Tolószerszám Poliamid</b>	20,00 € •
	rozsdamentes acélhoz ajánlott	
Hosszúság: (a)	Szélesség: (b)	Magasság: (c)
-	-	15 mm
Ø:		55 mm
Súly:		0,03 kg
<b>2-000706</b>	<b>Bélyeg 90°-os hosszabbítócsővel</b>	103,00 € •
	sarkok benyomásához a hegesztési varrat károsodása nélkül	
Hosszúság: (a)	Szélesség: (b)	Magasság: (c)
168 mm	50 mm	50 mm
Ø:		-
Súly:		0,82 kg



2-000704.1

2-000704.2

2-000704.3

<b>2-000704.1</b>	<b>Csőhajlító dugó mert Ø 21,4 - POM-C</b>	42,00 € •
	csövek hajlítására és kiegyenesítésére, Ø 21,4 mm-es csövekhez	
Hosszúság: (a)	Szélesség: (b)	Magasság: (c)
120 mm	35 mm	60 mm
Súly:		0,24 kg
<b>2-000704.2</b>	<b>Csőhajlító dugó mert Ø 33,7 - POM-C</b>	42,00 € •
	csövek hajlítására és kiegyenesítésére, Ø 33,7 mm-es csövekhez	
Hosszúság: (a)	Szélesség: (b)	Magasság: (c)
120 mm	35 mm	60 mm
Súly:		0,21 kg
<b>2-000704.3</b>	<b>Csőhajlító dugó mert Ø 42,4 - POM-C</b>	42,00 € •
	csövek hajlítására és kiegyenesítésére, Ø 42,4 mm-es csövekhez	
Hosszúság: (a)	Szélesség: (b)	Magasság: (c)
120 mm	35 mm	60 mm
Súly:		0,18 kg



2-000703.1

2-000703.2

2-000703.3

<b>2-000703.1</b>	<b>Cső adapter mert Ø 21,4 - POM-C</b>	23,00 € •
	csövek egyengetéséhez, Ø 21,4 mm-es csövekhez	
Hosszúság: (a)	Ø:	Súly:
35 mm	55 mm	0,08 kg
<b>2-000703.2</b>	<b>Cső adapter mert Ø 33,7 - POM-C</b>	23,00 € •
	csövek egyengetéséhez, Ø 33,7 mm-es csövekhez	
Hosszúság: (a)	Ø:	Súly:
35 mm	55 mm	0,06 kg
<b>2-000703.3</b>	<b>Cső adapter mert Ø 42,4 - POM-C</b>	23,00 € •
	csövek egyengetéséhez, Ø 42,4 mm-es csövekhez	
Hosszúság: (a)	Ø:	Súly:
35 mm	55 mm	0,05 kg

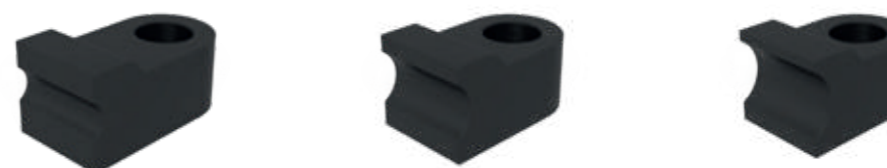

2-000705.1

2-000705.2

2-000705.3

<b>2-000705.1</b>	<b>Számláló blokk mert Ø 21,4 - POM-C</b>	54,00 € •
	ellenblokként csövek hajlítására és kiegyenesítésére, A rögzítéshez aljzat szükséges	
Hosszúság: (a)	Szélesség: (b)	Magasság: (c)
60 mm	114 mm	55 mm
Súly:		0,29 kg
<b>2-000705.2</b>	<b>Számláló blokk mert Ø 33,7 - POM-C</b>	52,00 € •
	ellenblokként csövek hajlítására és kiegyenesítésére, A rögzítéshez aljzat szükséges	
Hosszúság: (a)	Szélesség: (b)	Magasság: (c)
60 mm	102 mm	55 mm
Súly:		0,25 kg
<b>2-000705.3</b>	<b>Számláló blokk mert Ø 42,4 - POM-C</b>	48,00 € •
	ellenblokként csövek hajlítására és kiegyenesítésére, A rögzítéshez aljzat szükséges	
Hosszúság: (a)	Szélesség: (b)	Magasság: (c)
60 mm	93 mm	55 mm
Súly:		0,22 kg



Részletes információk a termékekről a következő címen:  
www.siegmund.com/F-tablepress

» A hegesztőasztalok zárható tárolója – tartsa biztonságban a személyes felszereléseket és tárgyakat.



**Zárási koncepció**

A központi zár az összes fiókot egyszerre reteszezi. Az ST Box két kulcs tartozik.

**Elrendezés és tárhely**

A Siegmund ST Box segítségével mindig megtalálja a szerszámokat. Hozzon létre tárolóhelyet és rendezettséget a hegesztőasztalnál.

**Jól védett**

A teljesen zárt tok védi a fiókok tartalmát a szennyeződésektől és a hegesztési varratoktól.

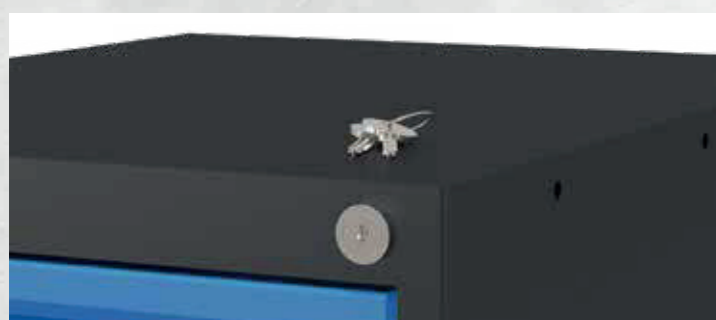

2-004220

2-004225

2-004230

2-004235

<b>2-004220</b>	<b>Bepattintható fiók, 60 mm mert Sub Table Box zárható</b>	<b>69,00 €</b>
homokszórt, bármikor frissíthető		
Hosszúság: (a)	Szélesség: (b)	Magasság: (c)
590 mm	400 mm	60 mm
TF:	Súly:	
50 kg	5,50 kg	
<b>2-004225</b>	<b>Bepattintható fiók, 120 mm mert Sub Table Box zárható</b>	<b>77,00 €</b>
homokszórt, bármikor frissíthető		
Hosszúság: (a)	Szélesség: (b)	Magasság: (c)
590 mm	400 mm	120 mm
TF:	Súly:	
50 kg	6,50 kg	
<b>2-004230</b>	<b>Bepattintható fiók, 180 mm mert Sub Table Box zárható</b>	<b>85,00 €</b>
homokszórt, bármikor frissíthető		
Hosszúság: (a)	Szélesség: (b)	Magasság: (c)
590 mm	400 mm	180 mm
TF:	Súly:	
50 kg	7,00 kg	
<b>2-004235</b>	<b>Bepattintható fiók, 240 mm mert Sub Table Box zárható</b>	<b>92,00 €</b>
homokszórt, bármikor frissíthető		
Hosszúság: (a)	Szélesség: (b)	Magasság: (c)
590 mm	400 mm	240 mm
TF:	Súly:	
50 kg	7,50 kg	

TF=Terhelési kapacitás;

**System 16**

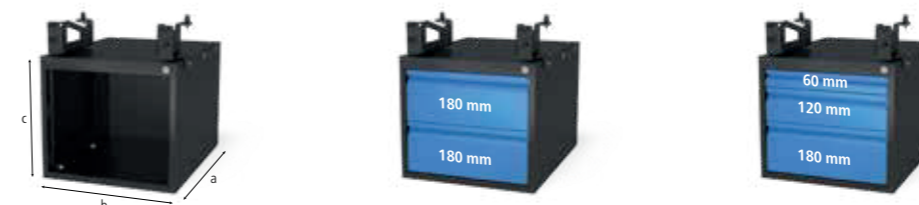

2-160990

2-160990.1

2-160990.2

<b>2-160990</b>	<b>Sub Table Box zárható</b>	<b>386,00 €</b>
homokszórt, Tárolóhely a hegesztőasztalnál, 360 mm-es hely a fiókok számára, Asztalméret 1,0 x 0,5 m: nem kompatibilis, zárható, tartalmaz két kulcsot		
Hosszúság: (a)	Szélesség: (b)	Magasság: (c)
630 mm	510 mm	420 mm
TF:	Súly:	
100 kg	28,50 kg	
<b>2-160990.1</b>	<b>Készlet Sub Table Box zárható tartalmaz 2 fiókot (2x 004230)</b>	<b>548,00 €</b>
homokszórt, Tárolóhely a hegesztőasztalnál, Asztalméret 1,0 x 0,5 m: nem kompatibilis, zárható, tartalmaz két kulcsot, előre összeszerelve szállítva		
Hosszúság: (a)	Szélesség: (b)	Magasság: (c)
630 mm	510 mm	420 mm
TF:	Súly:	
100 kg	42,50 kg	
<b>2-160990.2</b>	<b>Készlet Sub Table Box zárható tartalmaz 3 fiókot (1x 004220, 1x 004225, 1x 004230)</b>	<b>601,00 €</b>
homokszórt, Tárolóhely a hegesztőasztalnál, Asztalméret 1,0 x 0,5 m: nem kompatibilis, zárható, tartalmaz két kulcsot, előre összeszerelve szállítva		
Hosszúság: (a)	Szélesség: (b)	Magasság: (c)
630 mm	510 mm	420 mm
TF:	Súly:	
100 kg	47,50 kg	

TF=Terhelési kapacitás;



Részletes információk a termékekről a következő címen:  
www.siegmund.com/F-stbox

## System 16 PLUS

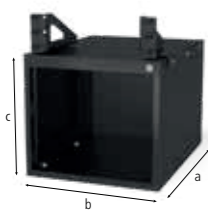

2-162990



2-162990.1



2-162990.2

<b>2-162990</b>	<b>Sub Table Box zárható PLUS asztalhoz</b>	<b>386,00 €</b> •
homokszórt, Tárolóhely a hegesztőasztalnál, 360 mm-es hely a fiókok számára, zárható, tartalmaz két kulcsot		
Hosszúság: (a)	Szélesség: (b)	Magasság: (c)
630 mm	510 mm	420 mm
TF:	Súly:	
100 kg	28,00 kg	
<b>2-162990.1</b>	<b>Készlet Sub Table Box zárható PLUS asztalhoz tartalmaz 2 fiókot (2x 004230)</b>	<b>548,00 €</b> •
homokszórt, Tárolóhely a hegesztőasztalnál, zárható, tartalmaz két kulcsot, előre összeszerelve szállítva		
Hosszúság: (a)	Szélesség: (b)	Magasság: (c)
630 mm	510 mm	420 mm
TF:	Súly:	
100 kg	42,00 kg	
<b>2-162990.2</b>	<b>Készlet Sub Table Box zárható PLUS asztalhoz tartalmaz 3 fiókot (1x 004220, 1x 004225, 1x 004230)</b>	<b>601,00 €</b> •
homokszórt, Tárolóhely a hegesztőasztalnál, zárható, tartalmaz két kulcsot, előre összeszerelve szállítva		
Hosszúság: (a)	Szélesség: (b)	Magasság: (c)
630 mm	510 mm	420 mm
TF:	Súly:	
100 kg	47,00 kg	

TF=Terhelési kapacitás;

## System 16 BASIC

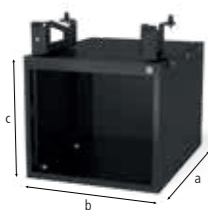

2-161990



2-161990.1



2-161990.2

<b>2-161990</b>	<b>Sub Table Box zárható Basic asztalhoz</b>	<b>386,00 €</b> •
homokszórt, Tárolóhely a hegesztőasztalnál, 360 mm-es hely a fiókok számára, zárható, tartalmaz két kulcsot		
Hosszúság: (a)	Szélesség: (b)	Magasság: (c)
630 mm	510 mm	420 mm
TF:	Súly:	
100 kg	28,50 kg	
<b>2-161990.1</b>	<b>Készlet Sub Table Box zárható Basic asztalhoz tartalmaz 2 fiókot (2x 004230)</b>	<b>548,00 €</b> •
homokszórt, Tárolóhely a hegesztőasztalnál, zárható, tartalmaz két kulcsot, előre összeszerelve szállítva		
Hosszúság: (a)	Szélesség: (b)	Magasság: (c)
630 mm	510 mm	420 mm
TF:	Súly:	
100 kg	42,50 kg	
<b>2-161990.2</b>	<b>Készlet Sub Table Box zárható Basic asztalhoz tartalmaz 3 fiókot (1x 004220, 1x 004225, 1x 004230)</b>	<b>601,00 €</b> •
homokszórt, Tárolóhely a hegesztőasztalnál, zárható, tartalmaz két kulcsot, előre összeszerelve szállítva		
Hosszúság: (a)	Szélesség: (b)	Magasság: (c)
630 mm	510 mm	420 mm
TF:	Súly:	
100 kg	47,50 kg	

TF=Terhelési kapacitás;

## System 22

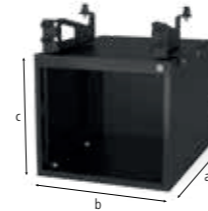

2-220990



2-220990.1



2-220990.2

<b>2-220990</b>	<b>Sub Table Box zárható</b>	<b>386,00 €</b> •
homokszórt, Tárolóhely a hegesztőasztalnál, 360 mm-es hely a fiókok számára, zárható, tartalmaz két kulcsot		
Hosszúság: (a)	Szélesség: (b)	Magasság: (c)
630 mm	510 mm	420 mm
TF:	Súly:	
100 kg	30,00 kg	
<b>2-220990.1</b>	<b>Készlet Sub Table Box zárható tartalmaz 2 fiókot (2x 004230)</b>	<b>548,00 €</b> •
homokszórt, Tárolóhely a hegesztőasztalnál, zárható, tartalmaz két kulcsot, előre összeszerelve szállítva		
Hosszúság: (a)	Szélesség: (b)	Magasság: (c)
630 mm	510 mm	420 mm
TF:	Súly:	
100 kg	44,00 kg	
<b>2-220990.2</b>	<b>Készlet Sub Table Box zárható tartalmaz 3 fiókot (1x 004220, 1x 004225, 1x 004230)</b>	<b>601,00 €</b> •
homokszórt, Tárolóhely a hegesztőasztalnál, zárható, tartalmaz két kulcsot, előre összeszerelve szállítva		
Hosszúság: (a)	Szélesség: (b)	Magasság: (c)
630 mm	510 mm	420 mm
TF:	Súly:	
100 kg	49,00 kg	

TF=Terhelési kapacitás;

## System 22 PLUS

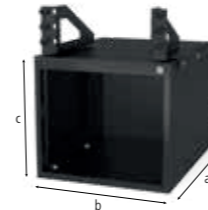

2-222990



2-222990.1



2-222990.2

<b>2-222990</b>	<b>Sub Table Box zárható PLUS asztalhoz</b>	<b>386,00 €</b> •
homokszórt, Tárolóhely a hegesztőasztalnál, 360 mm-es hely a fiókok számára, zárható, tartalmaz két kulcsot		
Hosszúság: (a)	Szélesség: (b)	Magasság: (c)
630 mm	510 mm	420 mm
TF:	Súly:	
100 kg	29,90 kg	
<b>2-222990.1</b>	<b>Készlet Sub Table Box zárható PLUS asztalhoz tartalmaz 2 fiókot (2x 004230)</b>	<b>548,00 €</b> •
homokszórt, Tárolóhely a hegesztőasztalnál, zárható, tartalmaz két kulcsot, előre összeszerelve szállítva		
Hosszúság: (a)	Szélesség: (b)	Magasság: (c)
630 mm	510 mm	420 mm
TF:	Súly:	
100 kg	43,90 kg	
<b>2-222990.2</b>	<b>Készlet Sub Table Box zárható PLUS asztalhoz tartalmaz 3 fiókot (1x 004220, 1x 004225, 1x 004230)</b>	<b>601,00 €</b> •
homokszórt, Tárolóhely a hegesztőasztalnál, zárható, tartalmaz két kulcsot, előre összeszerelve szállítva		
Hosszúság: (a)	Szélesség: (b)	Magasság: (c)
630 mm	510 mm	420 mm
TF:	Súly:	
100 kg	48,90 kg	

TF=Terhelési kapacitás;



Részletes információk a termékekről a következő címen:  
www.siegmund.com/F-stbox

## System 28 & System 28 PLUS

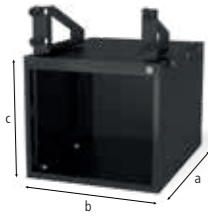

2-280990



2-280990.1



2-280990.2

<b>2-280990</b>	<b>Sub Table Box zárható</b>	<b>386,00 €</b> •
homokszórt, Tárolóhely a hegesztőasztalnál, 360 mm-es hely a fiókok számára, zárható, tartalmaz két kulcsot, Kompatibilis a PLUS asztalokkal		
Hosszúság: (a)	Szélesség: (b)	Magasság: (c)
630 mm	510 mm	420 mm
TF:	Súly:	
100 kg	30,00 kg	
<b>2-280990.1</b>	<b>Készlet Sub Table Box zárható tartalmaz 2 fiókot (2x 004230)</b>	<b>548,00 €</b> •
homokszórt, Tárolóhely a hegesztőasztalnál, zárható, tartalmaz két kulcsot, Kompatibilis a PLUS asztalokkal, előre összeszerelve szállítva		
Hosszúság: (a)	Szélesség: (b)	Magasság: (c)
630 mm	510 mm	420 mm
TF:	Súly:	
100 kg	44,00 kg	
<b>2-280990.2</b>	<b>Készlet Sub Table Box zárható tartalmaz 3 fiókot (1x 004220, 1x 004225, 1x 004230)</b>	<b>601,00 €</b> •
homokszórt, Tárolóhely a hegesztőasztalnál, zárható, tartalmaz két kulcsot, Kompatibilis a PLUS asztalokkal, előre összeszerelve szállítva		
Hosszúság: (a)	Szélesség: (b)	Magasság: (c)
630 mm	510 mm	420 mm
TF:	Súly:	
100 kg	49,00 kg	

TF=Terhelési kapacitás;

## System 28 BASIC

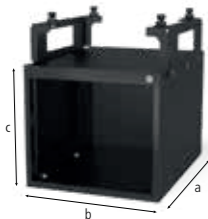

2-281990



2-281990.1



2-281990.2

<b>2-281990</b>	<b>Sub Table Box zárható Basic asztalhoz</b>	<b>386,00 €</b> •
homokszórt, Tárolóhely a hegesztőasztalnál, 360 mm-es hely a fiókok számára, zárható, tartalmaz két kulcsot		
Hosszúság: (a)	Szélesség: (b)	Magasság: (c)
630 mm	510 mm	420 mm
TF:	Súly:	
100 kg	31,00 kg	
<b>2-281990.1</b>	<b>Készlet Sub Table Box zárható Basic asztalhoz tartalmaz 2 fiókot (2x 004230)</b>	<b>548,00 €</b> •
homokszórt, Tárolóhely a hegesztőasztalnál, zárható, tartalmaz két kulcsot, előre összeszerelve szállítva		
Hosszúság: (a)	Szélesség: (b)	Magasság: (c)
630 mm	510 mm	420 mm
TF:	Súly:	
100 kg	45,00 kg	
<b>2-281990.2</b>	<b>Készlet Sub Table Box zárható Basic asztalhoz tartalmaz 3 fiókot (1x 004220, 1x 004225, 1x 004230)</b>	<b>601,00 €</b> •
homokszórt, Tárolóhely a hegesztőasztalnál, zárható, tartalmaz két kulcsot, előre összeszerelve szállítva		
Hosszúság: (a)	Szélesség: (b)	Magasság: (c)
630 mm	510 mm	420 mm
TF:	Súly:	
100 kg	50,00 kg	

TF=Terhelési kapacitás;



Részletes információk a termékekről a következő címen:  
[www.siegmund.com/F-stbox](http://www.siegmund.com/F-stbox)



2-004300

2-004302

2-164302.Set

2-224302.Set

<b>2-004300</b>	<b>Asztali satu 100 16-as rendszerhez / 22 / 28 - 16 mm-es furatokkal</b>	<b>153,00 €</b> ●
	Pofa szélessége 100 mm, Megnyitó 135 mm, Felszerelés: Rendszer 16: 2x 160511, Rendszer 22: 2x 160513 + 2x 000541, Rendszer 28: 2x 160511 + 2x 000545	
	Súly: 9,50 kg	
<b>2-004302</b>	<b>Asztali satu 125 28-as rendszerhez - 28 mm-es furatokkal</b>	<b>206,00 €</b> ●
	Pofa szélessége 125 mm, Megnyitó 140 mm, Felszerelés: Rendszer 16: 2x 160511 + 2x 000546, Rendszer 22: 2x 220513 + 2x 000544, Rendszer 28: 2x 280511	
	Súly: 13,50 kg	
<b>2-164302.Set</b>	<b>Készlet 16-as rendszerhez: Asztali satu 125 tartalmazza 2x Szűkítőgyűrű 000546</b>	<b>221,00 €</b> ●
	Pofa szélessége 125 mm, Megnyitó 140 mm, Felszerelés: 2x 160511	
Akciós ár	Súly: 13,60 kg	
<b>2-224302.Set</b>	<b>Készlet 22-as rendszerhez: Asztali satu 125 tartalmazza 2x Szűkítőgyűrű 000544</b>	<b>221,00 €</b> ●
	Pofa szélessége 125 mm, Megnyitó 140 mm, Felszerelés: 2x 220513	
Akciós ár	Súly: 13,70 kg	



0-000850

0-000851

0-000855

0-000860

<b>0-000850</b>	<b>Pneumatikus henger – rövid verzió adapter 16-os rendszerhez</b>	<b>338,00 €</b> ○
	automatizált szorításhoz, furatba szerelve adapterrel, emelési tartomány 25 vagy 50 mm, a nyomástartó henger függvényében	
	Erő F = 650 N 8 bar nyomáson	Súly: 0,90 kg
<b>0-000851</b>	<b>Pneumatikus henger – rövid verzió adapter S28-as rendszerhez</b>	<b>323,00 €</b> ○
	automatizált szorításhoz, furatba szerelve adapterrel, emelési tartomány 25 vagy 50 mm, a nyomástartó henger függvényében	
	Erő F = 650 N 8 bar nyomáson	Súly: 0,93 kg
<b>0-000855</b>	<b>Pneumatikus henger – hosszú verzió mert Rendszer 28</b>	<b>284,00 €</b> ○
	automatizált szorításhoz, menetes furatokba szerelve menetes perselyrendszerrel S28, emelési tartomány 25 vagy 50 mm, a nyomástartó henger függvényében	
	Erő F = 350 N 8 bar nyomáson	Súly: 0,80 kg
<b>0-000860</b>	<b>Elosztó Osztó 8-as elem</b>	<b>310,00 €</b> ○
	automatizált szorításhoz, kapcsolat a pneumatikus henger és a kompresszor között, 1-10 bar üzemi nyomás	
	Súly: 0,14 kg	



Részletes információk a termékekről a következő címen:  
[www.siegmund.com/F-benchvice](http://www.siegmund.com/F-benchvice)

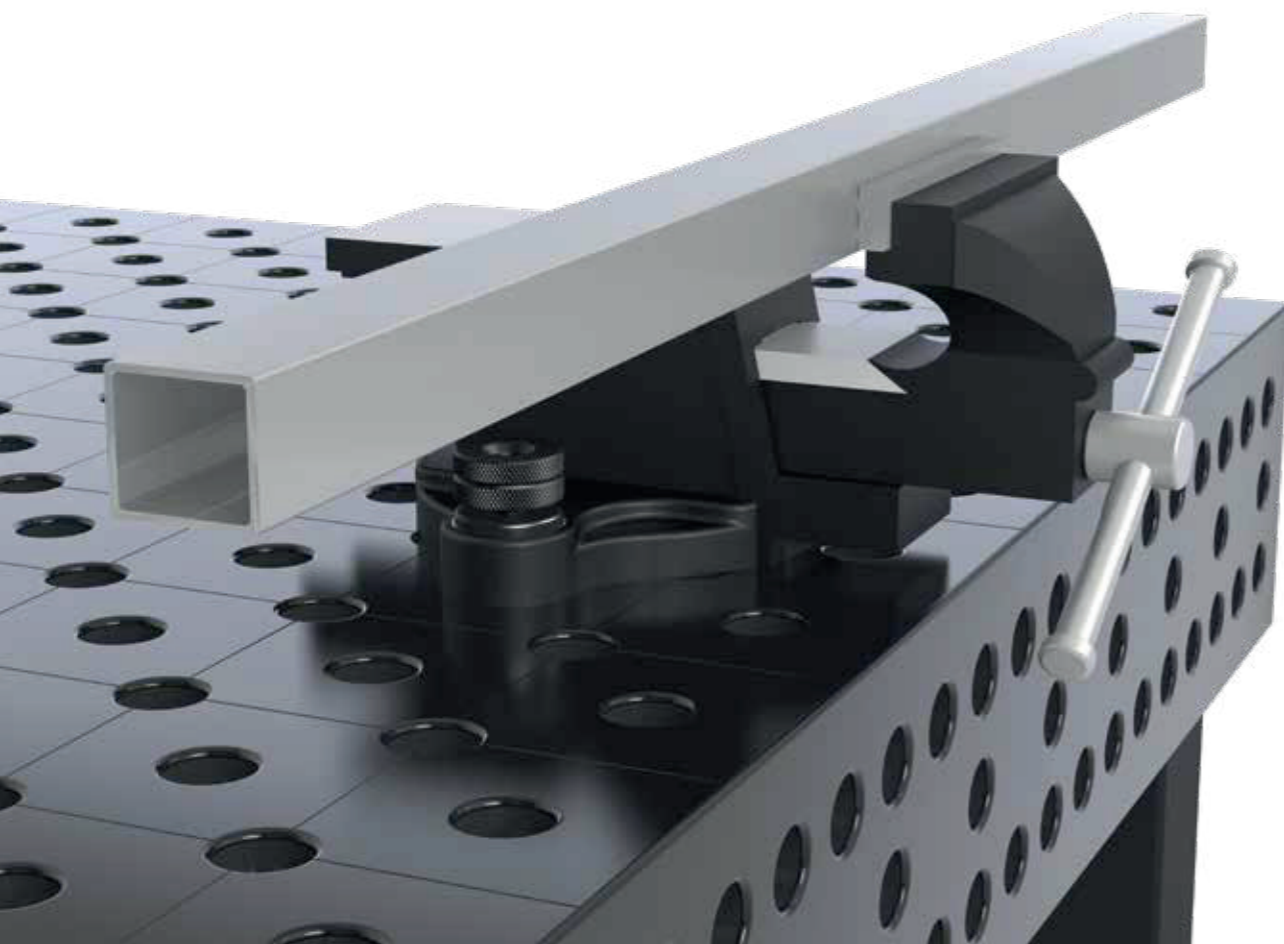

Részletes információk a termékekről a következő címen:  
[www.siegmund.com/F-pneumatic](http://www.siegmund.com/F-pneumatic)



2-000914.8







2-000915.6



2-000924.8



2-000926.6

<b>2-000914.8</b>	<b>Különleges kedvezmény CleanBasic 8x 1 Liter Spray üveg</b>	<b>114,00 €</b> •
	vizes tisztítószer, napi asztaltisztításhoz, megakadályozza a rozsdásodást, biztonsági adatlap elérhető online	
	Súly:	
	8,80 kg	
<b>2-000915.6</b>	<b>Különleges kedvezmény CleanBasic 6x 5 Liter</b>	<b>264,00 €</b> •
	vizes tisztítószer, napi asztaltisztításhoz, megakadályozza a rozsdásodást, biztonsági adatlap elérhető online	
	Súly:	
	31,20 kg	
<b>2-000924.8</b>	<b>Különleges kedvezmény Tapadásmentesítő folyadék korrózióvédelemmel 8x 1 Liter Spray üveg</b>	<b>134,00 €</b> •
	nem gyúlékony, vízben oldódó fröccsenésgátló, megóvjaa a hegesztő asztalt a fröccsenéstől és vég a hegesztési reve letapadása ellen, biztonsági adatlap elérhető online	
	Súly:	
	8,80 kg	
<b>2-000926.6</b>	<b>Különleges kedvezmény Tapadásmentesítő folyadék korrózióvédelemmel 6x 5 Liter</b>	<b>309,00 €</b> •
	nem gyúlékony, vízben oldódó fröccsenésgátló, megóvjaa a hegesztő asztalt a fröccsenéstől és vég a hegesztési reve letapadása ellen, biztonsági adatlap elérhető online	
	Súly:	
	31,20 kg	



2-000942



2-000940



2-000914



2-000915

<b>2-000942</b>	<b>Csiszolókó 150x50x25</b>	<b>18,00 €</b> •
	az asztal felületén tapasztalható egyenetlenségek kezelése és kiegyenlítése, nem nitridált hegesztő asztalokhoz és kiegészítőkhöz alkalmas	
	Hosszúság: (a) Szélesség: (b) Magasság: (c) Súly:	
	150 mm 50 mm 25 mm 0,42 kg	
<b>2-000940</b>	<b>Csiszolókó 200x50x25</b>	<b>22,00 €</b> •
	az asztal felületén tapasztalható egyenetlenségek kezelése és kiegyenlítése, nem nitridált hegesztő asztalokhoz és kiegészítőkhöz alkalmas	
	Hosszúság: (a) Szélesség: (b) Magasság: (c) Súly:	
	200 mm 50 mm 25 mm 0,56 kg	
<b>2-000914</b>	<b>CleanBasic 1 Liter Spray üveg</b>	<b>15,00 €</b> •
	vizes tisztítószer, napi asztaltisztításhoz, megakadályozza a rozsdásodást, biztonsági adatlap elérhető online	
	Hosszúság: (a) Szélesség: (b) Magasság: (c) Súly:	
	- - - 1,10 kg	
<b>2-000915</b>	<b>CleanBasic 5 Liter</b>	<b>50,00 €</b> •
	vizes tisztítószer, napi asztaltisztításhoz, megakadályozza a rozsdásodást, biztonsági adatlap elérhető online	
	Hosszúság: (a) Szélesség: (b) Magasság: (c) Súly:	
	- - - 5,20 kg	



2-000924



2-000929



2-000926

<b>2-000924</b>	<b>Tapadásmentesítő folyadék korrózióvédelemmel 1 Liter Spray üveg</b>	<b>19,00 €</b> •
	nem gyúlékony, vízben oldódó fröccsenésgátló, megóvjaa a hegesztő asztalt a fröccsenéstől és vég a hegesztési reve letapadása ellen, biztonsági adatlap elérhető online	
	Súly:	
	1,10 kg	
<b>2-000929</b>	<b>Tapadásmentesítő folyadék korrózióvédelemmel 1 Liter pumpás üveg</b>	<b>41,00 €</b> •
	nem gyúlékony, vízben oldódó fröccsenésgátló, megóvjaa a hegesztő asztalt a fröccsenéstől és vég a hegesztési reve letapadása ellen, biztonsági adatlap elérhető online	
	Súly:	
	1,10 kg	
<b>2-000926</b>	<b>Tapadásmentesítő folyadék korrózióvédelemmel 5 Liter</b>	<b>57,00 €</b> •
	nem gyúlékony, vízben oldódó fröccsenésgátló, megóvjaa a hegesztő asztalt a fröccsenéstől és vég a hegesztési reve letapadása ellen, biztonsági adatlap elérhető online	
	Súly:	
	5,20 kg	

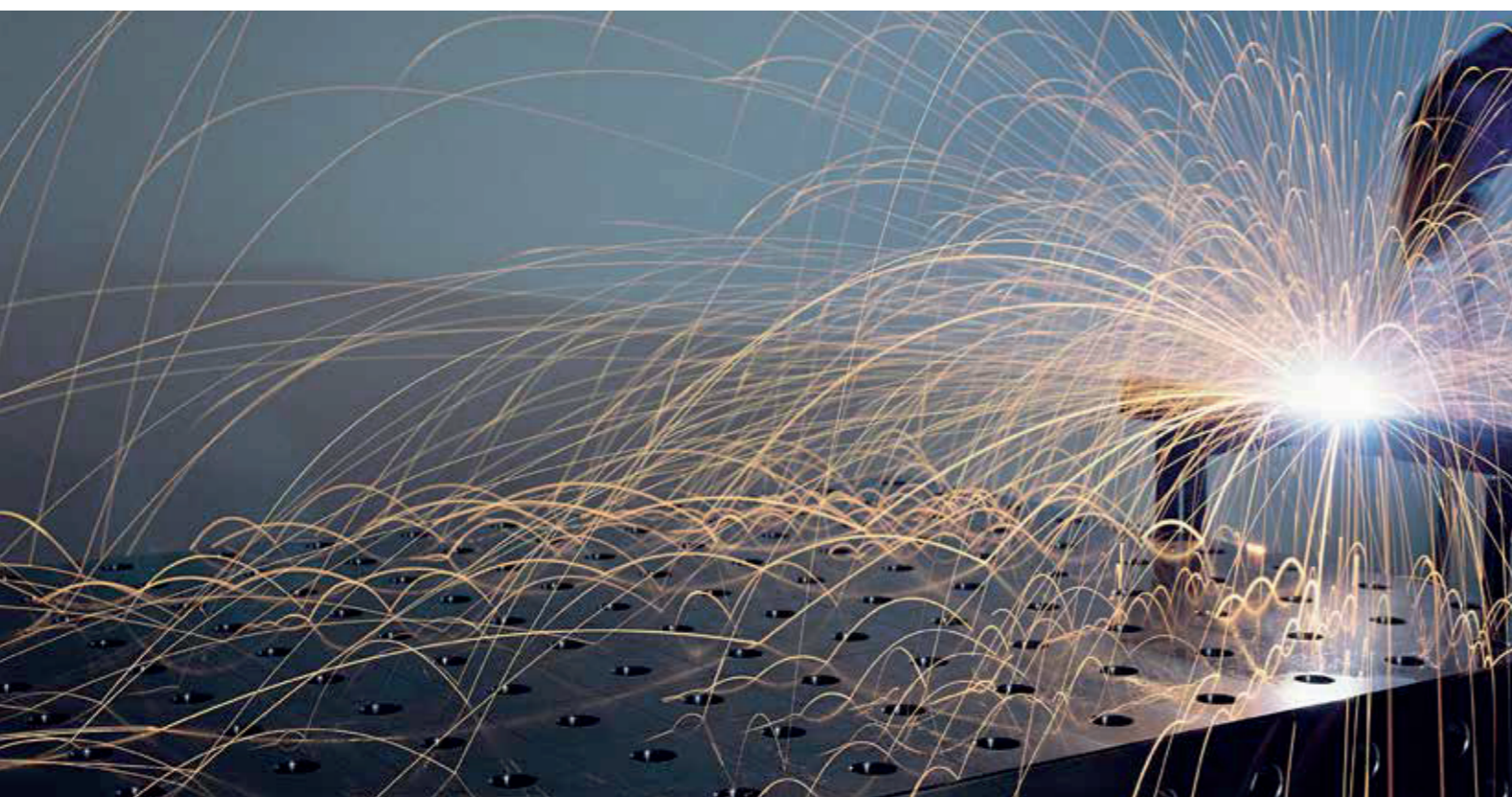

Részletes információk a termékekről a következő címen:  
www.siegmund.com/F-maintenance

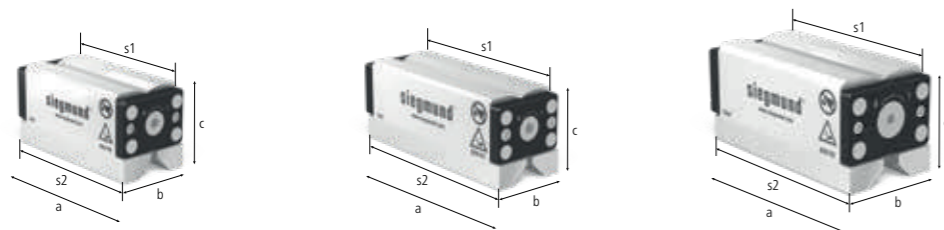

2-000780

2-000781

2-000782

<b>2-000780</b>	<b>Duo Mágneses Rögzítő Blokk 5</b>	<b>304,00 €</b>	•
Visszatartó erő 5 kN, rugalmas rögzítés acél felületeken interferencia kontúrok nélkül (pl. Siegmund hegesztőasztal), hatszögkulccsal (Méretek 8)			
Szorítófelület (s1)	Szorítófelület (s2)	Hosszúság: (a)	Szélesség: (b)
120 x 57 mm	136 x 64 mm	143 mm	64 mm
		Magasság: (c)	Súly:
		71 mm	3,90 kg
<b>2-000781</b>	<b>Duo Mágneses Rögzítő Blokk 7</b>	<b>380,00 €</b>	•
Visszatartó erő 7 kN, rugalmas rögzítés acél felületeken interferencia kontúrok nélkül (pl. Siegmund hegesztőasztal), hatszögkulccsal (Méretek 8)			
Szorítófelület (s1)	Szorítófelület (s2)	Hosszúság: (a)	Szélesség: (b)
156 x 57 mm	172 x 64 mm	178 mm	64 mm
		Magasság: (c)	Súly:
		71 mm	4,90 kg
<b>2-000782</b>	<b>Duo Mágneses Rögzítő Blokk 10</b>	<b>503,00 €</b>	•
Visszatartó erő 10 kN, rugalmas rögzítés acél felületeken interferencia kontúrok nélkül (pl. Siegmund hegesztőasztal), hatszögkulccsal (Méretek 8)			
Szorítófelület (s1)	Szorítófelület (s2)	Hosszúság: (a)	Szélesség: (b)
162 x 76 mm	178 x 87 mm	184 mm	87 mm
		Magasság: (c)	Súly:
		88 mm	8,80 kg



2-000780.Set

2-000781.Set

2-000782.Set

<b>2-000780.Set</b>	<b>Különleges kedvezmény Duo Mágneses Rögzítő Blokk 5</b>	<b>545,00 €</b>	•
a szállítmány tartalma: 2x Duo Mágneses Rögzítő Blokk + 1x Hatszögkulcs			
Szorítófelület (s1)	Szorítófelület (s2)	Hosszúság: (a)	Szélesség: (b)
120 x 57 mm	136 x 64 mm	143 mm	64 mm
		Magasság: (c)	Súly:
		71 mm	7,90 kg
<b>2-000781.Set</b>	<b>Különleges kedvezmény Duo Mágneses Rögzítő Blokk 7</b>	<b>682,00 €</b>	•
a szállítmány tartalma: 2x Duo Mágneses Rögzítő Blokk + 1x Hatszögkulcs			
Szorítófelület (s1)	Szorítófelület (s2)	Hosszúság: (a)	Szélesség: (b)
156 x 57 mm	172 x 64 mm	178 mm	64 mm
		Magasság: (c)	Súly:
		71 mm	9,90 kg
<b>2-000782.Set</b>	<b>Különleges kedvezmény Duo Mágneses Rögzítő Blokk 10</b>	<b>903,00 €</b>	•
a szállítmány tartalma: 2x Duo Mágneses Rögzítő Blokk + 1x Hatszögkulcs			
Szorítófelület (s1)	Szorítófelület (s2)	Hosszúság: (a)	Szélesség: (b)
162 x 76 mm	178 x 87 mm	184 mm	87 mm
		Magasság: (c)	Súly:
		88 mm	17,70 kg



2-000520

2-002822

2-002216

<b>2-000520</b>	<b>Kombinált gyorsrögzítő csavar rövid 28 -&gt; 16 - polírozott</b>	<b>57,00 €</b>	•
nagy rendszerek alkatrészeinek felszerelésére kisebb rendszerekre, NEM használható asztalok és U alakú derékszögek összekapcsolására			
Hosszúság: (a)	Ø:	SK:	AM:
75 mm	40 mm	55,00 kN	10,00 Nm
		ZK:	Súly:
		10,00 kN	0,32 kg
<b>2-002822</b>	<b>Kombinált gyorsrögzítő csavar rövid 28 -&gt; 22 - polírozott</b>	<b>57,00 €</b>	•
nagy rendszerek alkatrészeinek felszerelésére kisebb rendszerekre, NEM használható asztalok és U alakú derékszögek összekapcsolására			
Hosszúság: (a)	Ø:	SK:	AM:
88 mm	40 mm	130,00 kN	15,00 Nm
		ZK:	Súly:
		15,00 kN	0,45 kg
<b>2-002216</b>	<b>Kombinált gyorsrögzítő csavar rövid 22 -&gt; 16 - polírozott</b>	<b>53,00 €</b>	•
nagy rendszerek alkatrészeinek felszerelésére kisebb rendszerekre, NEM használható asztalok és U alakú derékszögek összekapcsolására			
Hosszúság: (a)	Ø:	SK:	AM:
71 mm	35 mm	55,00 kN	10,00 Nm
		ZK:	Súly:
		10,00 kN	0,28 kg

SK=Nyírószilárdság; AM=Meghúzási Nyomaték Acél; ZK=Feszítőerő; A befogási nyomaték az anyagtól függ.



2-000562

2-028022

2-022016

<b>2-000562</b>	<b>Süllyesztettfejű csavar 28 &lt;-&gt; 16 - polírozott</b>	<b>26,00 €</b>	•
különböző rendszerek asztalainak összekapcsolására, az alkatrészek összekötéséhez furatokon átmenő rendszereken keresztül, nem alkalmas alumínium profilokhoz			
Hosszúság: (a)	Ø:	SK:	AM:
34 mm	32 mm	50,00 kN	15,00 Nm
		ZK:	Súly:
		4,00 kN	0,12 kg
<b>2-028022</b>	<b>Süllyesztettfejű csavar 28 &lt;-&gt; 22 - polírozott</b>	<b>26,00 €</b>	•
különböző rendszerek asztalainak összekapcsolására, az alkatrészek összekötéséhez furatokon átmenő rendszereken keresztül, nem alkalmas alumínium profilokhoz			
Hosszúság: (a)	Ø:	SK:	AM:
36 mm	32 mm	120,00 kN	15,00 Nm
		ZK:	Súly:
		6,00 kN	0,11 kg
<b>2-022016</b>	<b>Süllyesztettfejű csavar 22 &lt;-&gt; 16 - polírozott</b>	<b>24,00 €</b>	•
különböző rendszerek asztalainak összekapcsolására, az alkatrészek összekötéséhez furatokon átmenő rendszereken keresztül, nem alkalmas alumínium profilokhoz			
Hosszúság: (a)	Ø:	SK:	AM:
27 mm	27 mm	20,00 kN	15,00 Nm
		ZK:	Súly:
		4,00 kN	0,06 kg

SK=Nyírószilárdság; AM=Meghúzási Nyomaték Acél; ZK=Feszítőerő; A befogási nyomaték az anyagtól függ.



Részletes információk a termékekről a következő címen:  
www.siegmund.com/F-magnetic





2-000570



2-000571.N



2-000572.N

<b>2-000570</b>	<b>Adapter lemez 28 -&gt; 16 - polírozott / nitridált</b>	50,00 € •
bilincsek keresztirányú felszerelése, rögzítés csavarokkal		
Hosszúság: (a)	Szélesség: (b)	Magasság: (c)
150 mm	50 mm	35 mm
Súly: 0,94 kg		
<b>2-000571.N</b>	<b>Adapter lemez 28 -&gt; 22 - nitridált</b>	50,00 € •
bilincsek keresztirányú felszerelése, rögzítés csavarokkal		
Hosszúság: (a)	Szélesség: (b)	Magasság: (c)
150 mm	50 mm	35 mm
Súly: 1,09 kg		
<b>2-000572.N</b>	<b>Adapter lemez 22 -&gt; 16 - nitridált</b>	50,00 € •
bilincsek keresztirányú felszerelése, rögzítés csavarokkal		
Hosszúság: (a)	Szélesség: (b)	Magasság: (c)
150 mm	50 mm	25 mm
Súly: 0,83 kg		



2-000544



2-000546



2-000542

<b>2-000544</b>	<b>Szűkítőgyűrű 28 -&gt; 22 - polírozott</b>	15,00 € •
Hosszú rögzítőcsavar szükséges, alkatrészek nagy rendszerekből történő rögzítésére kisebb rendszereken, az alkatrész belsejében rögzítve, ovális furatokhoz használható		
Hosszúság: (a)	Ø:	Súly:
35 mm	36 mm	0,10 kg
<b>2-000546</b>	<b>Szűkítőgyűrű 28 -&gt; 16 - polírozott</b>	15,00 € •
alkatrészek nagy rendszerekből történő rögzítésére kisebb rendszereken, az alkatrész belsejében rögzítve, ovális furatokhoz használható		
Hosszúság: (a)	Ø:	Súly:
29 mm	36 mm	0,07 kg
<b>2-000542</b>	<b>Szűkítőgyűrű 22 -&gt; 16 - polírozott</b>	15,00 € •
Hosszú rögzítőcsavar szükséges, alkatrészek nagy rendszerekből történő rögzítésére kisebb rendszereken, az alkatrész belsejében rögzítve, ovális furatokhoz használható		
Hosszúság: (a)	Ø:	Súly:
23 mm	31 mm	0,05 kg



2-000545



2-000541



2-000543

<b>2-000545</b>	<b>Szűkítőgyűrű 16 -&gt; 28 - polírozott</b>	15,00 € •
kis rendszerek alkatrészeinek nagyobb rendszerekre történő felszereléséhez, nem alkalmas ovális furathoz		
Hosszúság: (a)	Ø:	Súly:
24 mm	32 mm	0,05 kg
<b>2-000541</b>	<b>Szűkítőgyűrű 16 -&gt; 22 - polírozott</b>	15,00 € •
Hosszú rögzítőcsavar szükséges, kis rendszerek alkatrészeinek nagyobb rendszerekre történő felszereléséhez, nem alkalmas ovális furathoz		
Hosszúság: (a)	Ø:	Súly:
24 mm	27 mm	0,04 kg
<b>2-000543</b>	<b>Szűkítőgyűrű 22 -&gt; 28 - polírozott</b>	15,00 € •
Hosszú rögzítőcsavar szükséges, kis rendszerek alkatrészeinek nagyobb rendszerekre történő felszereléséhez, nem alkalmas ovális furathoz		
Hosszúság: (a)	Ø:	Súly:
36 mm	32 mm	0,08 kg



2-000547



2-000549



2-000548

<b>2-000547</b>	<b>Bővítő adapter 16 -&gt; 28 - polírozott</b>	17,00 € •
alkatrészek rögzítése nagyobb rendszerben, nem alkalmas szorítócsavarokkal történő szorításhoz		
Hosszúság: (a)	Ø:	Súly:
40 mm	31 mm	0,12 kg
<b>2-000549</b>	<b>Bővítő adapter 22 -&gt; 28 - polírozott</b>	17,00 € •
alkatrészek rögzítése nagyobb rendszerben, nem alkalmas szorítócsavarokkal történő szorításhoz		
Hosszúság: (a)	Ø:	Súly:
25 mm	30 mm	0,04 kg
<b>2-000548</b>	<b>Bővítő adapter 16 -&gt; 22 - polírozott</b>	17,00 € •
alkatrészek rögzítése nagyobb rendszerben, nem alkalmas szorítócsavarokkal történő szorításhoz		
Hosszúság: (a)	Ø:	Súly:
18 mm	24 mm	0,02 kg



Részletes információk a termékekről a következő címen:  
www.siegmund.com/F-connecting

= Karcállóság

= Hegesztési fröcskölés védelem

= Rozsdásodás elleni védelem

• = Termék raktáron van

○ = Termék rendelés után kerül legyártásra

Magyarázat 3 oldalon

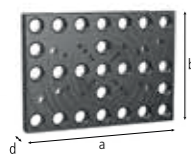

2-280250.P

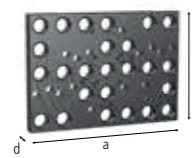

2-280251.P

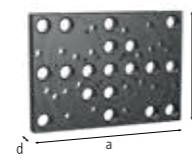

2-280252.P



2-280255

<b>2-280250.P</b>	<b>Rögítőlemez 150 lbs rögzítőcsavarral - nitridált</b>	<b>633,00 €</b>
USA szabvány szerinti tárcsához, ANSI / ASME B 16,5 150 lbs, 1/2" - től 8"-ig, a szállítmány tartalma: 2x 280255, 2x 280256, 2x 280257, szükséges a 16-os rendszerhez: 000562 / 000520 / 000546, szükséges a 22-es rendszerhez: 028022 / 002822 / 000544		
Hosszúság: (a)	Szélesség: (b)	Ø:
350 mm	250 mm	-
MS: (d)	Súly:	
25 mm	14,00 kg	
<b>2-280251.P</b>	<b>Rögítőlemez 300 lbs rögzítőcsavarral - nitridált</b>	<b>719,00 €</b>
USA szabvány szerinti tárcsához, ANSI / ASME B 16,5 300 lbs, 1/2" - től 8"-ig, a szállítmány tartalma: 2x 280255, 2x 280256, 2x 280257, 2x 280258, szükséges a 16-os rendszerhez: 000562 / 000520 / 000546, szükséges a 22-es rendszerhez: 028022 / 002822 / 000544		
Hosszúság: (a)	Szélesség: (b)	Ø:
350 mm	250 mm	-
MS: (d)	Súly:	
25 mm	14,00 kg	
<b>2-280252.P</b>	<b>Rögítőlemez 400-600 lbs rögzítőcsavarral - nitridált</b>	<b>749,00 €</b>
USA szabvány szerinti tárcsához, ANSI / ASME B 16,5 400-600 lbs, 1/2" - től 6"-ig, a szállítmány tartalma: 2x 280255, 2x 280256, 2x 280257, 2x 280258, 2x 280259, szükséges a 16-os rendszerhez: 000562 / 000520 / 000546, szükséges a 22-es rendszerhez: 028022 / 002822 / 000544		
Hosszúság: (a)	Szélesség: (b)	Ø:
350 mm	250 mm	-
MS: (d)	Súly:	
25 mm	14,00 kg	
<b>2-280255</b>	<b>Rögítő csavar Ø 15,5 - polírozott</b>	<b>17,00 €</b>
rögítőlemezhez 280250.P / 280251.P / 280252.P - hőz		
Hosszúság: (a)	Szélesség: (b)	Ø:
39 mm	-	16 mm
MS: (d)	Súly:	
-	0,03 kg	

MS=Anyag vastagság;

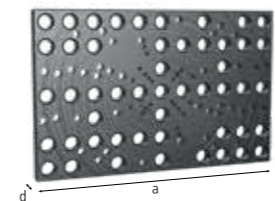

2-280220.P

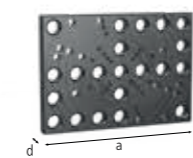

2-280221.P



2-280222



2-280223

<b>2-280220.P</b>	<b>Rögítőlemez 550 DIN peremmel rögzítőcsavarral - nitridált</b>	<b>686,00 €</b>
DIN 2632 / 2633 szerinti tárcsához Normál szélesség DN 15 - DN 400, DIN 2634 / 2635 szerinti tárcsához Normál szélesség DN 50 - DN 300, a szállítmány tartalma: 2x 280222, 2x 280223, 2x 280224, 2x 280225, 2x 280226, 2x 280227, szükséges a 16-os rendszerhez: 000562 / 000520 / 000546, szükséges a 22-es rendszerhez: 028022 / 002822 / 000544		
Hosszúság: (a)	Szélesség: (b)	Ø:
550 mm	350 mm	-
MS: (d)	Súly:	
25 mm	30,00 kg	
<b>2-280221.P</b>	<b>Rögítőlemez 350 DIN peremmel rögzítőcsavarral - nitridált</b>	<b>583,00 €</b>
DIN 2633 szerinti tárcsához, Normál szélesség DN 15 - DN 200, a szállítmány tartalma: 2x 280222, 2x 280223, 2x 280224, szükséges a 16-os rendszerhez: 000562 / 000520 / 000546, szükséges a 22-es rendszerhez: 028022 / 002822 / 000544		
Hosszúság: (a)	Szélesség: (b)	Ø:
350 mm	250 mm	-
MS: (d)	Súly:	
25 mm	14,00 kg	
<b>2-280222</b>	<b>Rögítő csavar Ø 13,8 8.1 - furathoz - polírozott</b>	<b>14,00 €</b>
rögítőlemezhez 280220.P / 280221.P - hez		
Hosszúság: (a)	Szélesség: (b)	Ø:
39 mm	-	14 mm
MS: (d)	Súly:	
-	0,03 kg	
<b>2-280223</b>	<b>Rögítő csavar Ø 17,8 10.1 - furathoz - polírozott</b>	<b>14,00 €</b>
rögítőlemezhez 280220.P / 280221.P - hez		
Hosszúság: (a)	Szélesség: (b)	Ø:
41 mm	-	18 mm
MS: (d)	Súly:	
-	0,05 kg	

MS=Anyag vastagság;



2-280256



2-280257



2-280258



2-280259

<b>2-280256</b>	<b>Rögítő csavar Ø 18,9 - polírozott</b>	<b>17,00 €</b>
rögítőlemezhez 280250.P / 280251.P / 280252.P - hőz		
Hosszúság: (a)	Ø:	Súly:
41 mm	19 mm	0,05 kg
<b>2-280257</b>	<b>Rögítő csavar Ø 22,2 - polírozott</b>	<b>18,00 €</b>
rögítőlemezhez 280250.P / 280251.P / 280252.P - hőz		
Hosszúság: (a)	Ø:	Súly:
45 mm	22 mm	0,10 kg
<b>2-280258</b>	<b>Rögítő csavar Ø 25,2 - polírozott</b>	<b>25,00 €</b>
rögítőlemezhez 280251.P / 280252.P - hőz		
Hosszúság: (a)	Ø:	Súly:
50 mm	25 mm	0,14 kg
<b>2-280259</b>	<b>Rögítő csavar Ø 28,2 - polírozott</b>	<b>28,00 €</b>
rögítőlemezhez 280252.P - hőz		
Hosszúság: (a)	Ø:	Súly:
50 mm	28 mm	0,16 kg



2-280224



2-280225



2-280226



2-280227

<b>2-280224</b>	<b>Rögítő csavar Ø 21,8 16.1 - furathoz - polírozott</b>	<b>14,00 €</b>
rögítőlemezhez 280220.P / 280221.P - hez		
Hosszúság: (a)	Ø:	Súly:
47 mm	22 mm	0,10 kg
<b>2-280225</b>	<b>Rögítő csavar Ø 25,8 16.1 - furathoz - polírozott</b>	<b>22,00 €</b>
rögítőlemezhez 280220.P / 280221.P - hez		
Hosszúság: (a)	Ø:	Súly:
50 mm	26 mm	0,14 kg
<b>2-280226</b>	<b>Rögítő csavar Ø 29,8 16.1 - furathoz - polírozott</b>	<b>22,00 €</b>
rögítőlemezhez 280220.P / 280221.P - hez		
Hosszúság: (a)	Ø:	Súly:
55 mm	30 mm	0,20 kg
<b>2-280227</b>	<b>Rögítő csavar Ø 32,8 16.1 - furathoz - polírozott</b>	<b>22,00 €</b>
rögítőlemezhez 280220.P / 280221.P - hez		
Hosszúság: (a)	Ø:	Súly:
60 mm	33 mm	0,27 kg



Részletes információk a termékekről a következő címen:  
www.siegmund.com/F-flanges

= Karcállóság

= Hegesztési fröcskölés védelem

= Rozsdásodás elleni védelem

• = Termék raktáron van

○ = Termék rendelés után kerül legyártásra

Magyarázat 3 oldalon

## Siegmund Roto-Pozicionáló

A Siegmund Roto-Pozicionáló ideális hegesztési, szerelési és karbantartási feladatokhoz. Végtelenül állítható függőleges magasságállítással rendelkezik, hidraulikus forgatással és döntéssel.

Különböző méretben kapható 1250 kg, 2000 kg, 3000 kg és 4500 kg teherbírással. Kérésre egyedi méretek kaphatók.

A tápfeszültség csatlakoztatása után a forgató használatra kész.

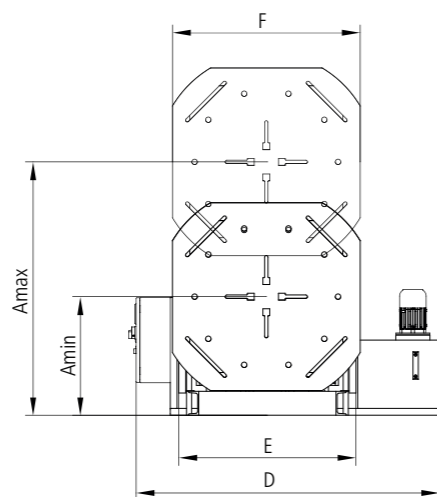
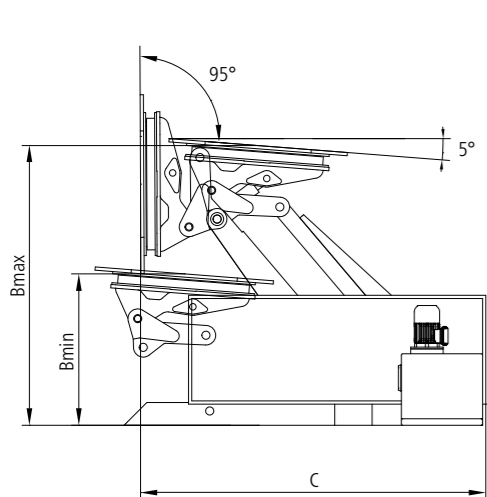

	RP 1250	RP 2000	RP 3000 <sup>3</sup>	RP 4500 <sup>3</sup>
Súly pozicionáló (asztal nélkül)	kb. 757 kg	kb. 930 kg	kb. 1.477 kg	kb. 2.500 kg
Max. teherbírás <sup>1</sup>	1.250 kg	2.000 kg	3.000 kg	4.500 kg
Asztal percenkénti fordulatszáma (hidraulikus)	2	2	2	-
Asztal percenkénti fordulatszáma (elektromos)	0 - 2	0 - 2	0 - 2	0 - 1,5
Maximális asztalforgató nyomaték	490 Nm	1.570 Nm	2.350 Nm	5.300 Nm
Dőlési szög	95°	95° (Alternatívaként 140°)	95° (Alternatívaként 140°)	95° (Alternatívaként 140°)
Dőlési effekt	4.900 Nm	7.850 Nm	11.750 Nm	21.200 Nm
A - Vertikális mozgási tartomány	min. 540 mm, max. 1.120 mm	min. 550 mm, max. 1.300 mm	min. 740 mm, max. 1.590 mm	min. 830 mm, max. 2.080 mm
B - Horizontális mozgástartomány	min. 700 mm, max. 1.280 mm	min. 650 mm, max. 1.400 mm	min. 720 mm, max. 1.570 mm	min. 880 mm, max. 2.130 mm
C - Hossz	1.760 mm	1.850 mm	2.400 mm	2.590 mm
D - Szélesség	1.630 mm	1.660 mm	1.825 mm	2.270 mm
E - Keret szélessége	750 mm	750 mm	930 mm	1.250 mm
F - Szorítólemez átmérője	Ø 800 mm	Ø 800 mm	1.100 x 1.100 mm	1.500 x 1.500 mm
Cikkszám	<b>6R120016</b>	<b>6R200016</b>	<b>6R300016</b>	<b>6R450016</b>
Ár <sup>2</sup>	<b>26.639 €</b>	<b>29.957 €</b>	<b>35.127 €</b>	<b>52.975 €</b>

<sup>1</sup> Kérjük, vegye figyelembe: Maximális terhelés mínusz az asztal súlya.

<sup>2</sup> asztallap / oktagonális lemez nélkül

<sup>3</sup> Az RP 3000 és az RP 4500 esetében nyolcszögletű asztalokat javasolunk, amelyeknek az oldalak közötti szélessége legalább 1200 mm.

### Jellemzők

- Rögzítőlemez hidraulikus forgatása
- Dőlési tartomány 95°-ig (opcionálisan 140°-ig)
- Hidraulikus magasság és dőlés beállítás
- Nagy munkaterület, alacsony magasság
- Opcionálisan forgatható földelőcsatlakozás
- A rögzítőasztal opcionális forgatása elektromos motorral (a magasság és dőlés továbbra is hidraulikusan szabályzott)

### Termelékenység

- A munkadarab gyors forgatása
- Optimális ergonomikus helymeghatározás maximális termelékenységgel
- Egy beállítás emeléshez, döntéshez és forgatáshoz
- Csökkentett állásidő

### Ergonómia

- Az alkatrészekhez való maximális hozzáférés biztosítja a legjobb termék teljesítményt
- Megerőtetésből adódó ismételt sérülés csökkentése

### Minőség

- Jobb minőség rugalmasabb pozicionálás (lapos helyzetben)
- Jobb minőség és maximális elérhetőség



További információ:  
[www.siegmund.com/F-pos-r](http://www.siegmund.com/F-pos-r)

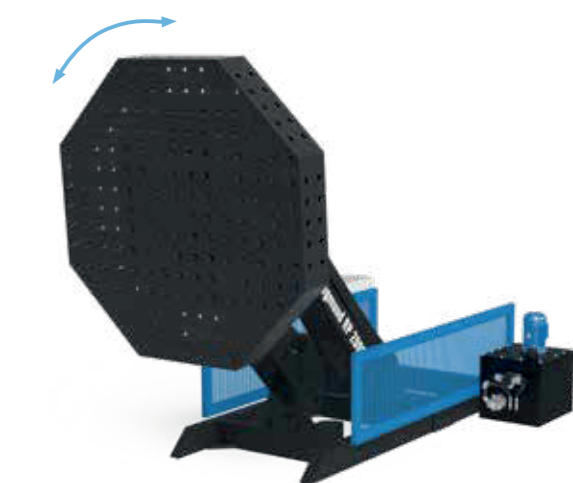
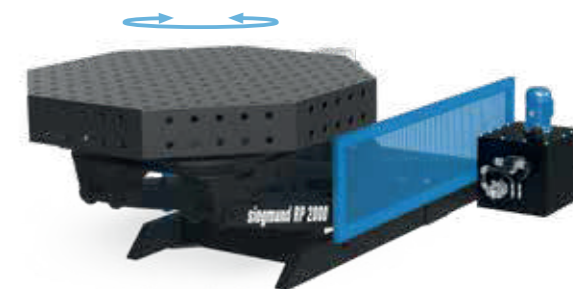

### Manuális vezérlés (kábeles csatlakozás)

tartalmazza az alapár (a tanítási funkcióval rendelkező vezérlőpult kivételével), Vezérlő gombok a kézi beállításhoz, tartalmazza felszerelést, utólagos telepítés lehetséges

**6R000150** mert RP 1250, RP 2000, RP 3000, RP 4500 **1.293 €**



### Vezérlőpanel tanítási funkcióval

Pozíciók programozása, mentése és megismétlése, Kézi vezérlés (vezetékes) felár ellenében áll rendelkezésre

**6R000550** mert RP 1250, RP 2000, RP 3000 **10.588 €**

**6R000560** mert RP 4500 **12.018 €**

### Elektromos meghajtás

RP 4500 Standard elektromos meghajtással, Változtatható sebesség, Emelés és billentés hidraulikus meghajtással

**6R000450** mert RP 1250 **3.319 €**

**6R000460** mert RP 2000 **4.382 €**

**6R000470** mert RP 3000 **4.199 €**



### Lábpédálos vezérlés

Az asztal forgatható az integrált start és stop funkció használatával, utólagos telepítés lehetséges

**6R000250** mert RP 1250, RP 2000, RP 3000, RP 4500 **1.871 €**

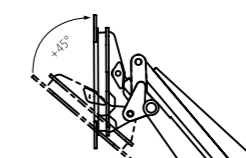

### Opcionálisan rendelhető 140°-os dönthetőség

A szorítólemez 140° -os döntése, 1200 mm-nél nagyobb oktagonális asztalok forgatása kinyújtott pozícióban nem lehetséges

**6R000350** mert RP 2000 **3.640 €**

**6R000360** mert RP 3000 **4.410 €**

### Forgatható földelő csatlakozás

Forgatható földkapcsolat, közvetlenül egy eszközhöz csatlakoztatva, nem csavarodik meg a kábel

**6R000400** mert RP 1250, RP 2000, RP 3000 **1.110 €**

**6R000410** mert RP 4500 **1.330 €**

## Siegmund Synchronlift

A Siegmund Synchronlift egy elektromos Head & Tailstock Pozicionáló, mely ideális hegesztési, szerelési és karbantartási munkákhoz. A pozicionálás két elektromos főtengelyen keresztül történik az emeléshez, süllyesztéshez és / vagy balra és jobbra forgatáshoz.

Különböző méretben kapható, 2000 kg, 4000 kg és 6000 kg teherbírással. Kérésre egyedi méretek kaphatók.

A tápfeszültség csatlakoztatása után a forgató használatra kész.

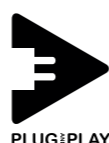
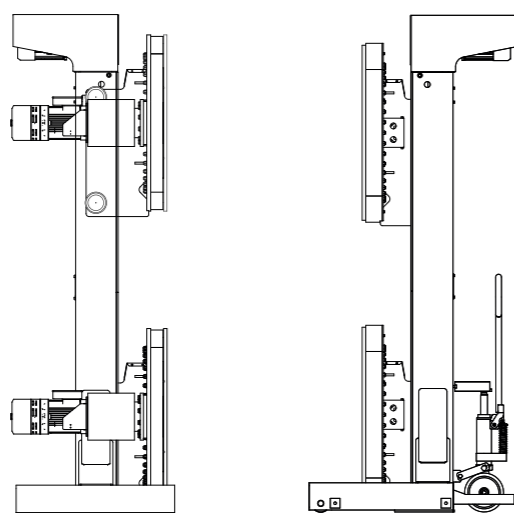
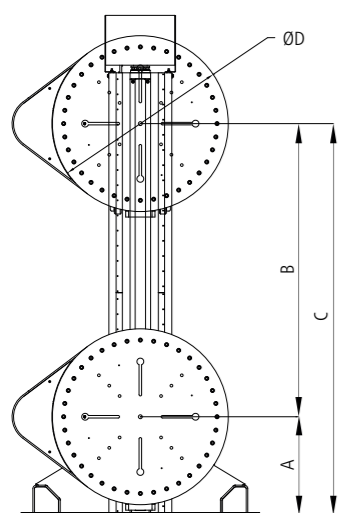

	SL 2000	SL 4000	SL 6000
Súly pozicionáló (asztal nélkül)	kb. 1.200 kg	kb. 1.150 kg	kb. 1.300 kg
Max. teherbírás <sup>1</sup>	2.000 kg	4.000 kg	6.000 kg
Asztal percenkénti fordulatszáma (elektromos)	1	1	0,75
Maximális asztalforgató nyomaték	3.000 Nm	3.500 Nm	5.500 Nm
Gyors emelés és leeresztés	56 cm/min.	56 cm/min.	56 cm/min.
Motor fordulatszám	0,75 kW	0,55 kW	0,55 kW
Motor fordulatszám emelés csökkentés	2 kW	2 kW	2 kW
Tornyok magassága	2.500 mm	2.500 mm	2.500 mm
A - Min. mozgási tartomány	350 mm	350 mm	450 mm
B - Teljes löket	1.450 mm	1.550 mm	1.500 mm
C - Max. mozgási tartomány	1.800 mm	1.900 mm	1.950 mm
D - Szorítólemez átmérője	Ø 600 mm	Ø 600 mm	Ø 800 mm
<b>Cikkszám</b>	<b>6S200016</b>	<b>6S400016</b>	<b>6S600016</b>
<b>Ár<sup>2</sup></b>	<b>39.290 €</b>	<b>47.856 €</b>	<b>54.988 €</b>

<sup>1</sup> Kérjük, vegye figyelembe: Maximális terhelés mínusz az asztal súlya.

<sup>2</sup> asztallap / oktagonális lemez nélkül

### Jellemzők

- Pozicionáló beállítása
- A rögzítőlemez folyamatosan állítható forgása
- Raklapemelő az áthelyezéshez
- Nagy ismétlési pontosság
- Opcionálisan forgatható földelőcsatlakozás

### Termelékenység

- A munkadarab gyors forgatása
- Optimális ergonomikus helymeghatározás maximális termelékenységgel
- Egy beállítás emeléshez és forgatáshoz
- Csökkentett állásidő

### Ergonómia

- Az alkatrészekhez való maximális hozzáférés biztosítja a legjobb termék teljesítményt
- Megerőltetésből adódó ismételt sérülés csökkentése

### Minőség

- Jobb minőség rugalmasabb pozicionálás (lapos helyzetben)
- Jobb minőség és maximális elérhetőség



További információ:  
[www.siegmund.com/F-pos-s](http://www.siegmund.com/F-pos-s)



#### Manuális vezérlés (kábeles csatlakozás)

tartalmazza az alapár, Vezérlő gombok a kézi beállításhoz, tartalmazza felszerelést, utólagos telepítés lehetséges

**6S000150** mert SL 2000, SL 4000, SL 6000 **1.271 €**



#### Vezérlőpanel tanítási funkcióval

Pozíciók programozása, mentése és megismétlése

**6S000550** mert SL 2000, SL 4000, SL 6000 **6.738 €**

#### Forgatható földelő csatlakozás

Forgatható földkapcsolat, közvetlenül egy eszközhöz csatlakoztatva, nem csavarodik meg a kábel

**6S000400** mert SL 2000, SL 4000, SL 6000 **1.203 €**



#### Lábpédálos vezérlés

Az asztal forgatható az integrált start és stop funkció használatával, utólagos telepítés lehetséges

**6S000250** mert SL 2000, SL 4000, SL 6000 **1.685 €**



#### Padló sín

egymással párhuzamosan mozgó tornyok

**6S000640** Egyszálas sín 2 m **308 €**

**6S000641** Kiterjesztés Egyszálas sín 2 m **174 €**

**6S000650** Dupla sín 2 m **616 €**

**6S000651** Kiterjesztés Dupla sín 2 m **347 €**

## Siegmund M-Pozicionáló

A Siegmund M-pozicionáló ideális hegesztési, szerelési és karbantartási munkákhoz. A pozicionálás manuálisan hajtott kézi kerékkel történik.

Két különböző méretben kapható, 500 kg és 1500 kg terhelhetőséggel.

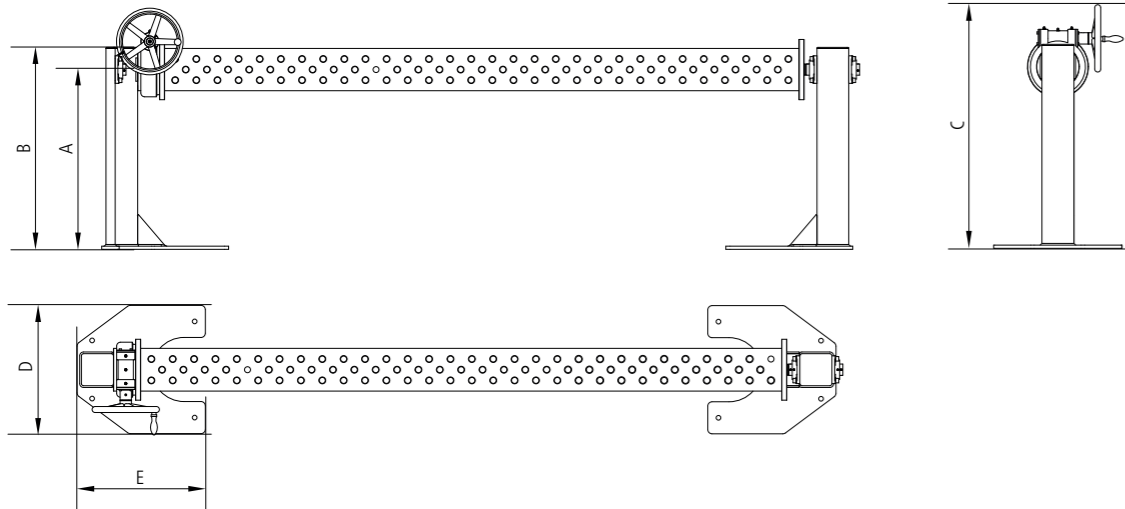

	MP 500	MP 1500
Súly pozicionáló (U-alakú derékszög nélkül)	kb. 110 kg	kb. 180 kg
Max. teherbírás <sup>1</sup>	500 kg	1.500 kg
Forduló pillanat	100 Nm	900 Nm
Ellenőrzés	Kézi kerék fogantyúval Ø 200 mm	Kézi kerék fogantyúval Ø 315 mm
Hajtás	utasítás	utasítás
Áttétel	1:73	1:73
Forgási tengely	vízszintes	vízszintes
Kompatibilis U-alakú derékszög	Rendszer 16	Rendszer 28
Max. hosszúságú U-alakú derékszög	1.500 mm	3.000 mm
A - Munka magassága	850 mm	850 mm
B - Torony magassága	955 mm	955 mm
C - Teljes magasság	1.083 mm	1.140 mm
D - Alaplap szélessége	500 mm	600 mm
E - Alaplemez hosszúsága	400 mm	600 mm
Cikkszám	<b>6M050016</b>	<b>6M150016</b>
Ár <sup>2</sup>	<b>6.089 €</b>	<b>6.401 €</b>

<sup>1</sup> Kérjük, vegye figyelembe: Maximális terhelés mínusz az U-derékszög tömege.

<sup>2</sup> U-alakú derékszög nélkül

### Jellemzők

- Erőátvitel az integrált sebességfokozatú csapágyon keresztül
- Hajtsa kézzel a kézikerékkel
- Univerzális perem a Siegmund U alakú derékszögek rögzítéséhez
- Biztonságos állvány lapos talppal a talajon rögzítés lehetőségével
- Komponensek rögzítése az U-alakú derékszögön

### Termelékenység

- A munkadarab gyors forgatása
- Optimális ergonomikus helymeghatározás maximális termelékenységgel
- Egy beállítás a forgatáshoz
- Csökkentett állásidő

### Ergonómia

- Az alkatrészekhez való maximális hozzáférés biztosítja a legjobb termék teljesítményt
- Megerőltetésből adódó ismételt sérülés csökkentése

### Minőség

- Jobb minőség rugalmasabb pozicionálás (lapos helyzetben)
- Jobb minőség és maximális elérhetőség



További információ:  
[www.siegmund.com/F-pos-m](http://www.siegmund.com/F-pos-m)

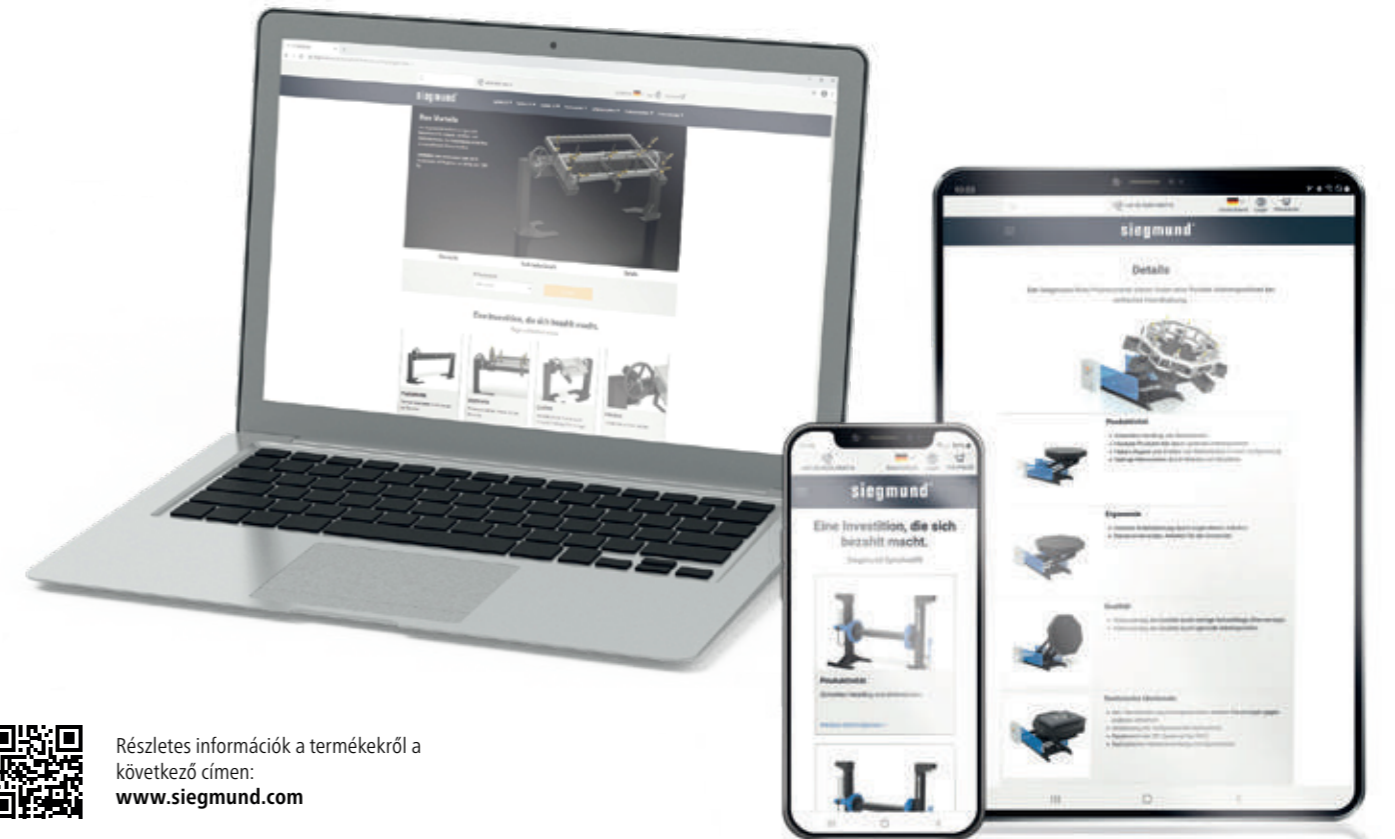
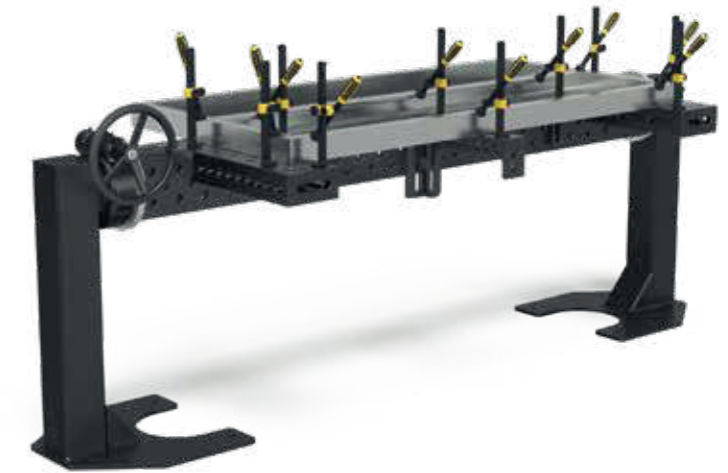
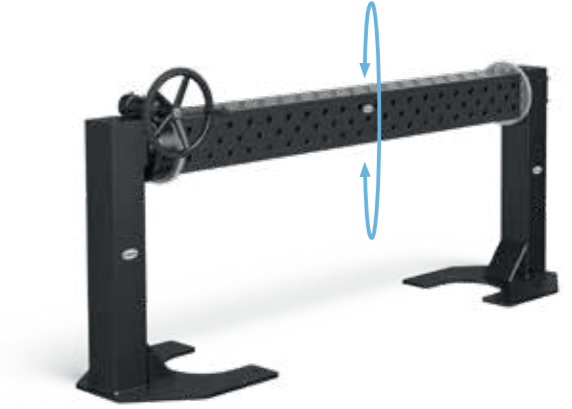

Részletes információk a termékekről a következő címen:  
[www.siegmund.com](http://www.siegmund.com)

Hegesztőasztalok manipulátorokhoz



Méret	Asztal oldallap 100 mm 50x50 mm-es rács Plazma nitridálással <sup>1</sup>	Asztal oldallap 50 mm 50x50 mm-es rács Plazma nitridálással <sup>1</sup>	oldalfelület nélkül (12 mm) 50x50 mm-es rács Plazma nitridálással <sup>1</sup>
500 mm			1.756 € Súly kb. 54 kg   Cikkszám 2-950500.P
600 mm	2.995 € Súly kb. 98 kg   Cikkszám 2-920616.P	2.696 € Súly kb. 80 kg   Cikkszám 2-920616.1.P	1.950 € Súly kb. 63 kg   Cikkszám 2-950600.P
800 mm	4.417 € Súly kb. 131 kg   Cikkszám 2-920816.P	3.975 € Súly kb. 104 kg   Cikkszám 2-920816.1.P	2.875 € Súly kb. 84 kg   Cikkszám 2-950800.P
1000 mm	5.284 € Súly kb. 171 kg   Cikkszám 2-921016.P	4.755 € Súly kb. 139 kg   Cikkszám 2-921016.1.P	3.439 € Súly kb. 111 kg   Cikkszám 2-951000.P
1200 mm	6.651 € Súly kb. 229 kg   Cikkszám 2-921216.P	5.985 € Súly kb. 188 kg   Cikkszám 2-921216.1.P	4.329 € Súly kb. 157 kg   Cikkszám 2-951200.P
Felár	Egyedi igényekhez adapter lemez felár <b>719 €</b> Cikkszám 0-940000		Felár az adapterlap/fúrókör méretre gyártásáért <b>535 €</b> Cikkszám 0-940000.1



Méret	Asztal oldallap 150 mm 100x100 mm-es rács Plazma nitridálással <sup>1</sup>	oldalfelület nélkül (18 mm) 100x100 mm-es rács Plazma nitridálással <sup>1</sup>
600 mm		2.434 € Súly kb. 79 kg   Cikkszám 2-930600.P
800 mm	5.174 € Súly kb. 210 kg   Cikkszám 2-920822.P	3.043 € Súly kb. 112 kg   Cikkszám 2-930800.P
1000 mm	5.936 € Súly kb. 276 kg   Cikkszám 2-921022.P	3.653 € Súly kb. 155 kg   Cikkszám 2-931000.P
1200 mm	8.828 € Súly kb. 368 kg   Cikkszám 2-921222.P	4.604 € Súly kb. 220 kg   Cikkszám 2-931200.P
1400 mm	9.589 € Súly kb. 477 kg   Cikkszám 2-921422.P	5.792 € Súly kb. 305 kg   Cikkszám 2-931400.P
1500 mm	10.349 € Súly kb. 525 kg   Cikkszám 2-921522.P	6.139 € Súly kb. 339 kg   Cikkszám 2-931500.P
1600 mm	11.110 € Súly kb. 604 kg   Cikkszám 2-921622.P	
1700 mm	12.056 € Súly kb. 655 kg   Cikkszám 2-921722.P	
1800 mm	11.871 € Súly kb. 710 kg   Cikkszám 2-921822.P	
Felár	Egyedi igényekhez adapter lemez felár <b>719 €</b> Cikkszám 0-940000	Felár az adapterlap/fúrókör méretre gyártásáért <b>535 €</b> Cikkszám 0-940000.1

**!** Alkalmos minden Roto és Synchrolift Siegmund pozicionáló típushoz.

További asztalméreteket kérésre.

Súly = Oktagonális lemez + Raklap

<sup>1</sup>Plazma nitridálással

Jól véd a rozsda, karcok és a hegesztési reve ellen.

**!** Alkalmos minden Roto és Synchrolift Siegmund pozicionáló típushoz.

További asztalméreteket kérésre.

Súly = Oktagonális lemez + Raklap

<sup>1</sup>Plazma nitridálással

Jól véd a rozsda, karcok és a hegesztési reve ellen.

**Jellemzők**

Magas minőségű acél S355J2+N, plazma nitridált és BAR bevonattal

Furat Ø 16 mm

50x50 mm-es rács

Anyag vastagság 12 mm

A nyolcszögletű asztal különösen alkalmas robotcellák manipulátoraira. A nyolcszög alakú asztal hasonló befogási lehetőségeket kínál, mint a Siegmund hegesztőasztal 16 rendszere a párhuzamos lyukmintázat miatt. Egyéni igényeinek kielégítése érdekében az asztal igény szerint hozzáigazítható a termelési környezeteh.

Adapter lemez

Ígéret esetén a felár ellenében az adapterlemez külön csatlakozó furatmintával is elkészíthető a vevő igénye szerint. Az egyedi kialakítás miatt a súly változhat. Láb vagy adapter lemezek nem tartoznak standardként az oktagonális hegesztőasztaloknál.

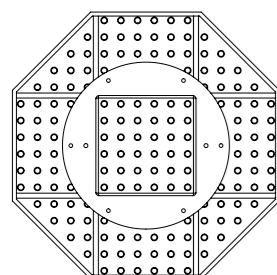

**Jellemzők**

Magas minőségű acél S355J2+N, plazma nitridált és BAR bevonattal

Furat Ø 22 mm

100x100 mm-es rács

Anyag vastagság 18 mm

A nyolcszögletű asztal különösen alkalmas robotcellák manipulátoraira. A nyolcszög alakú asztal hasonló befogási lehetőségeket kínál, mint a Siegmund hegesztőasztal 22 rendszere a párhuzamos lyukmintázat miatt. Egyéni igényeinek kielégítése érdekében az asztal igény szerint hozzáigazítható a termelési környezeteh.

Adapter lemez

Ígéret esetén a felár ellenében az adapterlemez külön csatlakozó furatmintával is elkészíthető a vevő igénye szerint. Az egyedi kialakítás miatt a súly változhat. Láb vagy adapter lemezek nem tartoznak standardként az oktagonális hegesztőasztaloknál.

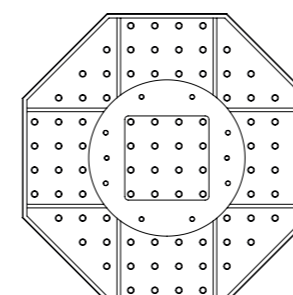

Illusztráció mutatja:  
**Siegmund Synchrolift Pozicionáló**  
További információ:  
[www.siegmund.com/F-pos-s](http://www.siegmund.com/F-pos-s)



Méret	asztal oldallap 200 mm 100x100 mm-es rács Plazma nitridálással <sup>1</sup>	asztal oldallap 100 mm 100x100 mm-es rács Plazma nitridálással <sup>1</sup>	oldalfelület nélkül (25 mm) 100x100 mm-es rács Plazma nitridálással <sup>1</sup>
600 mm			2.705 € Súly kb. 94 kg   Cikkszám 2-940600.P
800 mm	5.750 € Súly kb. 261 kg   Cikkszám 2-920800.P	5.071 € Súly kb. 203 kg   Cikkszám 2-920800.1.P	3.381 € Súly kb. 139 kg   Cikkszám 2-940800.P
1000 mm	6.595 € Súly kb. 386 kg   Cikkszám 2-921000.P	5.750 € Súly kb. 279 kg   Cikkszám 2-921000.1.P	4.057 € Súly kb. 198 kg   Cikkszám 2-941000.P
1200 mm	9.808 € Súly kb. 514 kg   Cikkszám 2-921200.P	7.439 € Súly kb. 380 kg   Cikkszám 2-921200.1.P	5.113 € Súly kb. 280 kg   Cikkszám 2-941200.P
1400 mm	10.654 € Súly kb. 660 kg   Cikkszám 2-921400.P	9.132 € Súly kb. 501 kg   Cikkszám 2-921400.1.P	6.434 € Súly kb. 388 kg   Cikkszám 2-941400.P
1500 mm	11.499 € Súly kb. 726 kg   Cikkszám 2-921500.P	9.808 € Súly kb. 557 kg   Cikkszám 2-921500.1.P	6.821 € Súly kb. 435 kg   Cikkszám 2-941500.P
1600 mm	12.344 € Súly kb. 825 kg   Cikkszám 2-921600.P	10.146 € Súly kb. 649 kg   Cikkszám 2-921600.1.P	
1700 mm	13.395 € Súly kb. 896 kg   Cikkszám 2-921700.P	11.386 € Súly kb. 705 kg   Cikkszám 2-921700.1.P	
1800 mm	13.190 € Súly kb. 974 kg   Cikkszám 2-921800.P	12.344 € Súly kb. 780 kg   Cikkszám 2-921800.1.P	
Felár	Egyedi igényekhez adapter lemez felár 719 € Cikkszám 0-940000		Felár az adapterlap/fúrókör méretre gyártásáért 535 € Cikkszám 0-940000.1

**!** Alkalmos minden Roto és Synchrolift Siegmund pozicionáló típushoz.  
További asztalméretre kérésre.  
Súly = Oktagonális lemez + Raklap

<sup>1</sup> Plazma nitridálással  
Jól véd a rozsdá, karcok és a hegesztési reze ellen.

**Jellemzők**

Magas minőségű acél S355J2+N, plazma nitridált és BAR bevonattal

Furat Ø 28 mm  
100x100 mm-es rács  
Anyag vastagság 25 mm

A nyolcszögletű asztal különösen alkalmas robotcellák manipulátoraira. A nyolcszög alakú asztal hasonló befogási lehetőségeket kínál, mint a Siegmund hegesztőasztal 28 rendszere a párhuzamos furatmintázat miatt. Egyéni igényeinek kielégítése érdekében az asztal igény szerint hozzáigazítható a gyártási környezetbe.

**Adapter lemez**  
Igény esetén a felár ellenében az adapterlemez külön csatlakozó furatmintával is elkészíthető a vevő igénye szerint. Az egyedi kialakítás miatt a súly változhat. Láb vagy adapter lemezek nem tartoznak standardként az oktagonális hegesztőasztaloknál.



QR kód  
Illusztráció mutatja:  
**Siegmund Roto-Pozicionáló**  
További információ:  
[www.siegmund.com/F-pos-r](http://www.siegmund.com/F-pos-r)

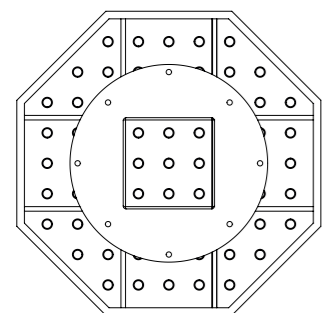

**Premium Light <sup>2</sup>**

**-40%** Akár 40%-os súlycsökkenés a hagyományosan használt anyagokhoz képest!



Méret	asztal oldallap 200 mm 100x100 mm-es rács Plazma nitridálással <sup>1</sup>	asztal oldallap 100 mm 100x100 mm-es rács Plazma nitridálással <sup>1</sup>	oldalfelület nélkül (15 mm) 100x100 mm-es rács Plazma nitridálással <sup>1</sup>
600 mm			2.705 € Súly kb. 69 kg   Cikkszám 2-840600.P
800 mm	5.750 € Súly kb. 221 kg   Cikkszám 2-820800.P	5.071 € Súly kb. 152 kg   Cikkszám 2-820800.1.P	3.381 € Súly kb. 95 kg   Cikkszám 2-840800.P
1000 mm	6.595 € Súly kb. 285 kg   Cikkszám 2-821000.P	5.750 € Súly kb. 199 kg   Cikkszám 2-821000.1.P	4.057 € Súly kb. 142 kg   Cikkszám 2-841000.P
1200 mm	9.808 € Súly kb. 373 kg   Cikkszám 2-821200.P	7.439 € Súly kb. 269 kg   Cikkszám 2-821200.1.P	5.113 € Súly kb. 205 kg   Cikkszám 2-841200.P
1400 mm	10.654 € Súly kb. 467 kg   Cikkszám 2-821400.P	9.132 € Súly kb. 350 kg   Cikkszám 2-821400.1.P	6.434 € Súly kb. 254 kg   Cikkszám 2-841400.P
1500 mm	11.499 € Súly kb. 511 kg   Cikkszám 2-821500.P	9.808 € Súly kb. 381 kg   Cikkszám 2-821500.1.P	6.821 € Súly kb. 310 kg   Cikkszám 2-841500.P
1600 mm	12.344 € Súly kb. 585 kg   Cikkszám 2-821600.P	10.146 € Súly kb. 450 kg   Cikkszám 2-821600.1.P	
1700 mm	13.395 € Súly kb. 640 kg   Cikkszám 2-821700.P	11.386 € Súly kb. 487 kg   Cikkszám 2-821700.1.P	
1800 mm	13.190 € Súly kb. 679 kg   Cikkszám 2-821800.P	12.344 € Súly kb. 527 kg   Cikkszám 2-821800.1.P	
Felár	Egyedi igényekhez adapter lemez felár 719 € Cikkszám 0-940000		Felár az adapterlap/fúrókör méretre gyártásáért 535 € Cikkszám 0-940000.1

**!** Alkalmos minden Roto és Synchrolift Siegmund pozicionáló típushoz.  
További asztalméretre kérésre.  
Súly = Oktagonális lemez + Raklap

<sup>1</sup> Plazma nitridálással  
Jól véd a rozsdá, karcok és a hegesztési reze ellen.

**Jellemzők**

**!** Edzett szerszámacél X8.7, plazma nitridált és BAR bevonattal

Furat Ø 28 mm  
100x100 mm-es rács  
**NEW** Anyag vastagság 15 mm

A nyolcszögletű asztal különösen alkalmas robotcellák manipulátoraira. A nyolcszög alakú asztal hasonló befogási lehetőségeket kínál, mint a Siegmund hegesztőasztal 28 rendszere a párhuzamos furatmintázat miatt. Egyéni igényeinek kielégítése érdekében az asztal igény szerint hozzáigazítható a gyártási környezetbe.

**Adapter lemez**  
Igény esetén a felár ellenében az adapterlemez külön csatlakozó furatmintával is elkészíthető a vevő igénye szerint. Az egyedi kialakítás miatt a súly változhat. Láb vagy adapter lemezek nem tartoznak standardként az oktagonális hegesztőasztaloknál.

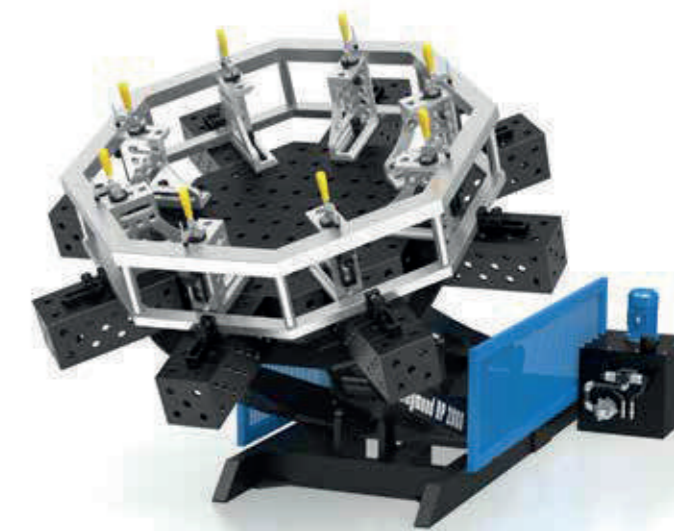

QR kód  
Illusztráció mutatja:  
**Siegmund Roto-Pozicionáló**  
További információ:  
[www.siegmund.com/F-pos-r](http://www.siegmund.com/F-pos-r)

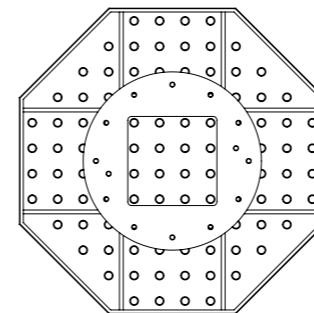

# Siegmund in action

## Gép és üzem gyártás

A KORAX 35 éve gyárt élelmiszeripari gépeket, főként vágóhidak és húsfeldolgozó vállalkozások számára. Termékei között megtalálhatók szállítószalagok és szállítórendszerek, szennyvíztechnológiai berendezések, főző-füstölő szekrények, ládamosók és egyéb higiéniai berendezések. 15 évvel ezelőtt Magyarországon elsőként elindult a napelemgyártó üzemünk is. Napjainkra a KORAX Solar Közép-Európa egyik legnagyobb napelem gyártójává nőtte ki magát.

Gyártóüzemünkben rozsdamentes acél és elkülönített gyártósoron szénacél anyagokat egyaránt feldolgoznak. A termelékenység és a gyártmányok pontosságának növelése érdekében több munkahelyet is Siegmund hegesztőasztalokkal szereltek fel. A gyakorlati példában egy élelmiszeripari szállítókosci vázának hegesztését mutatjuk be.



## Rozsdamentes acél feldolgozás – Inox Ajanović, Tešanj (BIH)

A 2000-ben alapított INOX Ajanović, a rozsdamentes acél feldolgozás iparának vezetője Bosznia -hercegovinában, ipari berendezéseket, beltéri és kültéri termékeket, valamint jacht alkatrészeket gyárt számos iparág számára.

A vállalat naponta mintegy 50 Siegmund hegesztőasztalon dolgozik, különböző méretekben és rendszerekben. A képsorban egy asztalteret gyártását mutatjuk be. Mujkanović, az INOX Ajanović ügyvezető igazgatója a Siegmundról: „Mivel minden nap sokféle terméket gyártunk, az asztalunk beállítása folyamatosan változik. A Siegmund termékei elég sokoldalúak ahhoz, hogy gyorsan és könnyedén megfeleljenek ezeknek a változásoknak. A Siegmund eszközökkel ésasztalokkal minden alkalommal ugyanazt az eredményt tudjuk reprodukálni, ami gyorsabbá és pontosabbá teszi a sorozatgyártást.”



## Világszinten használatban

Kisiparosok és nagyipari vállalkozások minden nap a Siegmund hegesztési asztalokra támaszkodnak. Használja ki a különféle alkalmazási lehetőségeket.



Minden gyakorlati példa itt [www.siegmund.com/F-practice](http://www.siegmund.com/F-practice)





# Siegmund in action

## Járműgyártás – Red Beard’s Garage, Sweetwater, TN (USA)

A Red Beard’s Garage története 2015-ben kezdődött, amikor az alapító Greg megjavította lánya gokartját a garázsában. Más emberek megsegítése érdekében lefilmezi magát munka közben és online megosztja a videókat. Ma a Red Beard’s Garage több tagból álló csapata mindenféle gokartot és terepjárót gyárt, és sikeres YouTube-csatornát működtet.

A járműgyártás hatalmas kihívásainak kezelése érdekében a csapat Siegmundi hegesztőasztalon és Workstation-on végzi munkáját.

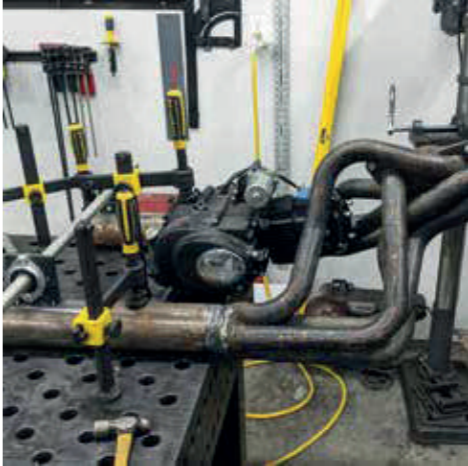

## Sín rendszer

A Siegmund sínrendszerrel bármilyen méretű projekt pontosan pozícionálható és rögzíthető. A rendkívül precíz összeszerelés strukturált munkaterületet hoz létre maximális pontossággal és minimális toleranciával.

Az asztalok, összekötő keretek és tartozékok kombinációja végtelen befogási lehetőségeket eredményez bármilyen méretben. A görgős lábak segítségével az asztalok és tartozékok könnyen mozgathatók a síneken és rögzíthetők 100 mm-es rácsban.

**Példa:** 25000 mm-es hosszon csupán kb. 2 mm.  
(Megfelelő mérőberendezéssel és állandó hőmérséklettel szerelve)

**Javaslatunk:**  
Tartó- és alapozó sín integrált körsínnel az alkatrészek könnyű mozgatásához



További információ és termékváltozatok:  
[www.siegmund.com/F-rail](http://www.siegmund.com/F-rail)



## Platform rendszer

A Siegmund platformrendszer leegyszerűsíti a nagyon nagy vagy nehéz alkatrészekkel végzett munkát. Összeszereléskor bármilyen méretű strukturált és precíz munkafelület jön létre. A platformok fűrészek és rácsvonalak rácsával rendelkeznek a maximális rugalmasság és pontosság érdekében. A platformrendszer precízen padló alá és padló fölé is telepíthető és bármikor bővíthető.



További információ és termékváltozatok:  
[www.siegmund.com/F-platform](http://www.siegmund.com/F-platform)

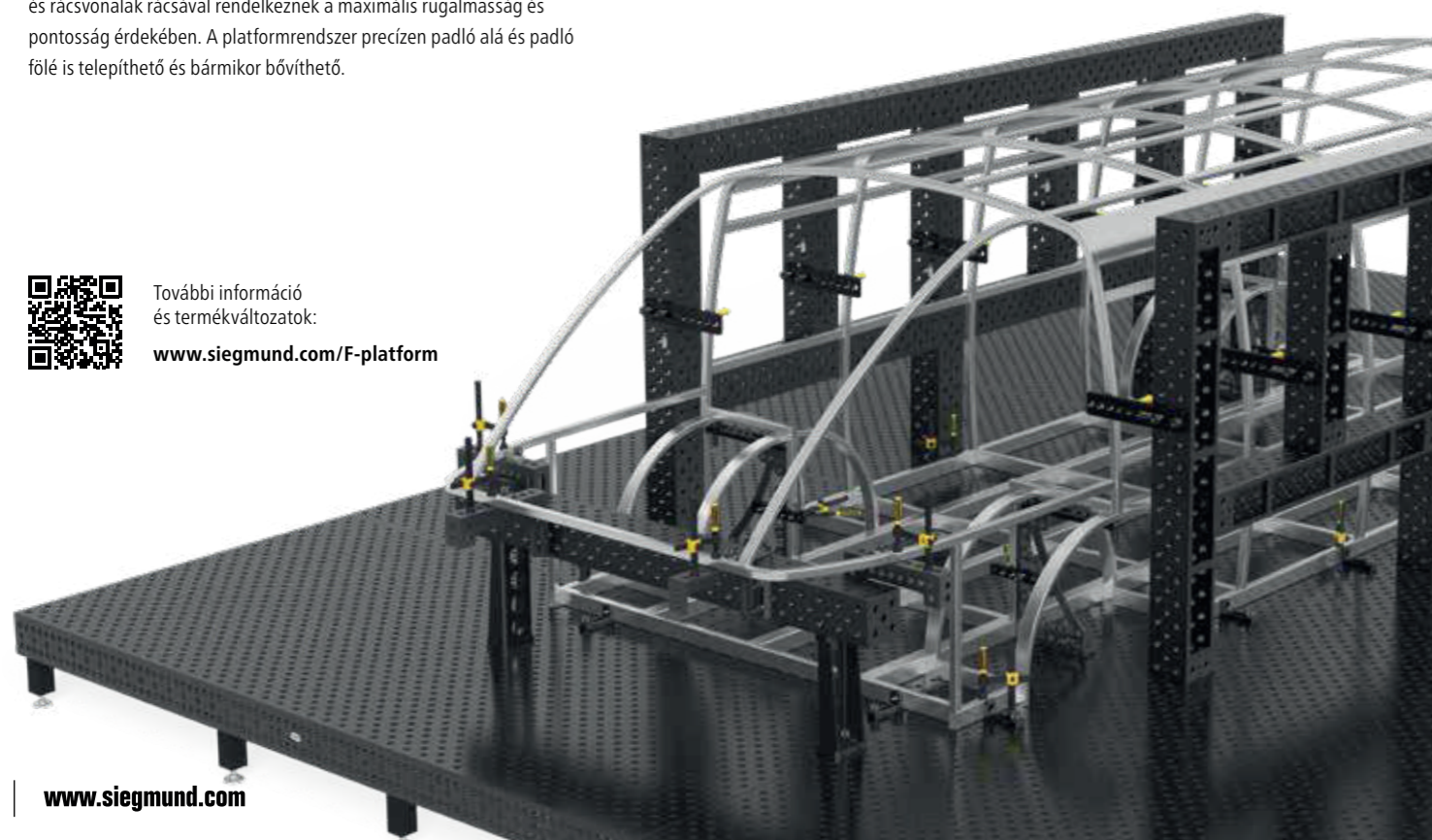

news



» Mindig naprakész szeretne lenni,  
és soha nem hagyja ki egyetlen hírt sem?

## Kövessen minket

A legfrissebb hírek, új termékek és akciók elérhetőek a közösségi oldalakon. Kövesse most, és soha ne hagyjon ki semmit!



siegmundgroup



Bernd.Siegmund.GmbH



siegmund.welding



berndsiegmundgmbh



berndsiegmundgmbh

## Siegmund Weboldal

A [www.siegmund.com](http://www.siegmund.com) oldalon megtalálhatja:

- Teljes termék kínálatunk teljes körű áttekintése
- Részletes technikai információk
- További termékek és akciók
- Számos termék- és alkalmazásvideó
- Sok érdekes gyakorlati példa
- és még sok más



[www.siegmund.com](http://www.siegmund.com)

Az árak €-ban vannak megadva, nem tartalmazzák az ÁFA-t, a csomagolási és a szállítási költséget. Saját szervezésű szállítás esetén raktárunkból az alábbi csomagolási költségeket számítjuk fel: System 22 és 28 (Basic / Professional 750 / Professional Extreme 8.7 / Professional Extreme 8.8) 80 € - 170 €, System 16 (Basic / Professional 750 / Professional Extreme 8.7) 75 € - 170 €. Saját szállítás csak megfelelő műszaki állapotú tehergépjárművel történhet. Ha a tehergépjármű műszaki állapota nem megfelelő, a gyártó megtagadhatja a felrakodást. Ez esetben minden felmerülő költség vevőt terheli. Kérjük vegye figyelembe, hogy ha több teherautó érkezik egy időben rakodásra, előfordulhat, hogy várakoznia kell. Minimális rendelési mennyiség: 50 €. A műszaki adatok változásának a jogát fenntartjuk. Az Oberrotmarshausenben lévő raktárunkból. Viszonteladás joga fenntartva. Az Általános Szállítási Feltételeink érvényesek. Az árváltozásokért és nyomtatási hibákért nem vállalunk felelősséget.

Minden szöveg, kép és terv a Bernd Siegmund GmbH szellemi tulajdona. A Flyer kiadvány sem részben, sem egészben nem másolható vagy kiadható sem digitális sem analóg formában a Bernd Siegmund GmbH előzetes írásos engedélye nélkül. Ennek be nem tartása jogi következményekkel jár.  
© 2023 Bernd Siegmund GmbH

# siegmund

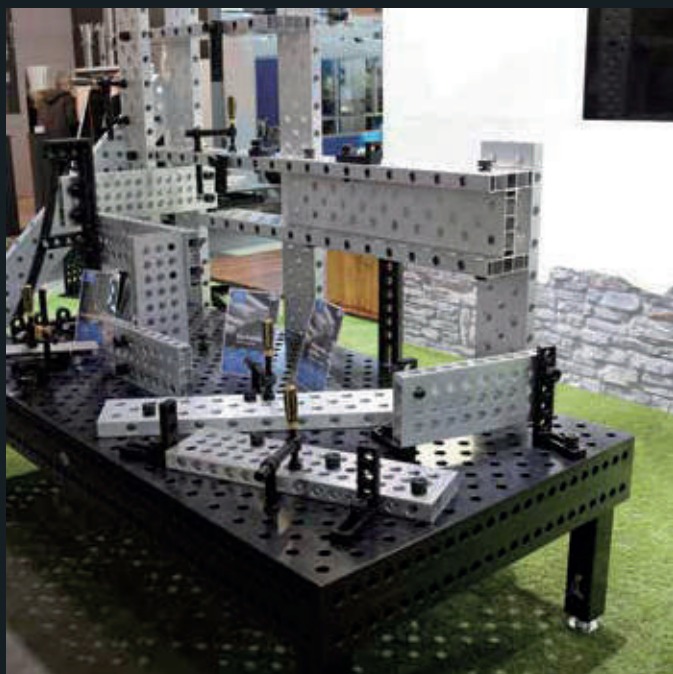

Szeretettel meghívjuk standunkra egy kis harapnivalóra.



Ön itt megtalálja  
a vásárnaptárt:

[www.siegmund.com/F-exhibition](http://www.siegmund.com/F-exhibition)

## GYÁRTÓ:

**Bernd Siegmund GmbH**  
Landsberger Str. 180  
86507 Oberottmarshausen  
Németország (Bajorország)  
Tel. (0049) 0 82 03 / 96 07 - 0  
Fax (0049) 0 82 03 / 96 07 - 33  
E-Mail: [info@siegmund.com](mailto:info@siegmund.com)  
[www.siegmund.com](http://www.siegmund.com)

## ÖN KERESKEDŐJE:

**PLTS Ipari KFT.**  
Office: Ungvár u. 13  
H-1194 Budapest  
Tel. (0036) 3 02 43 47 84  
Fax (0036) 17 00 25 70  
E-Mail: [info@plts.hu](mailto:info@plts.hu)  
[www.plts.hu](http://www.plts.hu)

■ További termékinformációt nem szeretnék