

siegmund

HEGESZTŐASZTALOK ÉS RÖGZÍTŐ RENDSZEREK



Az Ön kereskedője:
WeldMatic Kft.



Tel: +36703834848

E-Mail: shop@weldmatic.hu

Web: shop.weldmatic.hu



Hegesztőasztalok a világelső gyártótól

» Sokoldalú rögzítési lehetőségek a Siegmund végállítók könnyű kezelhetőségével.

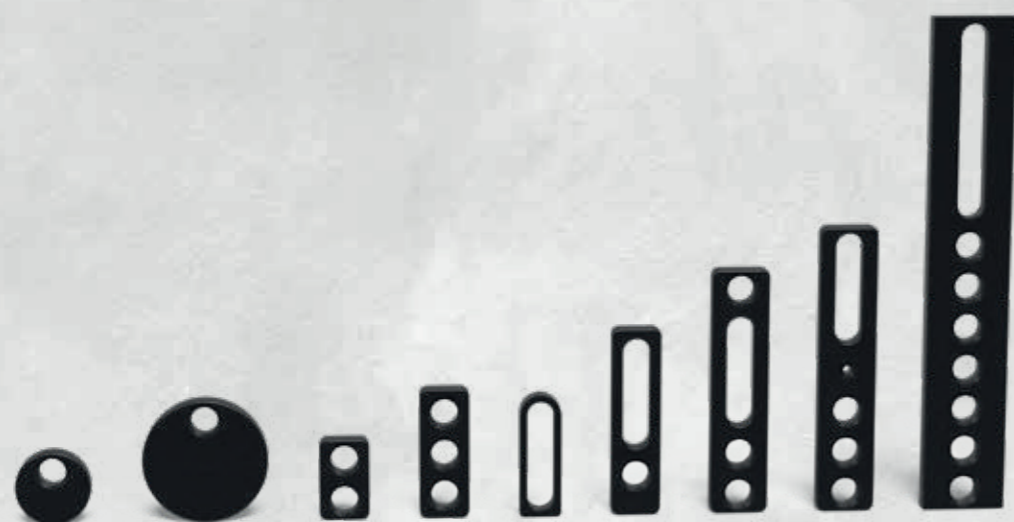

Különböző méretek és stílusok

Akár kevés a hely, akár a nagy alkatrészekkel dolgozik – válasszon a hosszúságok széles választéka közül. Szinte az összes eszközünk nitridált és kopásmentes, korrózióálló és tartós felületet kínál.

Gyors és egyszerű kezelés

A rendszerfuratok és a hosszúság furatok kombinációja fix és változtatható rögzítési lehetőségeket kínál. Számos eszközünk rendelkezik a pontos pozicionáláshoz méretekkel. Gyorsan rögzíthető csavarjainkat hegesztőasztalokra, ütközőkre és négyzetekre történő rögzítéshez ajánljuk.

Lekerekített sarkok és élek

A sarkok és élek sugara jó élvédelmet nyújt a tartozékoknak. Ez csökkenti az alkatrészek vagy más Siegmund tartozékok károsodását az összeszerelés során, valamint csökkenti a sérülések kockázatát belső és külső szállítás során.

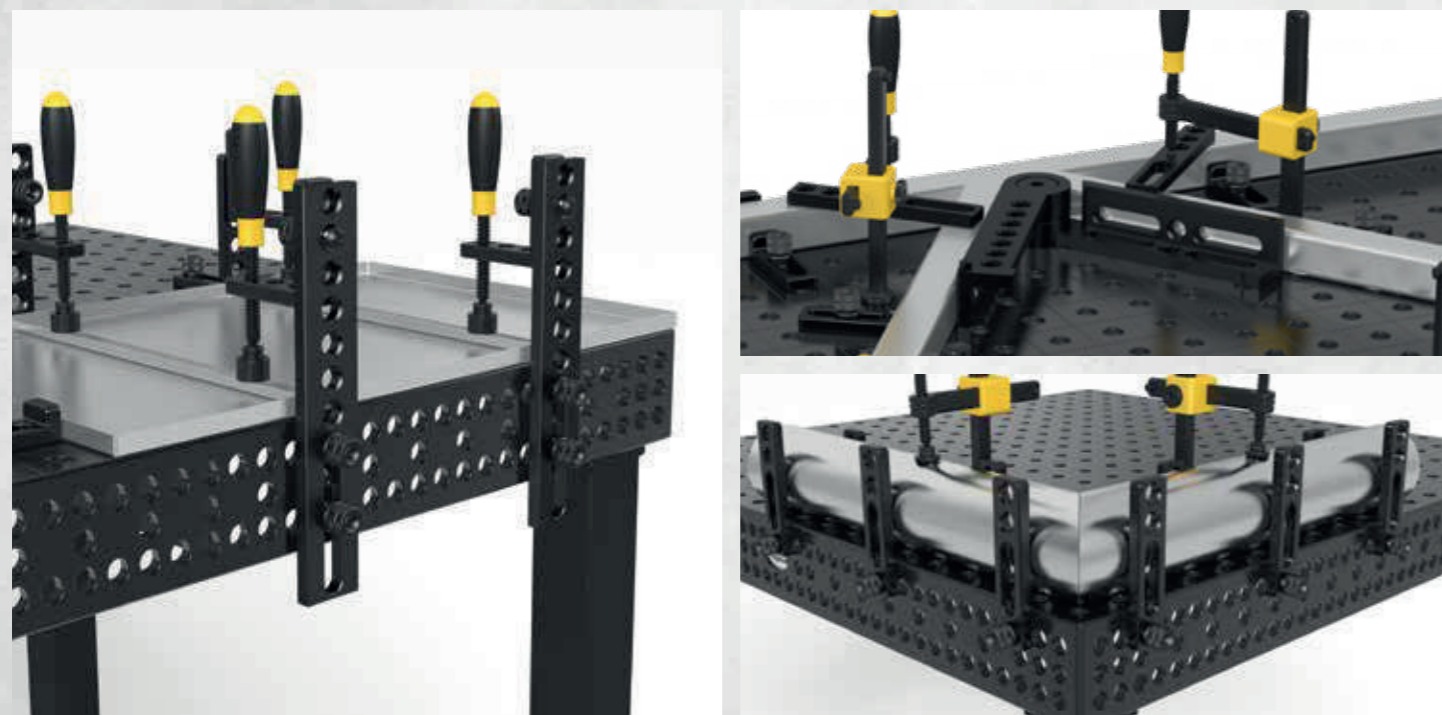

Részletes információk a termékekről a következő címen:
www.siegmund.com/F-stop16



2-160401.N



2-160402.N



2-160403.N

| | | |
|-------------------|--|-----------|
| 2-160401.N | Excentrikus végállító Ø 45 - nitridált | 18,00 € • |
| | alkalmazható olyan esetekben ahol helyhiány van, végtelen csavarás | |
| | Ø: 45 mm MS: (d) 12 mm Súly: 0,13 kg | |
| 2-160402.N | Excentrikus végállító Ø 75 M10-es menettel - nitridált | 23,00 € • |
| | földelés csatlakoztatásához, végtelen csavarás | |
| | Ø: 75 mm MS: (d) 12 mm Súly: 0,38 kg | |
| 2-160403.N | Excentrikus végállító Ø 75 - nitridált | 22,00 € • |
| | Támaszként is használható, végtelen csavarás | |
| | Ø: 75 mm MS: (d) 12 mm Súly: 0,39 kg | |

MS=Anyag vastagság;



2-160407.N



2-160408.N



2-160410.N



2-160412

| | | |
|-------------------|--|-----------|
| 2-160407.N | Univerzális végállító 50 L - nitridált | 23,00 € • |
| | 2 rendszerfurat, furat távolság 25 mm | |
| | Hosszúság: (a) 50 mm Szélesség: (b) 30 mm MS: (d) 12 mm WS: - VB: - Súly: 0,08 kg | |
| 2-160408.N | Univerzális végállító 80 L - nitridált | 25,00 € • |
| | 3 rendszerfurat, furat távolság 25 mm | |
| | Hosszúság: (a) 80 mm Szélesség: (b) 30 mm MS: (d) 12 mm WS: - VB: - Súly: 0,16 kg | |
| 2-160410.N | Univerzális végállító 80 L - nitridált | 35,00 € • |
| | ovális furat | |
| | Hosszúság: (a) 80 mm Szélesség: (b) 30 mm MS: (d) 12 mm WS: - VB: 50 mm Súly: 0,07 kg | |
| 2-160412 | Flex végállító 12x83 - Alumínium | 19,00 € • |
| | ovális furat, rozsdamentes acél feldolgozásához | |
| | Hosszúság: (a) 83 mm Szélesség: (b) 31 mm MS: (d) 12 mm WS: 8 mm VB: 50 mm Súly: 0,05 kg | |

MS=Anyag vastagság; WS=falvastagság; VB=beállítási határ;

= Karcállóság

= Hegesztési fröcskölés védelem

= Rozsdásodás elleni védelem

= Alumínium

• = Termék raktáron van

○ = Termék rendelés után kerül legyártásra

Magyarázat 3 oldalon

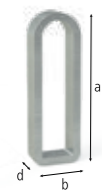

2-160415



2-160416

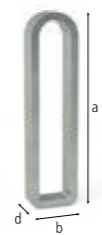

2-160417



2-160418

| | | |
|--|--|----------------|
| 2-160415 | Flex végállító 12x78 Acél - galvanizált | 18,00 € |
| ovális furat | | |
| Hosszúság: (a) | Szélesség: (b) | MS: (d) |
| 78 mm | 28 mm | 12 mm |
| WS: | VB: | Súly: |
| 6 mm | 50 mm | 0,07 kg |
| 2-160416 | Flex végállító 24x78 Acél - galvanizált | 24,00 € |
| Hosszú rögzítőcsavar szükséges, ovális furat | | |
| Hosszúság: (a) | Szélesség: (b) | MS: (d) |
| 78 mm | 28 mm | 24 mm |
| WS: | VB: | Súly: |
| 6 mm | 50 mm | 0,13 kg |
| 2-160417 | Flex végállító 12x97 Acél - galvanizált | 32,00 € |
| ovális furat | | |
| Hosszúság: (a) | Szélesség: (b) | MS: (d) |
| 97 mm | 24 mm | 12 mm |
| WS: | VB: | Súly: |
| 4 mm | 71 mm | 0,08 kg |
| 2-160418 | Flex végállító 24x97 Acél - galvanizált | 40,00 € |
| Hosszú rögzítőcsavar szükséges, ovális furat | | |
| Hosszúság: (a) | Szélesség: (b) | MS: (d) |
| 97 mm | 24 mm | 24 mm |
| WS: | VB: | Súly: |
| 4 mm | 71 mm | 0,16 kg |

MS=Anyag vastagság; WS=falvastagság; VB=beállítási határ;



2-160420.N



2-160420.A



2-160422.N



2-160450.N

| | | |
|---|---|----------------|
| 2-160420.N | Univerzális végállító 115 L - nitridált | 42,00 € |
| prizmákkal és adapterekkel kombinálható | | |
| Hosszúság: (a) | Szélesség: (b) | MS: (d) |
| 115 mm | 30 mm | 12 mm |
| VB: | Súly: | |
| 50 mm | 0,20 kg | |
| 2-160420.A | Univerzális végállító 115 L - Alumínium | 36,00 € |
| prizmákkal és adapterekkel kombinálható | | |
| Hosszúság: (a) | Szélesség: (b) | MS: (d) |
| 115 mm | 30 mm | 12 mm |
| VB: | Súly: | |
| 50 mm | 0,05 kg | |
| 2-160422.N | Univerzális végállító 150 L - nitridált | 47,00 € |
| 3 rendszerfurat | | |
| Hosszúság: (a) | Szélesség: (b) | MS: (d) |
| 150 mm | 35 mm | 12 mm |
| VB: | Súly: | |
| 50 mm | 0,33 kg | |
| 2-160450.N | Univerzális végállító / Rögzítőhíd - nitridált | 51,00 € |
| 3 rendszerfurat, szorítóhídként használható, csavaros szorítóval rögzíthető | | |
| Hosszúság: (a) | Szélesség: (b) | MS: (d) |
| 175 mm | 35 mm | 12 mm |
| VB: | Súly: | |
| 50 mm | 0,40 kg | |

MS=Anyag vastagság; VB=beállítási határ;



Részletes információk a termékekről a következő címen:
www.siegmund.com/F-stop16

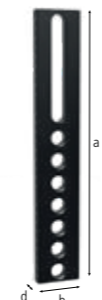

2-160425.N



2-160432.N



2-160444

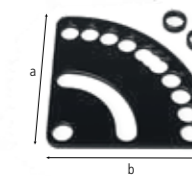

2-160455.N

| | | |
|--|--|-----------------|
| 2-160425.N | Univerzális végállító 300 M - nitridált | 53,00 € |
| 7 rendszerfurat | | |
| Hosszúság: (a) | Szélesség: (b) | Magasság: (c) |
| 300 mm | 50 mm | - |
| MS: (d) | VB: | Súly: |
| 12 mm | 100 mm | 1,08 kg |
| 2-160432.N | Univerzális végállító 500 M - nitridált | 81,00 € |
| 13 rendszerfurat | | |
| Hosszúság: (a) | Szélesség: (b) | Magasság: (c) |
| 500 mm | 50 mm | - |
| MS: (d) | VB: | Súly: |
| 12 mm | 150 mm | 1,85 kg |
| 2-160444 | Sík derékszög 250 - polírozott | 105,00 € |
| 5 rendszerfurat, 90 fokos beállításhoz | | |
| Hosszúság: (a) | Szélesség: (b) | Magasság: (c) |
| 250 mm | 188 mm | 50 mm |
| MS: (d) | VB: | Súly: |
| 12 mm | - | 1,35 kg |
| 2-160455.N | Beállító lemez - nitridált | 45,00 € |
| tartalmaz 2x Távtartó persely, végtelen beállítás 0-90° között | | |
| Hosszúság: (a) | Szélesség: (b) | Magasság: (c) |
| 130 mm | 130 mm | - |
| MS: (d) | VB: | Súly: |
| 5 mm | - | 0,40 kg |

MS=Anyag vastagság; VB=beállítási határ;



= Karcállóság

= skála

= Hegesztési fröcskölés védelem

= Rozsdásodás elleni védelem

= Alumínium

• = Termék raktáron van

○ = Termék rendelés után kerül legyártásra

Magyarázat 3 oldalon

➤ Könnyű háromdimenziós munka Siegmund derékszögeivel.



Különböző méretek és stílusok

Válasszon a formák, változatok és méretek széles skálájából. Szinte az összes eszközünk nitridált és kopásmentes, korrózióálló és tartós felületet kínál. Különleges alumínium derékszögeket is kínálunk rozsdamentes acélok feldolgozásához.

Könnyű munkavégzés három dimenzióban

Akár az alkatrészek ütközőjeként, akár az asztal meghosszabbításaként – a Siegmund szorító derékszögei megnyitják a háromdimenziós szorítás világát. Számos eszközünk rendelkezik a pontos pozicionáláshoz méretskálával. Gyorsan rögzíthető csavarjainkat hegesztőasztalokra, ütközőkre és négyzetekre történő rögzítéshez ajánljuk.

Lekerekített sarkok és élek

A sarkok és élek sugara jó élvédelmet nyújt a tartozékoknak. Ez csökkenti az alkatrészek vagy más Siegmund tartozékok károsodását az összeszerelés során, valamint csökkenti a sérülések kockázatát belső és külső szállítás során.

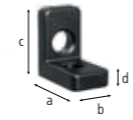

2-160105.N

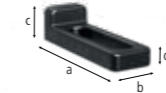

2-160108.N

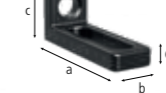

2-160109.N

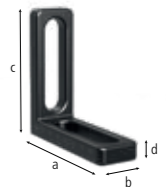

2-160111.N

| | | |
|-------------------|---|---------|
| 2-160105.N | Végállító és szorító derékszög 50 L - nitridált | 36,00 € |
| | furat / furat | |
| | Hosszúság: (a) Szélesség: (b) Magasság: (c) MS: (d) Súly: | |
| | 50 mm 30 mm 50 mm 12 mm 0,20 kg | |
| 2-160108.N | Végállító és szorító derékszög 90 X - nitridált | 42,00 € |
| | ovális furat | |
| | Hosszúság: (a) Szélesség: (b) Magasság: (c) MS: (d) Súly: | |
| | 90 mm 30 mm 25 mm 12 mm 0,19 kg | |
| 2-160109.N | Végállító és szorító derékszög 90 SL - nitridált | 44,00 € |
| | furat / ovális furat | |
| | Hosszúság: (a) Szélesség: (b) Magasság: (c) MS: (d) Súly: | |
| | 90 mm 30 mm 40 mm 12 mm 0,21 kg | |
| 2-160111.N | Végállító és szorító derékszög 90 WL - nitridált | 61,00 € |
| | ovális furat / ovális furat | |
| | Hosszúság: (a) Szélesség: (b) Magasság: (c) MS: (d) Súly: | |
| | 90 mm 30 mm 90 mm 12 mm 0,27 kg | |

MS=Anyag vastagság;



2-160110.N

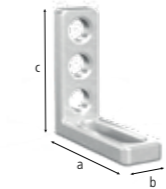

2-160110.A

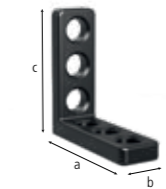

2-160113.N



2-160112.N

| | | |
|-------------------|---|---------|
| 2-160110.N | Végállító és szorító derékszög 90 L - nitridált | 58,00 € |
| | furat / ovális furat | |
| | Hosszúság: (a) Szélesség: (b) Magasság: (c) MS: (d) Súly: | |
| | 90 mm 30 mm 90 mm 12 mm 0,31 kg | |
| 2-160110.A | Végállító és szorító derékszög 90 L - Alumínium | 67,00 € |
| | furat / ovális furat | |
| | Hosszúság: (a) Szélesség: (b) Magasság: (c) MS: (d) Súly: | |
| | 90 mm 30 mm 90 mm 12 mm 0,11 kg | |
| 2-160113.N | Végállító és szorító derékszög 90 VL - nitridált | 58,00 € |
| | furat / furat | |
| | Hosszúság: (a) Szélesség: (b) Magasság: (c) MS: (d) Súly: | |
| | 90 mm 30 mm 90 mm 12 mm 0,34 kg | |
| 2-160112.N | Végállító és szorító derékszög 140 L - nitridált | 69,00 € |
| | 5 rendszerfurat / ovális furat, derékszög alakú és asztal hosszabbító könnyű alkatrészekhez | |
| | Hosszúság: (a) Szélesség: (b) Magasság: (c) MS: (d) Súly: | |
| | 90 mm 35 mm 140 mm 12 mm 0,51 kg | |

MS=Anyag vastagság;

= Karcállóság

= Hegesztési fröcskölés védelem

= Rozsdásodás elleni védelem

= skála

= Alumínium

● = Termék raktáron van

○ = Termék rendelés után kerül legyártásra

Magyarázat 3 oldalon



Részletes információk a termékekről a következő címen:
www.siegmund.com/F-square16



2-160114.N



2-160162.N



2-160164.N



2-160101.N



2-160134.N



2-160136.N



2-160146.N

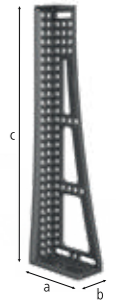

2-160148.N

| | | |
|-------------------|--|-----------------|
| 2-160114.N | Végállító és szorító derékszög 150 L - nitridált | 73,00 € |
| | 6 rendszerfurat / ovális furat | |
| Hosszúság: (a) | Szélesség: (b) | Magasság: (c) |
| 90 mm | 35 mm | 150 mm |
| Ø: | MS: (d) | Súly: |
| - | 12 mm | 0,65 kg |
| 2-160162.N | Végállító és szorító derékszög 300 G - nitridált | 95,00 € |
| | végállító balos, asztal kiterjesztésként használható, anyag: GGG40 | |
| Hosszúság: (a) | Szélesség: (b) | Magasság: (c) |
| 150 mm | 49 mm | 300 mm |
| Ø: | MS: (d) | Súly: |
| - | 12 mm | 2,51 kg |
| 2-160164.N | Végállító és szorító derékszög 500 G - nitridált | 133,00 € |
| | végállító balos, asztal kiterjesztésként használható, anyag: GGG40 | |
| Hosszúság: (a) | Szélesség: (b) | Magasság: (c) |
| 195 mm | 49 mm | 500 mm |
| Ø: | MS: (d) | Súly: |
| - | 12 mm | 4,56 kg |
| 2-160101.N | Fordító derékszög 150 - nitridált | 98,00 € |
| | állítás 0-180° között | |
| Hosszúság: (a) | Szélesség: (b) | Magasság: (c) |
| - | - | 150 mm |
| Ø: | MS: (d) | Súly: |
| - | - | 150 mm |
| | | 12 mm |
| | | 1,80 kg |

MS=Anyag vastagság;

| | | |
|-------------------|---|-----------------|
| 2-160134.N | Végállító és szorító derékszög 500 GK bal - nitridált | 197,00 € |
| | végállító balos, asztal kiterjesztésként használható, nehéz alkatrészekhez, anyag: GGG40, rendelés párban ajánlott | |
| Hosszúság: (a) | Szélesség: (b) | Magasság: (c) |
| 195 mm | 49 mm | 500 mm |
| MS: (d) | Súly: | |
| 14 mm | 5,30 kg | |
| 2-160136.N | Végállító és szorító derékszög 500 GK jobb - nitridált | 197,00 € |
| | végállító jobbos, asztal kiterjesztésként használható, nehéz alkatrészekhez, anyag: GGG40, rendelés párban ajánlott | |
| Hosszúság: (a) | Szélesség: (b) | Magasság: (c) |
| 195 mm | 49 mm | 500 mm |
| MS: (d) | Súly: | |
| 14 mm | 5,30 kg | |
| 2-160146.N | Végállító és szorító derékszög 750 GK bal - nitridált | 339,00 € |
| | végállító balos, asztal kiterjesztésként használható, nehéz alkatrészekhez, anyag: GGG40, rendelés párban ajánlott | |
| Hosszúság: (a) | Szélesség: (b) | Magasság: (c) |
| 200 mm | 100 mm | 750 mm |
| MS: (d) | Súly: | |
| 14 mm | 8,30 kg | |
| 2-160148.N | Végállító és szorító derékszög 750 GK jobb - nitridált | 339,00 € |
| | végállító jobbos, asztal kiterjesztésként használható, nehéz alkatrészekhez, anyag: GGG40, rendelés párban ajánlott | |
| Hosszúság: (a) | Szélesség: (b) | Magasság: (c) |
| 200 mm | 100 mm | 750 mm |
| MS: (d) | Súly: | |
| 14 mm | 8,30 kg | |

MS=Anyag vastagság;



2-160161.N



2-160163.N



2-160124.N



2-160126.N



2-160120

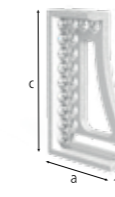

2-160121



2-160138



2-160139

| | | |
|-------------------|---|-----------------|
| 2-160161.N | Végállító és szorító derékszög 250 G Forgó szögbeállító bal - nitridált | 132,00 € |
| | végállító balos, asztal kiterjesztésként használható, anyag: GGG40, rendelés párban ajánlott | |
| Hosszúság: (a) | Szélesség: (b) | Magasság: (c) |
| 145 mm | 49 mm | 250 mm |
| MS: (d) | Súly: | |
| 14 mm | 2,16 kg | |
| 2-160163.N | Végállító és szorító derékszög 250 G Forgó szögbeállító jobb - nitridált | 132,00 € |
| | végállító jobbos, asztal kiterjesztésként használható, anyag: GGG40, rendelés párban ajánlott | |
| Hosszúság: (a) | Szélesség: (b) | Magasság: (c) |
| 145 mm | 49 mm | 250 mm |
| MS: (d) | Súly: | |
| 14 mm | 2,16 kg | |
| 2-160124.N | Végállító és szorító derékszög 250 GK bal - nitridált | 129,00 € |
| | végállító balos, asztal kiterjesztésként használható, nehéz alkatrészekhez, anyag: GGG40, rendelés párban ajánlott | |
| Hosszúság: (a) | Szélesség: (b) | Magasság: (c) |
| 145 mm | 49 mm | 250 mm |
| MS: (d) | Súly: | |
| 14 mm | 2,10 kg | |
| 2-160126.N | Végállító és szorító derékszög 250 GK jobb - nitridált | 129,00 € |
| | végállító jobbos, asztal kiterjesztésként használható, nehéz alkatrészekhez, anyag: GGG40, rendelés párban ajánlott | |
| Hosszúság: (a) | Szélesség: (b) | Magasság: (c) |
| 145 mm | 49 mm | 250 mm |
| MS: (d) | Súly: | |
| 14 mm | 2,10 kg | |

MS=Anyag vastagság;

| | | |
|-----------------|---|-----------------|
| 2-160120 | Végállító és szorító derékszög 250 GK bal - alumínium-titánium | 195,00 € |
| | asztal kiterjesztésként használható, nehéz alkatrészekhez, a nitridált öntöttvas keménysége nem érhető el, rendelés párban ajánlott | |
| Hosszúság: (a) | Szélesség: (b) | Magasság: (c) |
| 145 mm | 49 mm | 250 mm |
| MS: (d) | Súly: | |
| 14 mm | 1,20 kg | |
| 2-160121 | Végállító és szorító derékszög 250 GK jobb - alumínium-titánium | 195,00 € |
| | asztal kiterjesztésként használható, nehéz alkatrészekhez, a nitridált öntöttvas keménysége nem érhető el, rendelés párban ajánlott | |
| Hosszúság: (a) | Szélesség: (b) | Magasság: (c) |
| 145 mm | 49 mm | 250 mm |
| MS: (d) | Súly: | |
| 14 mm | 1,20 kg | |
| 2-160138 | Végállító és szorító derékszög 500 GK bal - alumínium-titánium | 261,00 € |
| | asztal kiterjesztésként használható, nehéz alkatrészekhez, a nitridált öntöttvas keménysége nem érhető el, rendelés párban ajánlott | |
| Hosszúság: (a) | Szélesség: (b) | Magasság: (c) |
| 195 mm | 49 mm | 500 mm |
| MS: (d) | Súly: | |
| 14 mm | 1,98 kg | |
| 2-160139 | Végállító és szorító derékszög 500 GK jobb - alumínium-titánium | 261,00 € |
| | asztal kiterjesztésként használható, nehéz alkatrészekhez, a nitridált öntöttvas keménysége nem érhető el, rendelés párban ajánlott | |
| Hosszúság: (a) | Szélesség: (b) | Magasság: (c) |
| 195 mm | 49 mm | 500 mm |
| MS: (d) | Súly: | |
| 14 mm | 1,98 kg | |

MS=Anyag vastagság;



Részletes információk a termékekről a következő címen:
www.siegmund.com/F-square16

= Karcállóság

= Hegesztési fröcskölés védelem

= Rozsdásodás elleni védelem

= skála

= Alumínium

= Titánium

• = Termék raktáron van

○ = Termék rendelés után kerül legyártásra

Magyarázat 3 oldalon

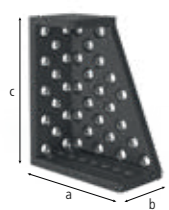

2-160140.N

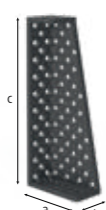

2-160142.N

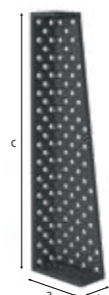

2-160144.N

| | | |
|-------------------|--|------------|
| 2-160140.N | Végállító és szorító derékszög 250 D - nitridált | 267,00 € • |
| | végállító jobbos, diagonális ráccsal, mint asztallap és függőleges felépítmény, anyag: GGG40 | |
| | Hosszúság: (a) Szélesség: (b) Magasság: (c) MS: (d) Súly: | |
| | 200 mm 100 mm 250 mm 14 mm 6,60 kg | |
| 2-160142.N | Végállító és szorító derékszög 500 D - nitridált | 347,00 € • |
| | végállító jobbos, diagonális ráccsal, mint asztallap és függőleges felépítmény, anyag: GGG40 | |
| | Hosszúság: (a) Szélesség: (b) Magasság: (c) MS: (d) Súly: | |
| | 200 mm 100 mm 500 mm 14 mm 11,50 kg | |
| 2-160144.N | Végállító és szorító derékszög 750 D - nitridált | 449,00 € • |
| | végállító jobbos, diagonális ráccsal, mint asztallap és függőleges felépítmény, anyag: GGG40 | |
| | Hosszúság: (a) Szélesség: (b) Magasság: (c) MS: (d) Súly: | |
| | 200 mm 100 mm 750 mm 14 mm 16,40 kg | |

MS=Anyag vastagság;

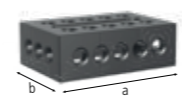

2-160300.N



2-160301.N



2-160302.N

| | | |
|-------------------|--|------------|
| 2-160300.N | Támasztó és csatlakozó keret kicsi 150x100x50 - nitridált | 175,00 € • |
| | végállító jobbos, asztal kiterjesztésként használható | |
| | Hosszúság: (a) Szélesség: (b) Magasság: (c) Súly: | |
| | 150 mm 100 mm 50 mm 2,10 kg | |
| 2-160301.N | Támasztó és csatlakozó keret kicsi 150x100x50 - nitridált | 175,00 € • |
| | végállító balos, asztal kiterjesztésként használható | |
| | Hosszúság: (a) Szélesség: (b) Magasság: (c) Súly: | |
| | 150 mm 100 mm 50 mm 2,10 kg | |
| 2-160302.N | Támasztó és csatlakozó keret nagy 300x200x50 - nitridált | 272,00 € • |
| | asztal kiterjesztésként használható | |
| | Hosszúság: (a) Szélesség: (b) Magasság: (c) Súly: | |
| | 300 mm 200 mm 50 mm 7,40 kg | |

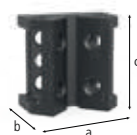

2-160190.N



2-160171



2-160170.N

| | | |
|-------------------|---|------------|
| 2-160190.N | Sarokcsatlakozó öntöttvas - nitridált | 175,00 € • |
| | diagonális asztalhosszabbító 45°-os szögben, anyag: GGG40 | |
| | Hosszúság: (a) Szélesség: (b) Magasság: (c) SL: (e) Súly: | |
| | 100 mm 65 mm 100 mm - 1,70 kg | |
| 2-160171 | Univerzális derékszög hidromechanikai szorítás - polírozott | 515,00 € • |
| | végtelen állítás 0-225° között, hozzáálló imbuszkulcs (280852.1) nem tartozék | |
| | Hosszúság: (a) Szélesség: (b) Magasság: (c) SL: (e) Súly: | |
| | - - 250 mm 2,80 kg | |
| 2-160170.N | Univerzális derékszög mechanikus szorítás - nitridált | 340,00 € • |
| | tartalmaz beállítási sablont, a beállítható szög tartománya 10° és 150° | |
| | Hosszúság: (a) Szélesség: (b) Magasság: (c) SL: (e) Súly: | |
| | - - - 260 mm 3,40 kg | |

SL=Oldalhossz;

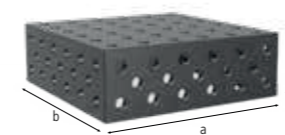

2-160280.P

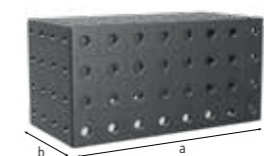

2-160272.P



2-160290.P

| | | |
|-------------------|--|------------|
| 2-160280.P | Rögzítő egység 300x300x100 - Plazma-nitridált | 443,00 € • |
| | ötoldalú, asztalok csatlakoztatásához (160560.N csatlakozócsavarral), mint asztallap és függőleges felépítmény | |
| | Hosszúság: (a) Szélesség: (b) Magasság: (c) MS: (d) Súly: | |
| | 300 mm 300 mm 100 mm 12 mm 16,00 kg | |
| 2-160272.P | Rögzítő egység 400x200x200 - Plazma-nitridált | 674,00 € • |
| | ötoldalú, asztalok csatlakoztatásához (160560.N csatlakozócsavarral), mint asztallap és függőleges felépítmény | |
| | Hosszúság: (a) Szélesség: (b) Magasság: (c) MS: (d) Súly: | |
| | 400 mm 200 mm 200 mm 12 mm 25,00 kg | |
| 2-160290.P | Rögzítő egység 500x500x100 - Plazma-nitridált | 943,00 € • |
| | ötoldalú, asztalok csatlakoztatásához (160560.N csatlakozócsavarral), mint asztallap és függőleges felépítmény | |
| | Hosszúság: (a) Szélesség: (b) Magasság: (c) MS: (d) Súly: | |
| | 500 mm 500 mm 100 mm 12 mm 40,00 kg | |

MS=Anyag vastagság;



Részletes információk a termékekről a következő címen:
www.siegmund.com/F-square16

= Karcállóság

= Hegesztési fröcskölés védelem

= Rozsdásodás elleni védelem

• = Termék raktáron van

○ = Termék rendelés után kerül legyártásra

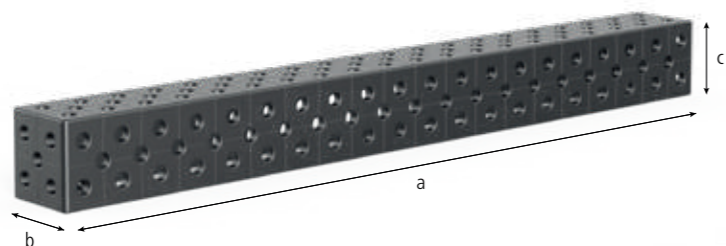

U-alakú derékszög 100/100 - Plazma-nitridált

diagonális ráccsal, asztalok csatlakoztatásához (160560.N csatlakozócsavarral), mint asztallap és függőleges felépítmény, 500 mm-től rögzítő furatokkal az asztallábakhoz, 1000 mm hosszúságtól asztalláb alátámasztás szükséges

| | Hosszúság: (a) | Szélesség: (b) | Magasság: (c) | MS: (d) | Súly: | |
|-------------------|-----------------|----------------|---------------|---------|----------|---------------------|
| 2-160396.P | 100 mm | 100 mm | 100 mm | 12 mm | 4,00 kg | 321,00 € • |
| 2-160360.P | 500 mm | 100 mm | 100 mm | 12 mm | 15,00 kg | 459,00 € • |
| 2-160370.P | 1.000 mm | 100 mm | 100 mm | 12 mm | 27,00 kg | 737,00 € • |
| 2-160380.P | 1.500 mm | 100 mm | 100 mm | 12 mm | 39,00 kg | 901,00 € • |
| 2-160390.P | 2.000 mm | 100 mm | 100 mm | 12 mm | 51,00 kg | 1.330,00 € • |

MS=Anyag vastagság;

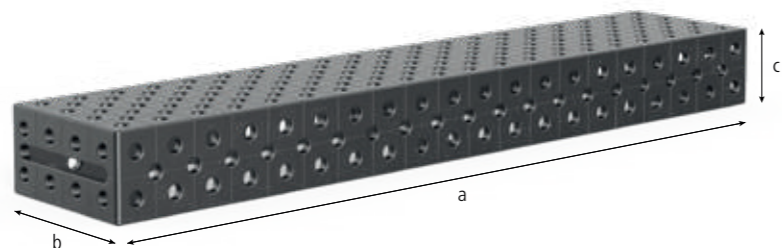

U-alakú derékszög 200/100 - Plazma-nitridált

diagonális ráccsal, asztalok csatlakoztatásához (160560.N csatlakozócsavarral), mint asztallap és függőleges felépítmény, 500 mm-től rögzítő furatokkal az asztallábakhoz, 1000 mm hosszúságtól asztalláb alátámasztás szükséges

| | Hosszúság: (a) | Szélesség: (b) | Magasság: (c) | MS: (d) | Súly: | |
|---------------------|-----------------|----------------|---------------|---------|----------|---------------------|
| 2-160396.1.P | 200 mm | 100 mm | 100 mm | 12 mm | 6,00 kg | 347,00 € • |
| 2-160360.1.P | 500 mm | 200 mm | 100 mm | 12 mm | 22,00 kg | 584,00 € • |
| 2-160370.1.P | 1.000 mm | 200 mm | 100 mm | 12 mm | 38,00 kg | 1.007,00 € • |
| 2-160380.1.P | 1.500 mm | 200 mm | 100 mm | 12 mm | 55,00 kg | 1.333,00 € • |
| 2-160390.1.P | 2.000 mm | 200 mm | 100 mm | 12 mm | 72,00 kg | 1.786,00 € • |

MS=Anyag vastagság;



Részletes információk a termékekről a következő címen:
www.siegmund.com/F-square16

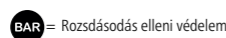
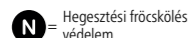
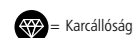

Felső felület

A felső felület további tartozékok rögzítésére (derékszögek, ütközők, alapozók stb.) vagy alkatrészek terhelési felületeként használható.



Elülső oldal

A négyzet elülső oldala egy stabil szorítófelület, számos lehetőséggel. Ütközőkkel és hosszúkás furatú négyzetekkel kombinálva a magasság rugalmasan állítható.



Felszín alatti

Az alsó felületen található hosszúkás furatoknak köszönhetően a négyzet milliméter pontossággal elhelyezhető az asztalon, vagy asztalhosszabbításként az asztal oldalfalán.

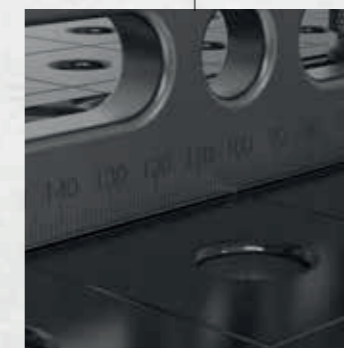

Skála

Számos eszközünk rendelkezik a pontos pozicionáláshoz méretskálával.



Megállító oldal

A széles ütközőoldal kiegészítő szorítófelületként szolgál, például asztal meghosszabbításakor.

» A könnyű és olcsó nagy alkatrészek! A nagy alkatrészeket daru vagy targonca nélkül mozgassa.

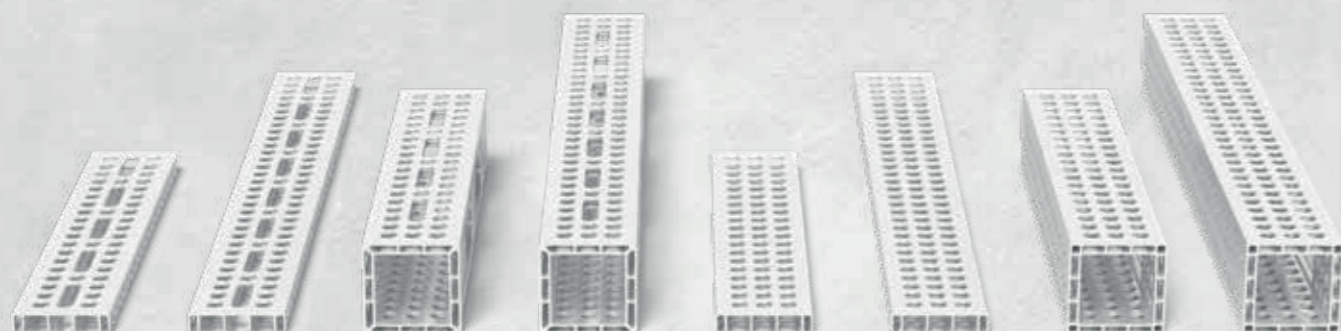

Könnyű szorítószerszámok

Az alumínium használata könnyű és erős szorítófelületet eredményez, amely 75 – 90% -kal könnyebb, mint a hasonló szorítószerszámok. A könnyű súlynak köszönhetően a nagy alumínium profilokat kézzel is elhelyezheti és rögzítheti.

Megfelelő kiegészítők

Az alumínium profilok befogásához ajánljuk rés nélküli szorítócsavarjainkat, amelyek sima felületüknek köszönhetően könnyebbé teszik a rendszerfuratok használatát. Ha alumíniumprofilokra szorítókat használunk, a kisebb anyagvastagság kompenzálására adaptereket ajánlunk. Az alumínium profilok elülső rögzítéséhez asztali csatlakozó adapterünket ajánljuk.

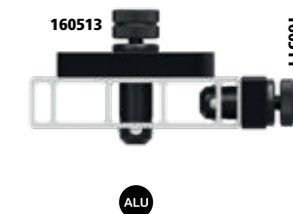
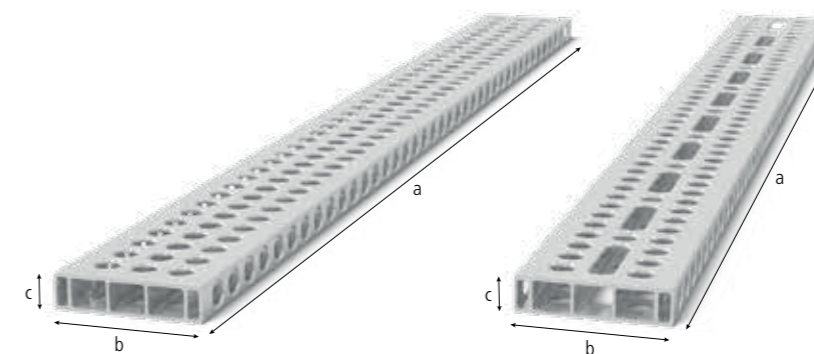
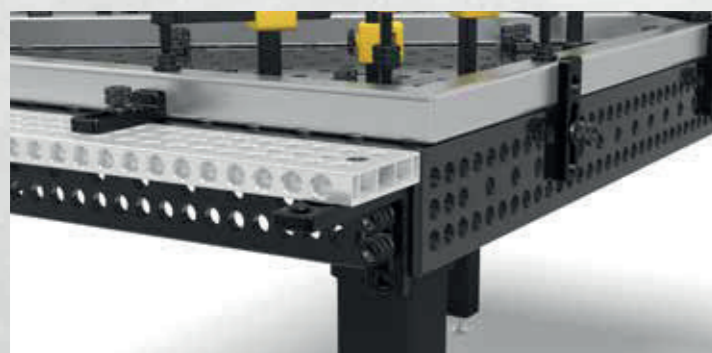
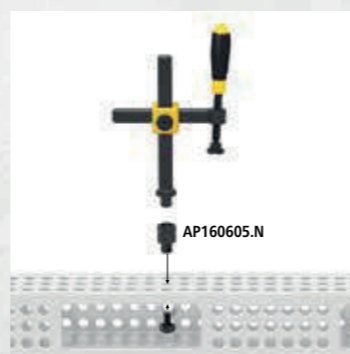

Alumínium profil tartó 100x24 mm

Stabil megállás a nagy méretek miatt. Teljes rácsos változat sok befogási lehetőséggel. Hosszúak lyukú változat: Változatos szorítás is lehetséges szögben. Tripla hornyú rögzítőcsavar szükséges, asztalhosszabbításként vagy függőleges rögzítőfelületként, 1000 mm hosszúságtól asztalláb alátámasztás szükséges, fontolja meg a cikk további használati útmutatásait az interneten!

| Stílus: | Hosszúság: (a) | Szélesség: (b) | Magasság: (c) | Súly: | | |
|-----------------|----------------------------|----------------|---------------|-------|---------|------------|
| 4-AR16014050.V | 25 mm-es rács | 500 mm | 100 mm | 24 mm | 0,75 kg | 29,00 € • |
| 4-AR16014050.VL | 25 mm-es rács ovális furat | 500 mm | 100 mm | 24 mm | 0,73 kg | 33,00 € • |
| 4-AR16014080.V | 25 mm-es rács | 800 mm | 100 mm | 24 mm | 1,20 kg | 43,00 € • |
| 4-AR16014080.VL | 25 mm-es rács ovális furat | 800 mm | 100 mm | 24 mm | 1,16 kg | 50,00 € • |
| 4-AR16014100.V | 25 mm-es rács | 1.000 mm | 100 mm | 24 mm | 1,50 kg | 51,00 € • |
| 4-AR16014100.VL | 25 mm-es rács ovális furat | 1.000 mm | 100 mm | 24 mm | 1,45 kg | 58,00 € • |
| 4-AR16014120.V | 25 mm-es rács | 1.200 mm | 100 mm | 24 mm | 1,80 kg | 62,00 € • |
| 4-AR16014120.VL | 25 mm-es rács ovális furat | 1.200 mm | 100 mm | 24 mm | 1,73 kg | 73,00 € • |
| 4-AR16014150.V | 25 mm-es rács | 1.500 mm | 100 mm | 24 mm | 2,24 kg | 78,00 € • |
| 4-AR16014150.VL | 25 mm-es rács ovális furat | 1.500 mm | 100 mm | 24 mm | 2,16 kg | 90,00 € • |
| 4-AR16014200.V | 25 mm-es rács | 2.000 mm | 100 mm | 24 mm | 2,93 kg | 101,00 € • |
| 4-AR16014200.VL | 25 mm-es rács ovális furat | 2.000 mm | 100 mm | 24 mm | 2,88 kg | 116,00 € • |

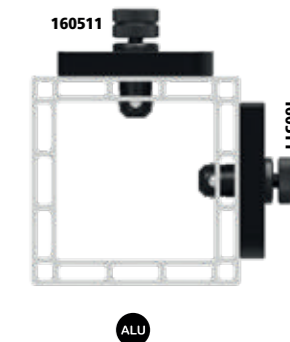
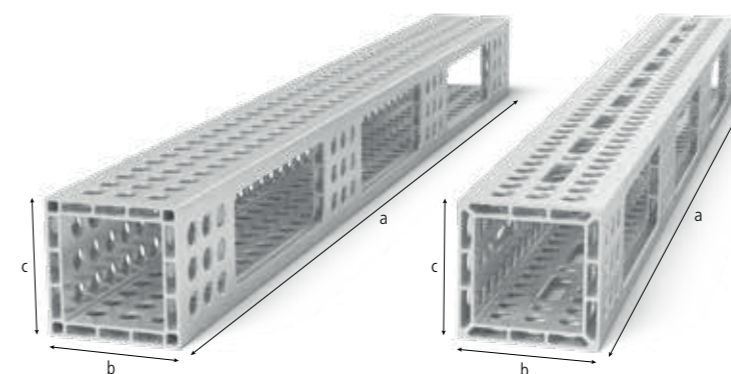

Alumínium U-alakú derékszög 100x100 mm

Legfeljebb 4 oldalra rögzíthető. Kérésre szorítócsavar dupla hornyú nélkül, asztalhosszabbításként vagy függőleges rögzítőfelületként, 1000 mm hosszúságtól asztalláb alátámasztás szükséges, fontolja meg a cikk további használati útmutatásait az interneten! Sík tolerancia < 0,8 mm / 1000 mm

| Stílus: | Hosszúság: (a) | Szélesség: (b) | Magasság: (c) | Súly: | | |
|-----------------|----------------------------|----------------|---------------|--------|---------|------------|
| 4-AQ16014050.V | 25 mm-es rács | 500 mm | 100 mm | 100 mm | 2,00 kg | 68,00 € • |
| 4-AQ16014050.VL | 25 mm-es rács ovális furat | 500 mm | 100 mm | 100 mm | 1,93 kg | 70,00 € • |
| 4-AQ16014080.V | 25 mm-es rács | 800 mm | 100 mm | 100 mm | 3,20 kg | 103,00 € • |
| 4-AQ16014080.VL | 25 mm-es rács ovális furat | 800 mm | 100 mm | 100 mm | 3,07 kg | 108,00 € • |
| 4-AQ16014100.V | 25 mm-es rács | 1.000 mm | 100 mm | 100 mm | 3,90 kg | 128,00 € • |
| 4-AQ16014100.VL | 25 mm-es rács ovális furat | 1.000 mm | 100 mm | 100 mm | 3,76 kg | 132,00 € • |
| 4-AQ16014120.V | 25 mm-es rács | 1.200 mm | 100 mm | 100 mm | 4,75 kg | 154,00 € • |
| 4-AQ16014120.VL | 25 mm-es rács ovális furat | 1.200 mm | 100 mm | 100 mm | 4,59 kg | 160,00 € • |
| 4-AQ16014150.V | 25 mm-es rács | 1.500 mm | 100 mm | 100 mm | 5,90 kg | 191,00 € • |
| 4-AQ16014150.VL | 25 mm-es rács ovális furat | 1.500 mm | 100 mm | 100 mm | 5,69 kg | 197,00 € • |
| 4-AQ16014200.V | 25 mm-es rács | 2.000 mm | 100 mm | 100 mm | 7,90 kg | 252,00 € • |
| 4-AQ16014200.VL | 25 mm-es rács ovális furat | 2.000 mm | 100 mm | 100 mm | 7,62 kg | 262,00 € • |



Részletes információk a termékekről a következő címen:
www.siegmund.com/F-profile

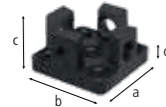

2-AP160399

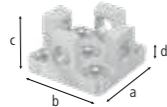

2-AP160399.AT

| | | | | |
|----------------------|---|---------------|---------|---------|
| 2-AP160399 | Adapter asztal csatlakoztatáshoz alumínium profilokhoz - nitridált | 45,00 € • | | |
| | a profilok rögzítéséhez az elülső oldalon, szorítóval helyezzük be a profilba, rögzítéshez: 2x 160511, 4x AP160528 (a szállítást nem tartalmazza) | | | |
| Hosszúság: (a) | Szélesség: (b) | Magasság: (c) | MS: (d) | Súly: |
| 76 mm | 76 mm | 37 mm | 12 mm | 0,55 kg |
| 2-AP160399.AT | Adapter asztal csatlakoztatáshoz alumínium profilokhoz - alumínium-titánium | 45,00 € • | | |
| | a profilok rögzítéséhez az elülső oldalon, szorítóval helyezzük be a profilba, rögzítéshez: 2x 160511, 4x AP160528 (a szállítást nem tartalmazza) | | | |
| Hosszúság: (a) | Szélesség: (b) | Magasság: (c) | MS: (d) | Súly: |
| 76 mm | 76 mm | 37 mm | 12 mm | 0,21 kg |

MS=Anyag vastagság;



2-AP160605.N



2-AP160602.N



2-AP160602.X7



2-AP160603.X7

| | | | | |
|----------------------|---|---------------|-------|---------|
| 2-AP160605.N | Csavaros szorító adapter basic - nitridált | 13,00 € • | | |
| | csavarbilincsek használata alumínium profilokban, Csavaros szorítóhoz: 160610, 160630, 160601, 160604, 160620 | | | |
| Hosszúság: (a) | Szélesség: (b) | Magasság: (c) | Ø: | Súly: |
| 48 mm | - | - | 26 mm | 0,11 kg |
| 2-AP160602.N | Csavaros szorító adapter dupla - nitridált | 15,00 € • | | |
| | csavarbilincsek használata alumínium profilokban, Csavaros szorítóhoz: 160610, 160630, 160601, 160604, 160620 | | | |
| Hosszúság: (a) | Szélesség: (b) | Magasság: (c) | Ø: | Súly: |
| 60 mm | - | - | 26 mm | 0,13 kg |
| 2-AP160602.X7 | Hosszúkás adapter csavaros szorítóhoz | 11,00 € • | | |
| | csavarbilincsek használata alumínium profilokban, Csavaros szorítóhoz: 160610, 160630, 160601, 160604, 160620, rögzítéshez: Szorítócsavar horony nélkül | | | |
| Hosszúság: (a) | Szélesség: (b) | Magasság: (c) | Ø: | Súly: |
| 124 mm | 23 mm | 12 mm | - | 0,19 kg |
| 2-AP160603.X7 | Körszelvényű adapter csavaros szorítóhoz | 14,00 € • | | |
| | csavarbilincsek használata alumínium profilokban, Csavaros szorítóhoz: 160610, 160630, 160601, 160604, 160620, rögzítéshez: Szorítócsavar horony nélkül | | | |
| Hosszúság: (a) | Szélesség: (b) | Magasság: (c) | Ø: | Súly: |
| 98 mm | 98 mm | 12 mm | - | 0,60 kg |

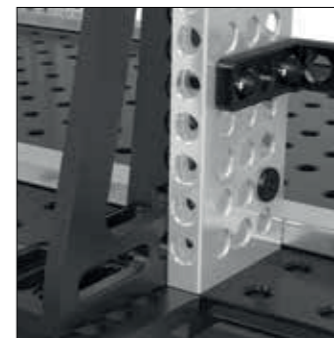
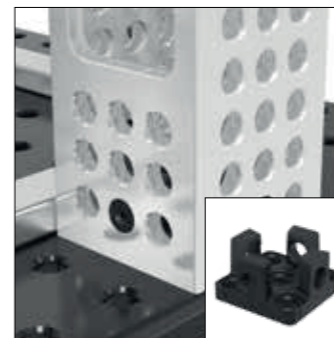
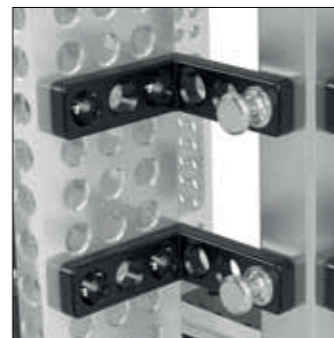

Részletes információk a termékekről a következő címen:
www.siegmond.com/F-profile

= Karcállóság

= Hegesztési fröcskölés védelem

= Rozsdásodás elleni védelem

= Alumínium

= Titánium

• = Termék raktáron van

○ = Termék rendelés után kerül legyártásra

Magyarázat 3 oldalon

Különböző Siegmund szerszámok és hegesztőasztalok rögzítéséhez és csatlakoztatásához.



Különböző méretek és stílusok

Csavarjaink edzett, magasan ötvözött acélból készülnek a maximális szilárdság érdekében. Válasszon a gyorsrögzítő csavarok, összekötő csavarok és még sok más közül. A mágneses szorítócsavarok alumíniumban kaphatók.

Gyors és egyszerű kezelés

A csavarok könnyen rögzíthetők és meglazíthatók kézzel vagy hatszögletű kulccsal. Nincs szükség további szerszámokra. A csavar bármikor könnyen tisztítható.

Széleskörű alkalmazási terület

Az O-gyűrűs rés nélküli csavarok ideálisak alumínium profilokhoz. A sima csavaros testnek köszönhetően nagyon könnyen beilleszthetőek az alumínium profilokba, dőlés nélkül.

Online elérhető kiegészítők:
www.siegmund.com/F-bolt16

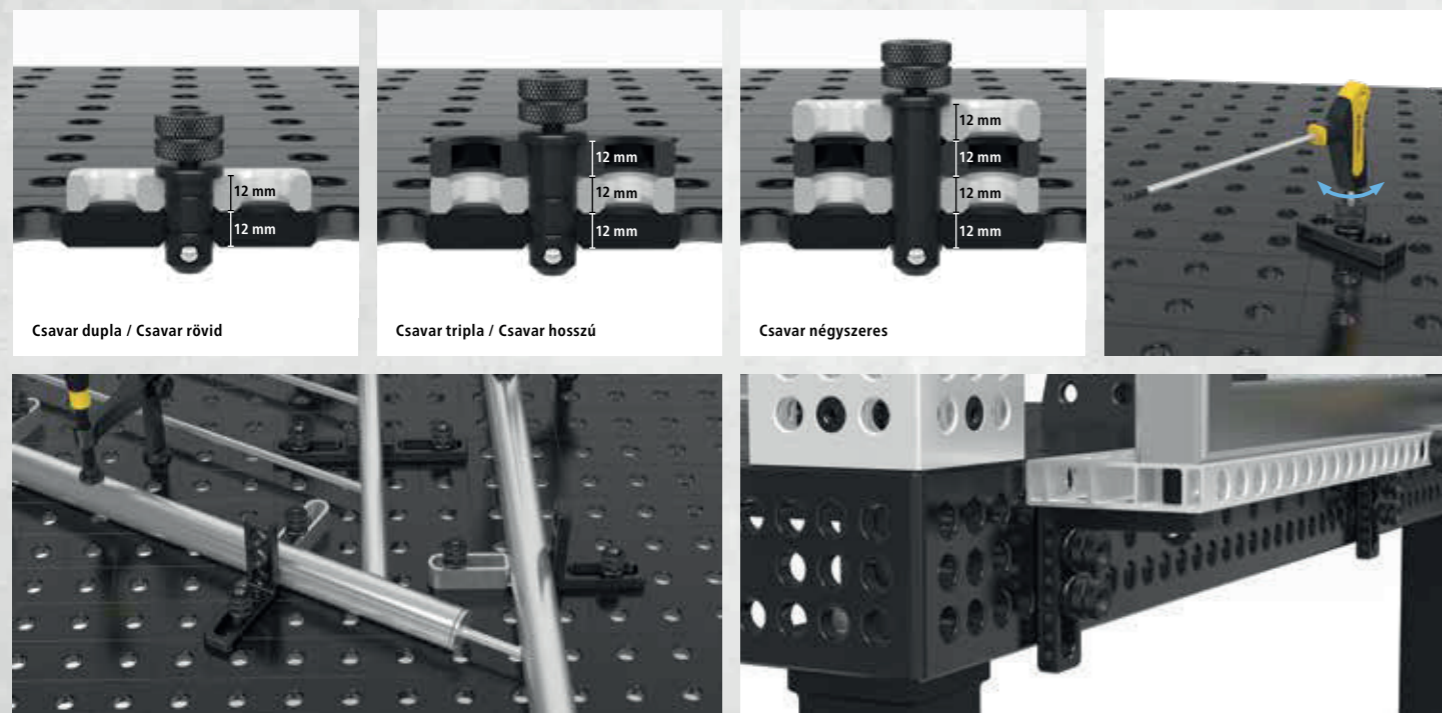

Csavar dupla / Csavar rövid

Csavar tripla / Csavar hosszú

Csavar négyzeres



Részletes információk a termékekről a következő címen:
www.siegmund.com/F-bolt16

= Hatszög foglalat

= Külső hatszög



2-160590

2-160590.3

2-160590.4

| | | | | | | | |
|-------------------|---|----------------|----------|----------|---------|---------|---------|
| 2-160590 | Lemezes szorítócsavar dupla - polírozott | 48,00 € | | | | | |
| | 2 alkatrész csatlakoztatásához, Befogási tartomány kb. 22-26 mm, ajánlott alumínium profilok rögzítéséhez, O-gyűrűs horony nélkül a sima felületét, NEM használható asztalok és U alakú derékszögek összekapcsolására | | | | | | |
| Hosszúság: (a) | Ø: | SK: | AM: | AM1: | ZK: | ZK1: | Súly: |
| 55 mm | 16 mm | 50,00 kN | 10,00 Nm | 10,00 Nm | 4,00 kN | 2,00 kN | 0,11 kg |
| 2-160590.3 | Lemezes szorítócsavar tripla - polírozott | 53,00 € | | | | | |
| | 3 alkatrész csatlakoztatásához, Befogási tartomány kb. 34-38 mm, ajánlott alumínium profilok rögzítéséhez, O-gyűrűs horony nélkül a sima felületét, NEM használható asztalok és U alakú derékszögek összekapcsolására | | | | | | |
| Hosszúság: (a) | Ø: | SK: | AM: | AM1: | ZK: | ZK1: | Súly: |
| 67 mm | 16 mm | 50,00 kN | 10,00 Nm | 10,00 Nm | 4,00 kN | 2,00 kN | 0,13 kg |
| 2-160590.4 | Lemezes szorítócsavar négyzeres - polírozott | 58,00 € | | | | | |
| | 4 alkatrész csatlakoztatásához, Befogási tartomány kb. 46-50 mm, ajánlott alumínium profilok rögzítéséhez, O-gyűrűs horony nélkül a sima felületét, NEM használható asztalok és U alakú derékszögek összekapcsolására | | | | | | |
| Hosszúság: (a) | Ø: | SK: | AM: | AM1: | ZK: | ZK1: | Súly: |
| 79 mm | 16 mm | 50,00 kN | 10,00 Nm | 10,00 Nm | 4,00 kN | 2,00 kN | 0,14 kg |

SK=Nyírószilárdság; AM=Meghúzási Nyomaték Acél; AM1=Meghúzási Nyomaték Alumínium; ZK=Feszítőerő Acél; ZK1=Feszítőerő Alumínium; A befogási nyomaték az anyagtól függ.



2-160595

2-160595.3

2-160595.4

| | | | | | | | |
|-------------------|---|----------------|----------|----------|---------|---------|---------|
| 2-160595 | Lemezes szorító süllyesztett rögzítőcsavar dupla - polírozott | 42,00 € | | | | | |
| | 2 alkatrész csatlakoztatásához, alkatrészek süllyesztett kapcsolata, Befogási tartomány kb. 22-26 mm, NEM használható asztalok és U alakú derékszögek összekapcsolására, nem alkalmas ovális furathoz | | | | | | |
| Hosszúság: (a) | Ø: | SK: | AM: | AM1: | ZK: | ZK1: | Súly: |
| 33 mm | 16 mm | 45,00 kN | 10,00 Nm | 10,00 Nm | 3,00 kN | 2,00 kN | 0,05 kg |
| 2-160595.3 | Lemezes szorító süllyesztett rögzítőcsavar tripla - polírozott | 47,00 € | | | | | |
| | 3 alkatrész csatlakoztatásához, alkatrészek süllyesztett kapcsolata, Befogási tartomány kb. 34-38 mm, NEM használható asztalok és U alakú derékszögek összekapcsolására, nem alkalmas ovális furathoz | | | | | | |
| Hosszúság: (a) | Ø: | SK: | AM: | AM1: | ZK: | ZK1: | Súly: |
| 45 mm | 16 mm | 45,00 kN | 10,00 Nm | 10,00 Nm | 3,00 kN | 2,00 kN | 0,07 kg |
| 2-160595.4 | Lemezes szorító süllyesztett rögzítőcsavar négyzeres - polírozott | 52,00 € | | | | | |
| | 4 alkatrész csatlakoztatásához, alkatrészek süllyesztett kapcsolata, Befogási tartomány kb. 46-50 mm, NEM használható asztalok és U alakú derékszögek összekapcsolására, nem alkalmas ovális furathoz | | | | | | |
| Hosszúság: (a) | Ø: | SK: | AM: | AM1: | ZK: | ZK1: | Súly: |
| 57 mm | 16 mm | 45,00 kN | 10,00 Nm | 10,00 Nm | 3,00 kN | 2,00 kN | 0,08 kg |

SK=Nyírószilárdság; AM=Meghúzási Nyomaték Acél; AM1=Meghúzási Nyomaték Alumínium; ZK=Feszítőerő Acél; ZK1=Feszítőerő Alumínium; A befogási nyomaték az anyagtól függ.



| | | |
|---|---|----------------|
| 2-160511 | Gyorsrögzítő csavar rés nélkül dupla - polírozott | 40,00 € |
| 2 alkatrész csatlakoztatásához, ajánlott alumínium profilok rögzítéséhez, O-gyűrűs horony nélkül a sima felületért, NEM használható asztalok és U alakú derékszögek összekapcsolására | | |
| Hosszúság: (a) | Ø: | SK: |
| 53 mm | 16 mm | 55,00 kN |
| AM: | AM1: | ZK: |
| 10,00 Nm | 2,50 Nm | 10,00 kN |
| Súly: | 0,08 kg | |
| 2-160513 | Gyorsrögzítő csavar rés nélkül tripla - polírozott | 48,00 € |
| 3 alkatrész csatlakoztatásához, ajánlott alumínium profilok rögzítéséhez, O-gyűrűs horony nélkül a sima felületért, NEM használható asztalok és U alakú derékszögek összekapcsolására | | |
| Hosszúság: (a) | Ø: | SK: |
| 65 mm | 16 mm | 55,00 kN |
| AM: | AM1: | ZK: |
| 10,00 Nm | 2,50 Nm | 10,00 kN |
| Súly: | 0,10 kg | |
| 2-160515 | Gyorsrögzítő csavar rés nélkül négyszeres - polírozott | 56,00 € |
| 4 alkatrész csatlakoztatásához, ajánlott alumínium profilok rögzítéséhez, O-gyűrűs horony nélkül a sima felületért, NEM használható asztalok és U alakú derékszögek összekapcsolására | | |
| Hosszúság: (a) | Ø: | SK: |
| 77 mm | 16 mm | 55,00 kN |
| AM: | AM1: | ZK: |
| 10,00 Nm | 2,50 Nm | 10,00 kN |
| Súly: | 0,12 kg | |

SK=Nyírószilárdság; AM=Meghúzási Nyomaték Acél; AM1=Meghúzási Nyomaték Alumínium; ZK=Feszítőerő; A befogási nyomaték az anyagtól függ.



| | | |
|---|--|----------------|
| 2-160583 | Csatlakozó csavar a gallérral dupla - polírozott | 24,00 € |
| 2 alkatrész csatlakoztatásához, asztalok, U-derékszögek és alumínium profilok összekapcsolásához, ovális furatokhoz használható, rögzített hosszútávú kapcsolat | | |
| Hosszúság: (a) | Ø: | SK: |
| 39 mm | 16 mm | 55,00 kN |
| AM: | AM1: | ZK: |
| 15,00 Nm | 15,00 Nm | 3,00 kN |
| Súly: | 0,07 kg | |
| 2-160584 | Csatlakozó csavar a gallérral tripla - polírozott | 29,00 € |
| 3 alkatrész csatlakoztatásához, asztalok, U-derékszögek és alumínium profilok összekapcsolásához, ovális furatokhoz használható, rögzített hosszútávú kapcsolat | | |
| Hosszúság: (a) | Ø: | SK: |
| 51 mm | 16 mm | 55,00 kN |
| AM: | AM1: | ZK: |
| 15,00 Nm | 15,00 Nm | 3,00 kN |
| Súly: | 0,09 kg | |
| 2-160585 | Csatlakozó csavar a gallérral négyszeres - polírozott | 33,00 € |
| 4 alkatrész csatlakoztatásához, asztalok, U-derékszögek és alumínium profilok összekapcsolásához, ovális furatokhoz használható, rögzített hosszútávú kapcsolat | | |
| Hosszúság: (a) | Ø: | SK: |
| 63 mm | 16 mm | 55,00 kN |
| AM: | AM1: | ZK: |
| 15,00 Nm | 15,00 Nm | 3,00 kN |
| Súly: | 0,11 kg | |

SK=Nyírószilárdság; AM=Meghúzási Nyomaték Acél; AM1=Meghúzási Nyomaték Alumínium; ZK=Feszítőerő; A befogási nyomaték az anyagtól függ.



| | | |
|--|---|----------------|
| 2-AP160528 | Süllyesztettfejú csavar rés nélkül dupla - polírozott | 33,00 € |
| 2 alkatrész csatlakoztatásához, csak alumínium profilok rögzítéséhez, alkatrészek süllyesztett kapcsolata, az alumínium alkatrészeket csak kézzel szorosan húzza meg | | |
| Hosszúság: (a) | Ø: | SK: |
| 32 mm | 16 mm | 55,00 kN |
| AM: | AM1: | ZK: |
| 10,00 Nm | 2,50 Nm | 1,00 kN |
| Súly: | 0,04 kg | |
| 2-AP160529 | Süllyesztettfejú csavar rés nélkül tripla - polírozott | 40,00 € |
| 3 alkatrész csatlakoztatásához, csak alumínium profilok rögzítéséhez, alkatrészek süllyesztett kapcsolata, az alumínium alkatrészeket csak kézzel szorosan húzza meg | | |
| Hosszúság: (a) | Ø: | SK: |
| 44 mm | 16 mm | 55,00 kN |
| AM: | AM1: | ZK: |
| 10,00 Nm | 2,50 Nm | 1,00 kN |
| Súly: | 0,06 kg | |
| 2-AP160530 | Süllyesztettfejú csavar rés nélkül négyszeres - polírozott | 45,00 € |
| 4 alkatrész csatlakoztatásához, csak alumínium profilok rögzítéséhez, alkatrészek süllyesztett kapcsolata, az alumínium alkatrészeket csak kézzel szorosan húzza meg | | |
| Hosszúság: (a) | Ø: | SK: |
| 56 mm | 16 mm | 55,00 kN |
| AM: | AM1: | ZK: |
| 10,00 Nm | 2,50 Nm | 1,00 kN |
| Súly: | 0,08 kg | |

SK=Nyírószilárdság; AM=Meghúzási Nyomaték Acél; AM1=Meghúzási Nyomaték Alumínium; ZK=Feszítőerő; A befogási nyomaték az anyagtól függ.



| | | |
|---|---|----------------|
| 2-160524 | Gyors szorítócsavar rövid rés nélkül dupla - polírozott | 34,00 € |
| 2 alkatrész csatlakoztatásához, minimális kiemelkedés, NEM használható asztalok és U alakú derékszögek összekapcsolására, alumínium profilokhoz alkalmas, ovális furatokhoz használható | | |
| Hosszúság: (a) | Ø: | SK: |
| 36 mm | 16 mm | 55,00 kN |
| AM: | AM1: | ZK: |
| 10,00 Nm | 2,50 Nm | 10,00 kN |
| Súly: | 0,06 kg | |
| 2-160525 | Gyors szorítócsavar rövid rés nélkül tripla - polírozott | 42,00 € |
| 3 alkatrész csatlakoztatásához, minimális kiemelkedés, NEM használható asztalok és U alakú derékszögek összekapcsolására, alumínium profilokhoz alkalmas, ovális furatokhoz használható | | |
| Hosszúság: (a) | Ø: | SK: |
| 48 mm | 16 mm | 55,00 kN |
| AM: | AM1: | ZK: |
| 10,00 Nm | 2,50 Nm | 10,00 kN |
| Súly: | 0,08 kg | |
| 2-160571 | Állítható gyorsrögzítő csavar rés nélkül rövid - polírozott | 44,00 € |
| Befogó méret 12 – 24 mm, egyedi lézerrel vágott profilok befogása, alumínium profilokhoz alkalmas, az alumínium alkatrészeket csak kézzel szorosan húzza meg, NEM használható asztalok és U alakú derékszögek összekapcsolására | | |
| Hosszúság: (a) | Ø: | SK: |
| 78 mm | 16 mm | 55,00 kN |
| AM: | AM1: | ZK: |
| 10,00 Nm | 2,50 Nm | 10,00 kN |
| Súly: | 0,13 kg | |
| 2-160573 | Állítható gyorsrögzítő csavar rés nélkül hosszú - polírozott | 53,00 € |
| Befogó méret 24 – 36 mm, egyedi lézerrel vágott profilok befogása, alumínium profilokhoz alkalmas, az alumínium alkatrészeket csak kézzel szorosan húzza meg, NEM használható asztalok és U alakú derékszögek összekapcsolására | | |
| Hosszúság: (a) | Ø: | SK: |
| 90 mm | 16 mm | 55,00 kN |
| AM: | AM1: | ZK: |
| 10,00 Nm | 2,50 Nm | 10,00 kN |
| Súly: | 0,15 kg | |

SK=Nyírószilárdság; AM=Meghúzási Nyomaték Acél; AM1=Meghúzási Nyomaték Alumínium; ZK=Feszítőerő; A befogási nyomaték az anyagtól függ.



Részletes információk a termékekről a következő címen:
www.siegmund.com/F-profile

100 = Skála

• = Termék raktáron van

○ = Termék rendelés után kerül legyártásra



2-160510 2-160532 2-160533

| | | |
|--|---|----------------|
| 2-160510 | Gyorsrögzítő csavar rövid - polírozott | 40,00 € |
| 2 alkatrész csatlakoztatásához, NEM használható asztalok és U alakú derékszögek összekapcsolására | | |
| Hosszúság: (a) | Ø: | SK: |
| 53 mm | 16 mm | 55,00 kN |
| | | AM: |
| | | AM1: |
| | | ZK: |
| | | Súly: |
| | | 10,00 Nm |
| | | 2,50 Nm |
| | | 10,00 kN |
| | | 0,08 kg |
| 2-160532 | Univerzális csavar rövid - polírozott | 41,00 € |
| 2 alkatrész csatlakoztatásához, Befogási tartomány 22-28 mm, NEM használható asztalok és U alakú derékszögek összekapcsolására | | |
| Hosszúság: (a) | Ø: | SK: |
| 59 mm | 16 mm | 50,00 kN |
| | | AM: |
| | | AM1: |
| | | ZK: |
| | | Súly: |
| | | 10,00 Nm |
| | | 2,50 Nm |
| | | 10,00 kN |
| | | 0,11 kg |
| 2-160533 | Univerzális csavar hosszú - polírozott | 51,00 € |
| 3 alkatrész csatlakoztatásához, Befogási tartomány 34-40 mm, NEM használható asztalok és U alakú derékszögek összekapcsolására | | |
| Hosszúság: (a) | Ø: | SK: |
| 71 mm | 16 mm | 50,00 kN |
| | | AM: |
| | | AM1: |
| | | ZK: |
| | | Súly: |
| | | 10,00 Nm |
| | | 2,50 Nm |
| | | 10,00 kN |
| | | 0,12 kg |

SK=Nyírószilárdság; AM=Meghúzási Nyomaték Acél; AM1=Meghúzási Nyomaték Alumínium; ZK=Feszítőerő; A befogási nyomaték az anyagtól függ.



2-160540 2-160560.N 2-160561

| | | |
|--|--|----------------|
| 2-160540 | Pozícionáló csavar - polírozott | 13,00 € |
| költséghatékonyan helyettesíti a második rögzítőcsavart, NEM használható asztalok és U alakú derékszögek összekapcsolására | | |
| Hosszúság: (a) | Ø: | SK: |
| 38 mm | 16 mm | - |
| | | AM: |
| | | ZK: |
| | | Súly: |
| | | - |
| | | 0,07 kg |
| 2-160560.N | Süllyesztettfejű csavar rövid - nitrídalt | 20,00 € |
| 2 alkatrész csatlakoztatásához, asztalok és U-alakú derékszögek összekapcsolásához, nem alkalmas alumínium profilokhoz, nem alkalmas ovális furathoz, rögzített hosszútávú kapcsolat | | |
| Hosszúság: (a) | Ø: | SK: |
| 25 mm | 16 mm | 50,00 kN |
| | | AM: |
| | | ZK: |
| | | Súly: |
| | | 15,00 Nm |
| | | 4,00 kN |
| | | 0,03 kg |
| 2-160561 | Süllyesztettfejű csavar hosszú - polírozott | 24,00 € |
| 3 alkatrész csatlakoztatásához, asztalok és U-alakú derékszögek összekapcsolásához, nem alkalmas alumínium profilokhoz, nem alkalmas ovális furathoz, rögzített hosszútávú kapcsolat | | |
| Hosszúság: (a) | Ø: | SK: |
| 37 mm | 16 mm | 50,00 kN |
| | | AM: |
| | | ZK: |
| | | Súly: |
| | | 15,00 Nm |
| | | 4,00 kN |
| | | 0,05 kg |

SK=Nyírószilárdság; AM=Meghúzási Nyomaték Acél; ZK=Feszítőerő; A befogási nyomaték az anyagtól függ.

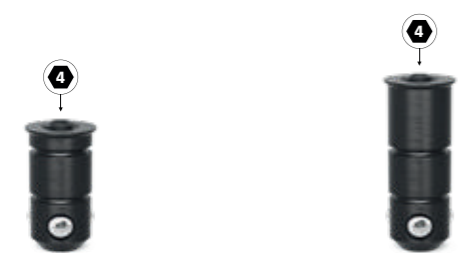

2-160528 2-160529

| | | |
|--|--|----------------|
| 2-160528 | Süllyesztettfejű csavar rövid - polírozott | 33,00 € |
| 2 alkatrész csatlakoztatásához, NEM használható asztalok és U alakú derékszögek összekapcsolására, alkatrészek süllyesztett kapcsolata, nem alkalmas alumínium profilokhoz, nem alkalmas ovális furathoz | | |
| Hosszúság: (a) | Ø: | SK: |
| 31 mm | 16 mm | 55,00 kN |
| | | AM: |
| | | AM1: |
| | | ZK: |
| | | Súly: |
| | | 10,00 Nm |
| | | - |
| | | 3,00 kN |
| | | 0,04 kg |
| 2-160529 | Süllyesztettfejű csavar hosszú - polírozott | 40,00 € |
| 3 alkatrész csatlakoztatásához, NEM használható asztalok és U alakú derékszögek összekapcsolására, alkatrészek süllyesztett kapcsolata, nem alkalmas alumínium profilokhoz, nem alkalmas ovális furathoz | | |
| Hosszúság: (a) | Ø: | SK: |
| 43 mm | 16 mm | 55,00 kN |
| | | AM: |
| | | AM1: |
| | | ZK: |
| | | Súly: |
| | | 10,00 Nm |
| | | - |
| | | 3,00 kN |
| | | 0,05 kg |

SK=Nyírószilárdság; AM=Meghúzási Nyomaték Acél; AM1=Meghúzási Nyomaték Alumínium; ZK=Feszítőerő; A befogási nyomaték az anyagtól függ.



2-160740 2-160740.1 2-160740.2 2-160539

| | | |
|--|--|----------------|
| 2-160740 | Mágneses csavar 34 - Alumínium | 17,00 € |
| szárhossz 12 mm, szorítás szerszámok használata nélkül, nyomásérzékeny alkatrészekhez vagy olyan esetekben használható, amikor az ellentartás nem lehetséges | | |
| Hosszúság: (a) | Ø: | Súly: |
| 34 mm | 16 mm | 0,02 kg |
| 2-160740.1 | Mágneses csavar 46 - Alumínium | 19,00 € |
| szárhossz 24 mm, szorítás szerszámok használata nélkül, nyomásérzékeny alkatrészekhez vagy olyan esetekben használható, amikor az ellentartás nem lehetséges | | |
| Hosszúság: (a) | Ø: | Súly: |
| 46 mm | 16 mm | 0,03 kg |
| 2-160740.2 | Mágneses csavar 58 - Alumínium | 22,00 € |
| szárhossz 36 mm, szorítás szerszámok használata nélkül, nyomásérzékeny alkatrészekhez vagy olyan esetekben használható, amikor az ellentartás nem lehetséges | | |
| Hosszúság: (a) | Ø: | Súly: |
| 58 mm | 16 mm | 0,04 kg |
| 2-160539 | Távolságtartó mágneses csavarhoz - polírozott | 2,00 € |
| távolságtartás két szorítóelem között | | |
| Hosszúság: (a) | Ø: | Súly: |
| 12 mm | 21 mm | 0,02 kg |

= Karcállóság = Hegesztési fröcskölés védelem = Rozsdásodás elleni védelem = Alumínium

• = Termék raktáron van

○ = Termék rendelés után kerül legyártásra

Magyarázat 3 oldalon www.siegmund.com 119



Részletes információk a termékekről a következő címen:
www.siegmund.com/F-bolt16

Innovatív megoldások a munkadarabok szorítására és rögzítésére a Siegmund hegesztőasztalokon.



Különböző méretek és stílusok

Legyen szó klasszikus szorítókról vagy gyors befogó változatokról – Siegmund minden projekthez megfelelő rögzítő elemeket kínál. Válasszon a különböző méretek, típusok és fogantyúk közül.

Gyors és egyszerű kezelés

Néhány egyszerű lépéssel elhelyezheti a Siegmund szorítókat és a gyorsan cserélhető szorítókat az asztalok furataiban, és befoghatja a munkadarabokat.

Prizmák és tartalékalkatrészek

Különböző prizmákat és alkatrészeket kínálunk különböző szorítókhöz. Például poliamid prizmák rozsdamentes acél munkákhoz vagy hosszabb vízszintes / függőleges rudak nagyobb munkadarabok áthidalására.

Online elérhető kiegészítők:
www.siegmund.com/F-clamp16

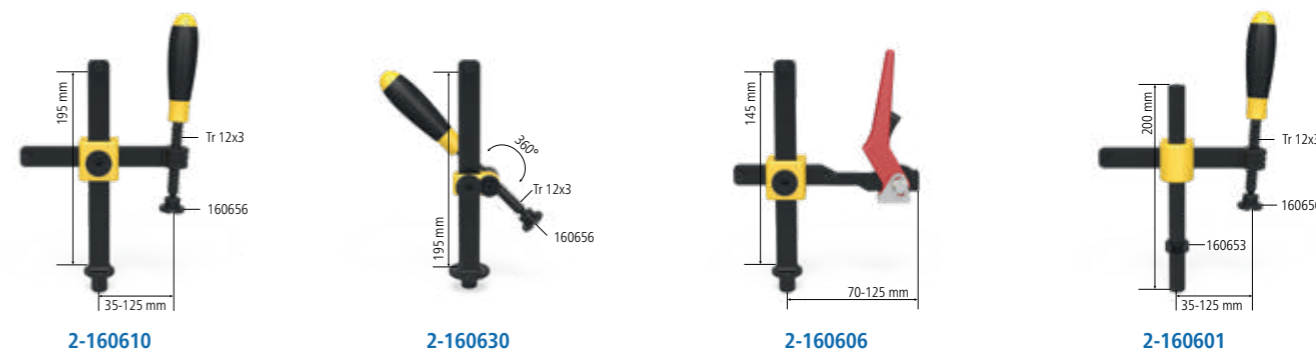
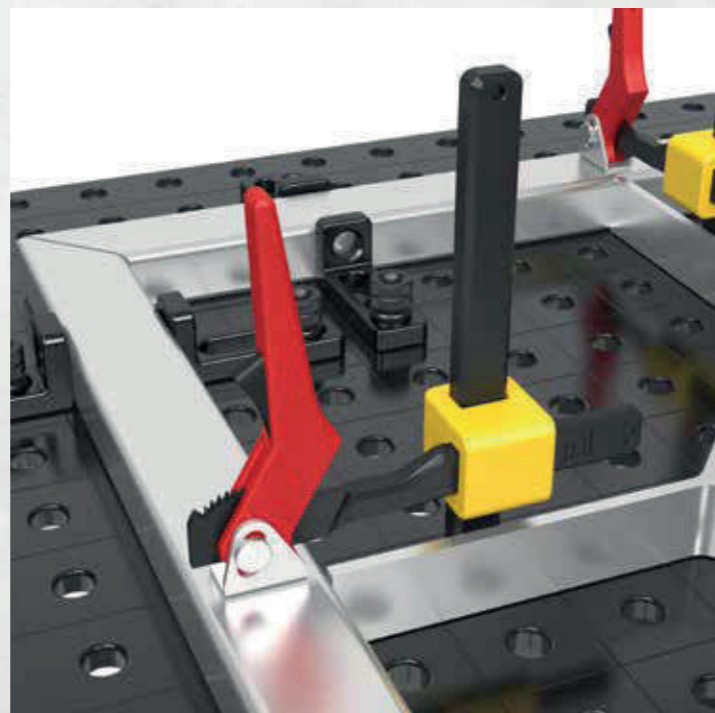
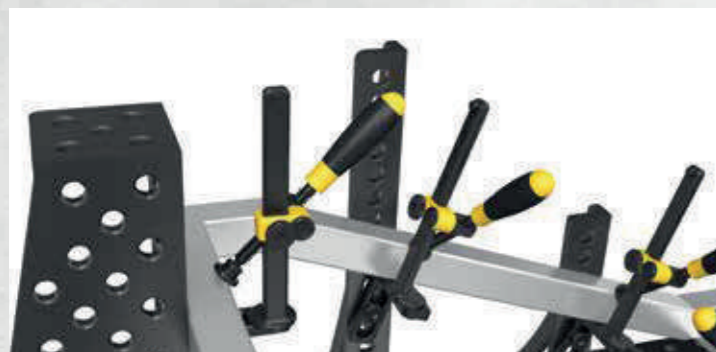

| | | |
|--|--|---------------|
| 2-160610 | Professional Csavaros szorító - polírozott / nitridált | 67,00 € |
| cserélhető prizma, Golyótartó orsó átmérője 8 mm, Függőleges rúd megerősített anyagból | | |
| maximális tartóerő | Szélesség: (b) | Magasság: (c) |
| 2,5 kN | 163 mm | 200 mm |
| Súly: 1,20 kg | | |
| 2-160630 | Professional Csavaros szorító 45°/90° - polírozott | 64,00 € |
| cserélhető prizma, Golyótartó orsó átmérője 8 mm, fokozatmentesen forgatható 0° és 360° között | | |
| maximális tartóerő | Szélesség: (b) | Magasság: (c) |
| 2,5 kN | - | 200 mm |
| Súly: 0,75 kg | | |
| 2-160606 | Professional gyorsfeszítés szorító - polírozott / nitridált | 91,00 € |
| csak plazma nitridált hegesztőasztalokhoz ajánlott, Függőleges rúd megerősített anyagból | | |
| maximális tartóerő | Szélesség: (b) | Magasság: (c) |
| 2,5 kN | 132 mm | 150 mm |
| Súly: 0,90 kg | | |
| 2-160601 | Csavaros rögzítő körszelvényel - polírozott | 67,00 € |
| cserélhető prizma, Golyótartó orsó átmérője 8 mm, alkalmas egyszerű befogó alkalmazásokhoz, rögzítés beállító gyűrűvel | | |
| maximális tartóerő | Szélesség: (b) | Magasság: (c) |
| 1,5 kN | 163 mm | 200 mm |
| Súly: 1,00 kg | | |



| | | |
|--|--|---------------|
| 2-160604 | Csőbilincs univerzális - polírozott | 68,00 € |
| cserélhető prizma, Golyótartó orsó átmérője 8 mm, szorítás +/- 42° szögben, rögzítés beállító gyűrűvel | | |
| maximális tartóerő | Szélesség: (b) | Magasság: (c) |
| 0,6 kN | 165 mm | 150 mm |
| Súly: 0,80 kg | | |
| 2-160620 | Basic csavaros rögzítő - polírozott / nitridált | 54,00 € |
| cserélhető prizma, Golyótartó orsó átmérője 8 mm, Függőleges rúd megerősített anyagból | | |
| maximális tartóerő | Szélesség: (b) | Magasság: (c) |
| 2,5 kN | 128 mm | 200 mm |
| Súly: 0,95 kg | | |
| 2-160666 | Rövid menetes orsó persellyel és prizmával - polírozott | 26,00 € |
| trapézmenet 12 x 3 mm, minden rendszer furatában használható | | |
| Szélesség: (b) | Magasság: (c) | Ø: |
| - | 75 mm | - |
| Súly: 0,10 kg | | |
| 2-160618 | Menetes persely - polírozott | 14,00 € |
| trapézmenet 12 x 3 mm, minden rendszer furatában használható | | |
| Szélesség: (b) | Magasság: (c) | Ø: |
| - | 10 mm | 19 mm |
| Súly: 0,01 kg | | |



Részletes információk a termékekről a következő címen:
www.siegmund.com/F-clamp16



2-160656



2-160656.E



2-160656.PA

| | | | |
|---|---|----------------|---|
| 2-160656 | Prizma csavaros szorítóhoz - polírozott / nitridált | 10,00 € | • |
| 8 mm-es golyós orsóhoz, kompatibilis a 16 mm-es furatokkal és szorítókkal | | | |
| Magasság: (c) | Ø: | Súly: | |
| 14 mm | 25 mm | 0,02 kg | |
| 2-160656.E | Prizma csavaros szorítóhoz - Rozsdamentes acél | 14,00 € | • |
| 8 mm-es golyós orsóhoz, kompatibilis a 16 mm-es furatokkal és szorítókkal, karcálló felületekhez (rozsdamegelőzése) | | | |
| Magasság: (c) | Ø: | Súly: | |
| 14 mm | 25 mm | 0,02 kg | |
| 2-160656.PA | Prizma csavaros szorítóhoz - Poliamid | 10,00 € | • |
| PA | 8 mm-es golyós orsóhoz, kompatibilis a 16 mm-es furatokkal és szorítókkal, karcolásra érzékeny felületekhez | | |
| Magasság: (c) | Ø: | Súly: | |
| 14 mm | 25 mm | 0,01 kg | |



2-160650



2-160650.A



2-160650.PA

| | | | |
|---|---|----------------|---|
| 2-160650 | Duo prizma Ø 25 - polírozott / nitridált | 14,00 € | • |
| 8 mm-es golyós orsóhoz, csak szorítóhoz használható | | | |
| Magasság: (c) | Ø: | Súly: | |
| 19 mm | 25 mm | 0,04 kg | |
| 2-160650.A | Duo prizma Ø 25 - Alumínium | 17,00 € | • |
| ALU | 8 mm-es golyós orsóhoz, csak szorítóhoz használható | | |
| Magasság: (c) | Ø: | Súly: | |
| 19 mm | 25 mm | 0,01 kg | |
| 2-160650.PA | Duo prizma Ø 25 - Poliamid | 14,00 € | • |
| PA | 8 mm-es golyós orsóhoz, csak szorítóhoz használható, karcolásra érzékeny felületekhez | | |
| Magasság: (c) | Ø: | Súly: | |
| 19 mm | 25 mm | 0,01 kg | |



2-160660



2-160660.E



2-160660.PA



2-160661

| | | | |
|---|---|----------------|---|
| 2-160660 | Félgömb adapter Csavaros szorítóhoz - polírozott | 10,00 € | • |
| 8 mm-es golyós orsóhoz, csak szorítóhoz használható, sarkokban vagy barázdákban történő rögzítéshez | | | |
| Magasság: (c) | Ø: | Súly: | |
| 13 mm | 20 mm | 0,02 kg | |
| 2-160660.E | Félgömb adapter Csavaros szorítóhoz - Rozsdamentes acél | 14,00 € | • |
| 8 mm-es golyós orsóhoz, csak szorítóhoz használható, karcálló felületekhez (rozsdamegelőzése), sarkokban vagy barázdákban történő rögzítéshez | | | |
| Magasság: (c) | Ø: | Súly: | |
| 13 mm | 20 mm | 0,02 kg | |
| 2-160660.PA | Félgömb adapter Csavaros szorítóhoz - Poliamid | 11,00 € | • |
| PA | 8 mm-es golyós orsóhoz, csak szorítóhoz használható, karcolásra érzékeny felületekhez, sarkokban vagy barázdákban történő rögzítéshez | | |
| Magasság: (c) | Ø: | Súly: | |
| 13 mm | 20 mm | 0,01 kg | |
| 2-160661 | Félgömb adapter Csavaros szorítóhoz - polírozott | 17,00 € | • |
| kompatibilis a 16 mm-es furatokkal és szorítókkal, vevői igény szerint | | | |
| Magasság: (c) | Ø: | Súly: | |
| 25 mm | 25 mm | 0,07 kg | |



2-160706



2-160707

| | | | |
|-----------------|--|----------------|---------|
| 2-160706 | Gyorsszorító 100 | 70,00 € | • |
| NEW | Szorítókar hossza: 100 mm, Szorítási tartomány: 0-100 mm, Szerelés a rendszerfuratokba | | |
| Hosszúság: (a) | Szélesség: (b) | Magasság: (c) | Súly: |
| 340 mm | 30 mm | 150 mm | 1,20 kg |
| 2-160707 | Gyorsszorító 160 | 70,00 € | • |
| NEW | Szorítókar hossza: 160 mm, Szorítási tartomány: 0-140 mm, Szerelés a rendszerfuratokba | | |
| Hosszúság: (a) | Szélesség: (b) | Magasság: (c) | Súly: |
| 360 mm | 30 mm | 150 mm | 1,20 kg |



Részletes információk a termékekről a következő címen:
www.siegmond.com/F-clamp16

Stabil felületek mindenféle csőhöz és alkatrészhez prizmákkal és támaszokkal Siegmundtól.

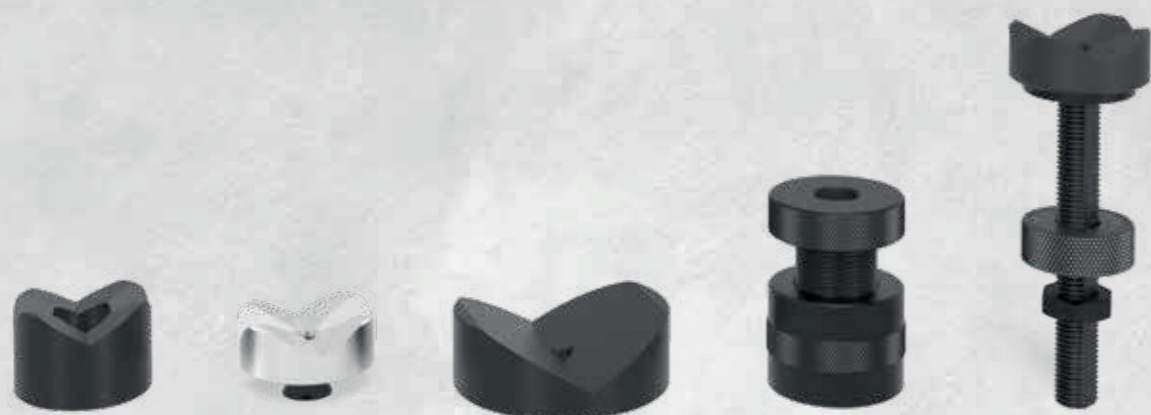

Csőekkel való munkavégzés

A prizmák stabil támasztófelületeket hoznak létre mindenféle cső számára. Mindegyik prizma egy becsavart gallérral van ellátva, amely lehetővé teszi a rendszer furataihoz való rögzítést. A gallért egyszerűen le lehet csavarni a szabad elhelyezés érdekében, a furatoktól függetlenül. Válasszon a különböző átmérők és támasztó szögbeállítók közül.

Különböző anyagok

Mindegyik prizma-nitridált (hegesztési fröccsenés ellen védett), alumínium (rozsdamentes acél feldolgozás) és poliamid (alumínium és rozsdamentes acél feldolgozás) változatban kapható.

Hosszabbítás és egyensúly

A tartóelemek a prizmák vagy más alkatrészek, például szorítókhöz, meghosszabbításaként vagy a magasságkülönbségek ellensúlyozására használhatók.

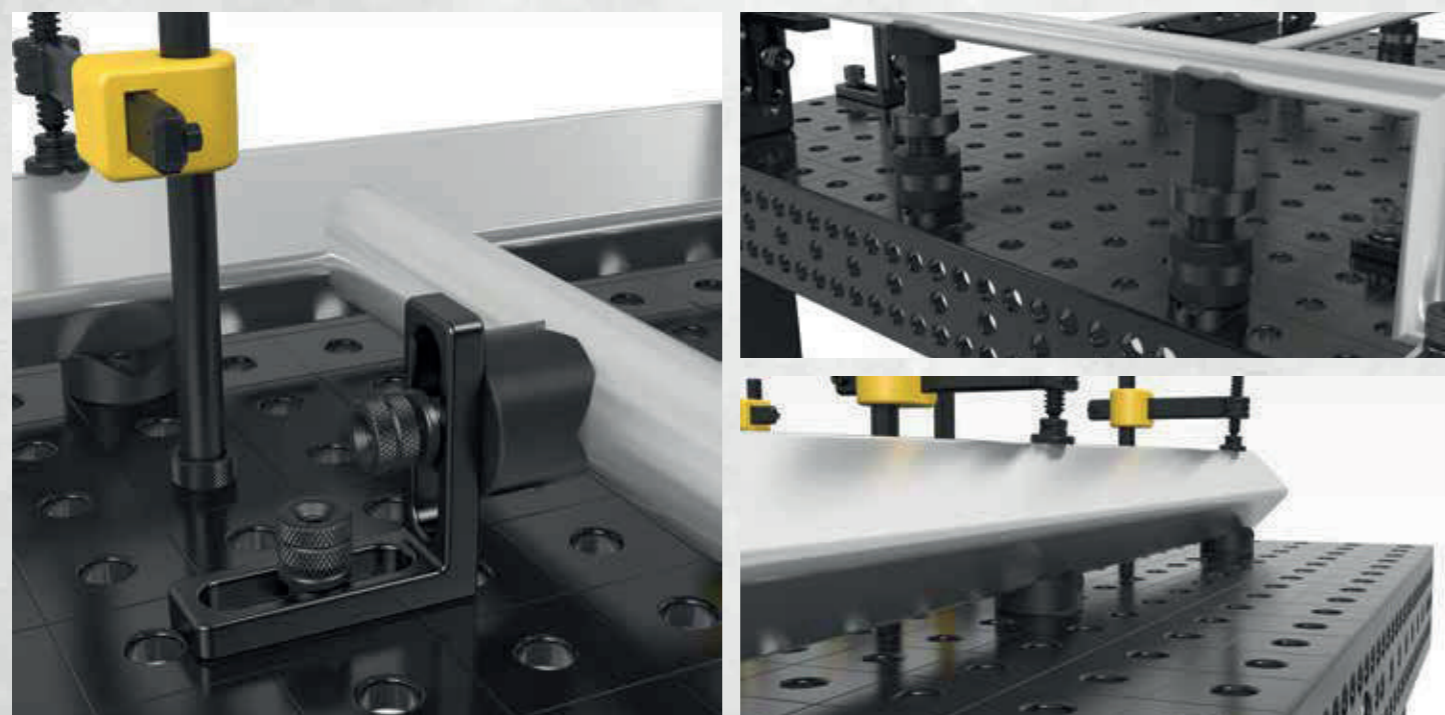

| | | |
|----------------------|--|----------------|
| 2-160645.1.N | Variálható prizma Ø 50 90°/120° menetes szárral - nitridált | 42,00 € |
| | a M10-es menet például prizma hosszabbítóhoz, cikkszám: 160649, kerek és szögletes csövekhez Ø 80 mm-ig Magasság: (c) Ø: Súly: 20 mm 50 mm 0,21 kg | |
| 2-160645.1.A | Variálható prizma Ø 50 90°/120° menetes szárral - Alumínium | 57,00 € |
| | a M10-es menet például prizma hosszabbítóhoz, cikkszám: 160649, kerek és szögletes csövekhez Ø 80 mm-ig Magasság: (c) Ø: Súly: 20 mm 50 mm 0,07 kg | |
| 2-160645.1.PA | Variálható prizma Ø 50 90°/120° menetes szárral - Poliamid | 54,00 € |
| | a M10-es menet például prizma hosszabbítóhoz, cikkszám: 160649, karcolásra érzékeny felületekhez, kerek és szögletes csövekhez Ø 80 mm-ig Magasság: (c) Ø: Súly: 20 mm 50 mm 0,03 kg | |
| 2-160652.1 | Prizma Ø 80 120° menetes szárral - polírozott / nitridált | 47,00 € |
| | a M10-es menet például prizma hosszabbítóhoz, cikkszám: 160649, Ø 120 mm-es csövekig Magasság: (c) Ø: Súly: 30 mm 80 mm 0,77 kg | |
| 2-160652.1.A | Prizma Ø 80 120° menetes szárral - Alumínium | 70,00 € |
| | a M10-es menet például prizma hosszabbítóhoz, cikkszám: 160649, Ø 120 mm-es csövekig Magasság: (c) Ø: Súly: 30 mm 80 mm 0,26 kg | |
| 2-160652.1.PA | Prizma Ø 80 120° menetes szárral - Poliamid | 70,00 € |
| | a M10-es menet például prizma hosszabbítóhoz, cikkszám: 160649, karcolásra érzékeny felületekhez, Ø 120 mm-es csövekig Magasság: (c) Ø: Súly: 30 mm 80 mm 0,12 kg | |



| | | |
|-----------------|--|----------------|
| 2-160641 | Variálható prizma Ø 50 90°/120° gallér nélkül - polírozott | 43,00 € |
| | prizma csavarokkal rögzíthetők, kerek és szögletes csövekhez Ø 80 mm-ig Magasság: (c) Ø: Súly: 35 mm 50 mm 0,39 kg | |
| 2-160670 | Szorító kúp - polírozott / nitridált | 18,00 € |
| | kerek és szögletes csövek tartásához Ø 45 mm-ig, rögzítés csavarokkal Magasság: (c) Ø: Súly: 40 mm 45 mm 0,26 kg | |
| 2-160822 | Csavartámaszték Ø 50 - polírozott | 39,00 € |
| | a finombeállítási magasság az 55-75 mm tartományban, kombinálható a 160821 támasztókészlettel és a prizma meghosszabbítással Magasság: (c) Ø: Súly: 55 - 75 mm 50 mm 0,71 kg | |

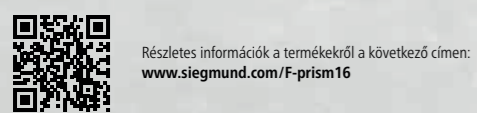

= Karcállóság = Hegesztési fröccsenés védelem = Rozsdásodás elleni védelem = Alumínium = Poliamid



2-160824 2-160821 2-160821.1 2-160821.2

| | | |
|-------------------|---|-----------|
| 2-160824 | Magasságban állítható támasztó skálával - polírozott | 48,00 € • |
| | tartalmazza Készletcsavar, állítható magasság 20-105 mm között, menetes szár prizmákkal való csatlakozáshoz | |
| | Magasság: (c) Ø: Súly: | |
| | 125 mm 40 mm 0,33 kg | |
| 2-160821 | Távtartó készlet 7 darabos - polírozott | 44,00 € • |
| | 1-60 mm magasságkülönbség kompenzálása, M10-es menettel | |
| | Magasság: (c) Ø: Súly: | |
| | 65 mm 25 mm 0,17 kg | |
| 2-160821.1 | Támasztó torony - polírozott | 22,00 € • |
| | különböző támasztó felületek, M10-es menettel | |
| | Magasság: (c) Ø: Súly: | |
| | 65 mm 25 mm 0,09 kg | |
| 2-160821.2 | Távtartó készlet | 22,00 € • |
| | távtartó készlet: 1 / 2 / 3 / 5 / 10 / 20 mm | |
| | Magasság: (c) Ø: Súly: | |
| | - 25 mm 0,08 kg | |

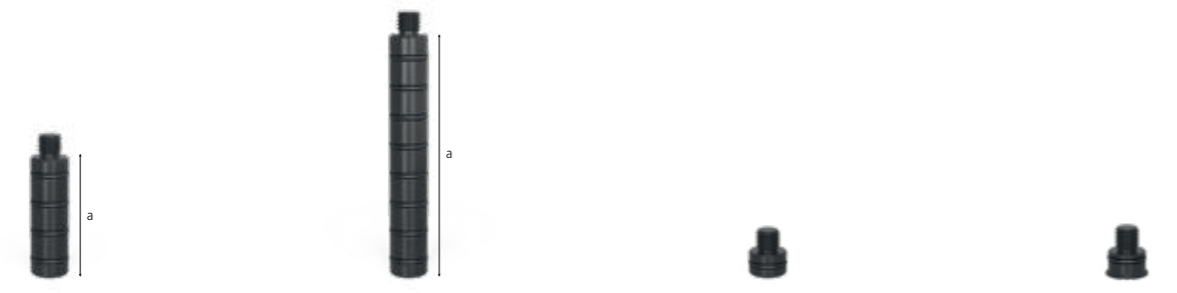

2-160649.1 2-160649.2 2-160649 2-160649.0

| | | |
|-------------------|---|-----------|
| 2-160649.1 | Prizma hosszabbító 50 - polírozott | 20,00 € • |
| | kompatibilis a prizmákkal, a 160821 támasztókészlettel és az 160822 csavartámasszal | |
| | Hosszúság: (a) Ø: Súly: | |
| | 50 mm 16 mm 0,08 kg | |
| 2-160649.2 | Prizma hosszabbító 100 - polírozott | 25,00 € • |
| | kompatibilis a prizmákkal, a 160821 támasztókészlettel és az 160822 csavartámasszal | |
| | Hosszúság: (a) Ø: Súly: | |
| | 100 mm 16 mm 0,15 kg | |
| 2-160649 | Prizma csavar gallér - polírozott | 8,00 € • |
| | prizmák furatokba szereléséhez | |
| | Hosszúság: (a) Ø: Súly: | |
| | 10 mm 16 mm 0,02 kg | |
| 2-160649.0 | Speciális csavar | 8,00 € • |
| | S16-os rendszerű prizmákhoz | |
| | Hosszúság: (a) Ø: Súly: | |
| | 10 mm 16 mm 0,02 kg | |

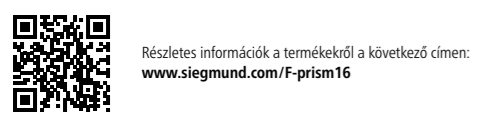

» Siegmund kiegészítők – gyakorlati megoldások amelyek megkönnyítik mindennapi munkáját.



Praktikus kiegészítők

Minden területen kínálunk megoldásokat – a legkisebbeknél is. Nem számít, hogy rugalmas pozicionálható égőtartót keres-e a hegesztőpisztolyához, vagy két munkaterületet szeretne létrehozni egy hegesztőasztalon. Gyakorlati kiegészítőink számos lehetőséget kínálnak.

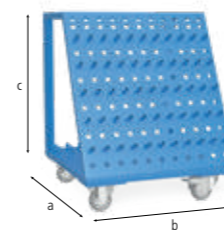
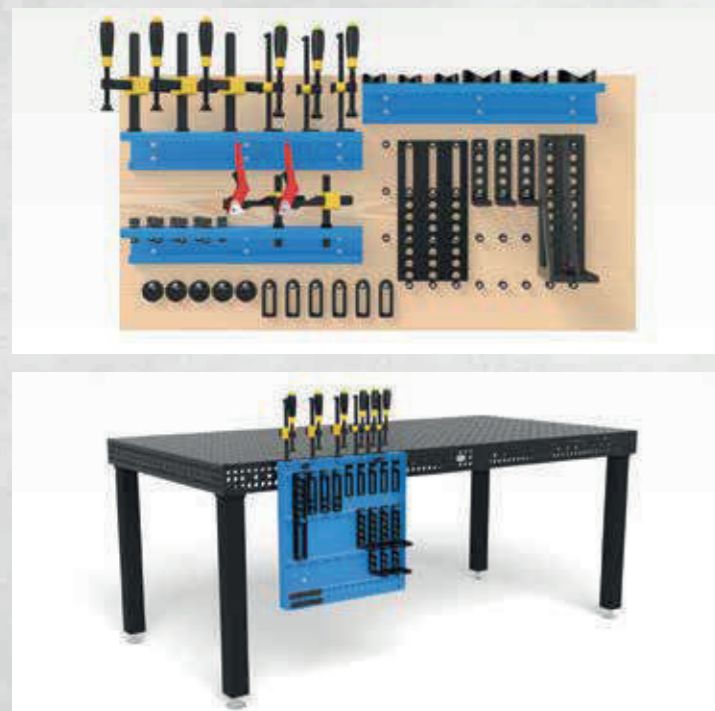

2-160910

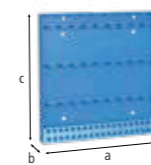

2-160912

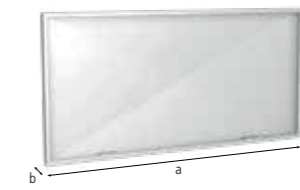

2-280980

| | | |
|-----------------|--|-----------------|
| 2-160910 | Szerszámkocsi - homokszórt | 647,00 € |
| | Max. összes súly 240 kg | |
| | Hosszúság: (a) Szélesség: (b) Magasság: (c) Súly: | |
| | 555 mm 560 mm 680 mm 30,00 kg | |
| 2-160912 | Szerszámtartó - homokszórt | 261,00 € |
| | hegesztőasztal beszerelés csavarokkal vagy falba csavarással | |
| | Hosszúság: (a) Szélesség: (b) Magasság: (c) Súly: | |
| | 500 mm 50 mm 500 mm 7,40 kg | |
| 2-280980 | Hegesztő védőfal | 213,00 € |
| | felszerelés 2 csavarral (16: 000520, 22: 002822, 28: 280511), gyártással kapcsolatosan nem karcálló, egyedi színekben felár mellett rendelhető | |
| | Hosszúság: (a) Szélesség: (b) Magasság: (c) Súly: | |
| | 1.600 mm 50 mm 800 mm 23,00 kg | |

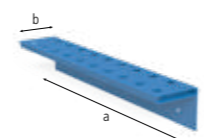

2-160930

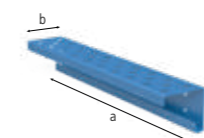

2-160931



2-160936.10

| | | |
|--------------------|---|----------------|
| 2-160930 | Szerszámtartó modul persellyel - homokszórt | 76,00 € |
| | mert Csavaros rögzítő / Prizmák / Csavarok, a hátlap nem tartozik a szállítmányhoz | |
| | Hosszúság: (a) Szélesség: (b) Magasság: (c) Ø: Súly: | |
| | 500 mm 80 mm 90 mm 16 mm 1,90 kg | |
| 2-160931 | Szerszámtartó modul persely nélkül - homokszórt | 54,00 € |
| | mert Prizmák / Csavarok, a hátlap nem tartozik a szállítmányhoz | |
| | Hosszúság: (a) Szélesség: (b) Magasság: (c) Ø: Súly: | |
| | 500 mm 80 mm 90 mm 16 mm 1,60 kg | |
| 2-160936.10 | Csapszeg szerszámtartó modulhoz - polírozott | 15,00 € |
| | 10 db-os csomag | |
| | Hosszúság: (a) Szélesség: (b) Magasság: (c) Ø: Súly: | |
| | 22 mm - - 16 mm 0,01 kg | |



Részletes információk a termékekről a következő címen:
www.siegmund.com/F-accessories16



2-160852



2-160820



2-160820.10

| | | |
|--------------------|---|------------------|
| 2-160852 | Hatszögkulcs Méretek 4 | 13,00 € • |
| | sárga | |
| | Ø: | Súly: |
| | - | 0,06 kg |
| 2-160820 | Kefe Ø 17 védőkupakkal | 18,00 € • |
| | furatok tisztításához | |
| | Ø: | Súly: |
| | 17 mm | 0,05 kg |
| 2-160820.10 | Kefe Ø 17 Furathoz / 10 darabos csomag | 65,00 € • |
| | furatok tisztításához | |
| | Ø: | Súly: |
| | 17 mm | 0,05 kg |



2-160920



2-000810



2-160830



2-000835.N

| | | |
|-------------------|--|-------------------|
| 2-160920 | Hegesztőpisztoly tartó - polírozott | 24,00 € • |
| | elhelyezhető a furatban | |
| | Hosszúság: (a) | Szélesség: (b) |
| | - | 200 mm |
| | Magasság: (c) | Súly: |
| | - | 0,27 kg |
| 2-000810 | Földelés Komfort | 51,00 € • |
| | garantálja a hegesztőasztal 100% -os érintkezését, Szerelés a rendszerfuratokba, Terhelési kapacitása 500 Amper, Kábel keresztmetszete 70-95 mm ² . | |
| | Hosszúság: (a) | Szélesség: (b) |
| | - | - |
| | Magasság: (c) | Súly: |
| | - | 0,66 kg |
| 2-160830 | Emelőfül rögzítőlemezzel | 66,00 € • |
| | terhelhetősége 700 kg (4x 160511-zel), a hegesztőasztalok és a Siegmund nehéz alkatrészeinek biztonságos szállításához, fontolja meg a cikk további használati útmutatásait az interneten! | |
| | Hosszúság: (a) | Szélesség: (b) |
| | 100 mm | 100 mm |
| | Magasság: (c) | Súly: |
| | 25 mm | 1,70 kg |
| 2-000835.N | Emelőfül - nitridált | 110,00 € • |
| | terhelhetőség 2500 kg (2x 280511-zel), terhelhetőség 1000 kg (2x 002822-zel), terhelhetősége 700 kg (2x 160511-zel), a hegesztőasztalok és a Siegmund nehéz alkatrészeinek biztonságos szállításához, fontolja meg a cikk további használati útmutatásait az interneten! | |
| | Hosszúság: (a) | Szélesség: (b) |
| | 200 mm | 100 mm |
| | Magasság: (c) | Súly: |
| | 165 mm | 4,50 kg |



Részletes információk a termékekről a következő címen:
www.siegmund.com/F-accessories16

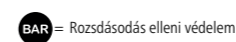
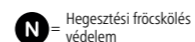
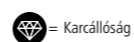

• = Termék raktáron van

○ = Termék rendelés után kerül legyártásra

siegmund

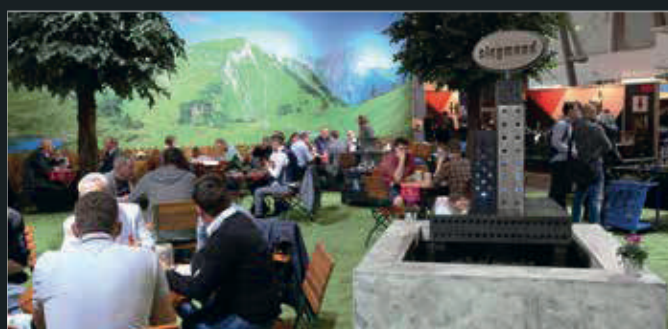

Szeretettel meghívjuk standunkra egy kis harapnivalóra.

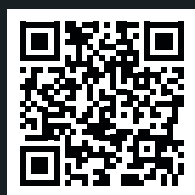

Ön itt megtalálja
a vásárnaptárt:

www.siegmund.com/F-exhibition

GYÁRTÓ:

Bernd Siegmund GmbH
Landsberger Str. 180
86507 Oberottmarshausen
Németország (Bajorország)
Tel. (0049) 0 82 03 / 96 07 - 0
Fax (0049) 0 82 03 / 96 07 - 33
E-Mail: info@siegmund.com
www.siegmund.com

ÖN KERESKEDŐJE:

WeldMatic Kft.
Tel: +36703834848
E-Mail: shop@weldmatic.hu
Web: shop.weldmatic.hu



■ További termékinformációt nem szeretnék