

siegmund

HEGESZTŐASZTALOK ÉS RÖGZÍTŐ RENDSZEREK

SYSTEM 16 kiegészítők

Az Ön kereskedője:
WeldMatic Kft.



Tel: +36703834848

E-Mail: shop@weldmatic.hu

Web: shop.weldmatic.hu



Hegesztőasztalok a világelső gyártótól

» Sokoldalú rögzítési lehetőségek a Siegmund végállítók könnyű kezelhetőségével.

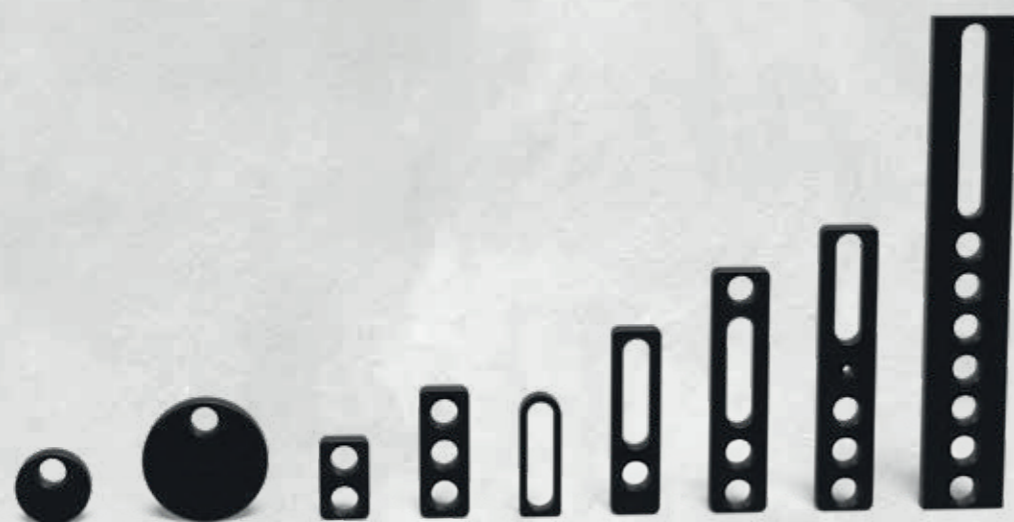

Különböző méretek és stílusok

Akár kevés a hely, akár a nagy alkatrészekkel dolgozik – válasszon a hosszúságok széles választéka közül. Szinte az összes eszközünk nitridált és kopásmentes, korrózióálló és tartós felületet kínál.

Gyors és egyszerű kezelés

A rendszerfuratok és a hosszúságú furatok kombinációja fix és változtatható rögzítési lehetőségeket kínál. Számos eszközünk rendelkezik a pontos pozicionáláshoz méretekkel. Gyorsan rögzíthető csavarjainkat hegesztőasztalokra, ütközőkre és négyzetekre történő rögzítéshez ajánljuk.

Lekerekített sarkok és élek

A sarkok és élek sugara jó élvédelmet nyújt a tartozékoknak. Ez csökkenti az alkatrészek vagy más Siegmund tartozékok károsodását az összeszerelés során, valamint csökkenti a sérülések kockázatát belső és külső szállítás során.

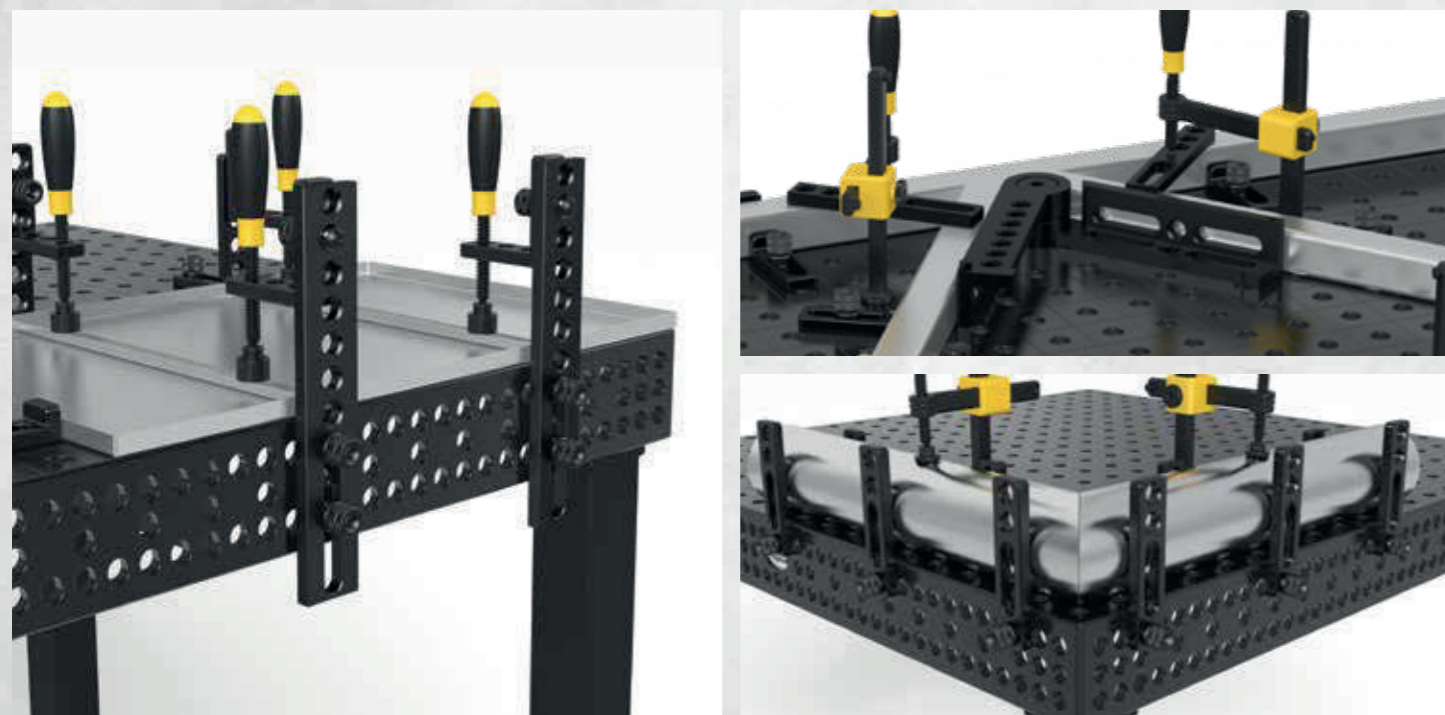

Részletes információk a termékekről a következő címen:
www.siegmund.com/F-stop16



2-160401.N



2-160402.N



2-160403.N

2-160401.N	Excentrikus végállító Ø 45 - nitridált	18,00 € •
	alkalmazható olyan esetekben ahol helyhiány van, végtelen csavarás	
	Ø: 45 mm MS: (d) 12 mm Súly: 0,13 kg	
2-160402.N	Excentrikus végállító Ø 75 M10-es menettel - nitridált	23,00 € •
	földelés csatlakoztatásához, végtelen csavarás	
	Ø: 75 mm MS: (d) 12 mm Súly: 0,38 kg	
2-160403.N	Excentrikus végállító Ø 75 - nitridált	22,00 € •
	Támaszként is használható, végtelen csavarás	
	Ø: 75 mm MS: (d) 12 mm Súly: 0,39 kg	

MS=Anyag vastagság;



2-160407.N



2-160408.N



2-160410.N



2-160412

2-160407.N	Univerzális végállító 50 L - nitridált	23,00 € •
	2 rendszerfurat, furat távolság 25 mm	
	Hosszúság: (a) 50 mm Szélesség: (b) 30 mm MS: (d) 12 mm WS: - VB: - Súly: 0,08 kg	
2-160408.N	Univerzális végállító 80 L - nitridált	25,00 € •
	3 rendszerfurat, furat távolság 25 mm	
	Hosszúság: (a) 80 mm Szélesség: (b) 30 mm MS: (d) 12 mm WS: - VB: - Súly: 0,16 kg	
2-160410.N	Univerzális végállító 80 L - nitridált	35,00 € •
	ovális furat	
	Hosszúság: (a) 80 mm Szélesség: (b) 30 mm MS: (d) 12 mm WS: - VB: 50 mm Súly: 0,07 kg	
2-160412	Flex végállító 12x83 - Alumínium	19,00 € •
	ovális furat, rozsdamentes acél feldolgozásához	
	Hosszúság: (a) 83 mm Szélesség: (b) 31 mm MS: (d) 12 mm WS: 8 mm VB: 50 mm Súly: 0,05 kg	

MS=Anyag vastagság; WS=falvastagság; VB=beállítási határ;

= Karcállóság = Hegesztési fröcskölés védelem = Rozsdásodás elleni védelem = Alumínium

• = Termék raktáron van

○ = Termék rendelés után kerül legyártásra

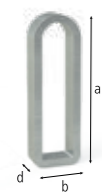

2-160415



2-160416

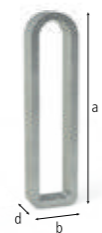

2-160417



2-160418

2-160415	Flex végállító 12x78 Acél - galvanizált	18,00 €
ovális furat		
Hosszúság: (a)	Szélesség: (b)	MS: (d)
78 mm	28 mm	12 mm
WS:	VB:	Súly:
6 mm	50 mm	0,07 kg
2-160416	Flex végállító 24x78 Acél - galvanizált	24,00 €
Hosszú rögzítőcsavar szükséges, ovális furat		
Hosszúság: (a)	Szélesség: (b)	MS: (d)
78 mm	28 mm	24 mm
WS:	VB:	Súly:
6 mm	50 mm	0,13 kg
2-160417	Flex végállító 12x97 Acél - galvanizált	32,00 €
ovális furat		
Hosszúság: (a)	Szélesség: (b)	MS: (d)
97 mm	24 mm	12 mm
WS:	VB:	Súly:
4 mm	71 mm	0,08 kg
2-160418	Flex végállító 24x97 Acél - galvanizált	40,00 €
Hosszú rögzítőcsavar szükséges, ovális furat		
Hosszúság: (a)	Szélesség: (b)	MS: (d)
97 mm	24 mm	24 mm
WS:	VB:	Súly:
4 mm	71 mm	0,16 kg

MS=Anyag vastagság; WS=falvastagság; VB=beállítási határ;



2-160420.N



2-160420.A



2-160422.N



2-160450.N

2-160420.N	Univerzális végállító 115 L - nitridált	42,00 €
prizmákkal és adapterekkel kombinálható		
Hosszúság: (a)	Szélesség: (b)	MS: (d)
115 mm	30 mm	12 mm
VB:	Súly:	
50 mm	0,20 kg	
2-160420.A	Univerzális végállító 115 L - Alumínium	36,00 €
prizmákkal és adapterekkel kombinálható		
Hosszúság: (a)	Szélesség: (b)	MS: (d)
115 mm	30 mm	12 mm
VB:	Súly:	
50 mm	0,05 kg	
2-160422.N	Univerzális végállító 150 L - nitridált	47,00 €
3 rendszerfurat		
Hosszúság: (a)	Szélesség: (b)	MS: (d)
150 mm	35 mm	12 mm
VB:	Súly:	
50 mm	0,33 kg	
2-160450.N	Univerzális végállító / Rögzítőhíd - nitridált	51,00 €
3 rendszerfurat, szorítóhídként használható, csavaros szorítóval rögzíthető		
Hosszúság: (a)	Szélesség: (b)	MS: (d)
175 mm	35 mm	12 mm
VB:	Súly:	
50 mm	0,40 kg	

MS=Anyag vastagság; VB=beállítási határ;



Részletes információk a termékekről a következő címen:
www.siegmund.com/F-stop16

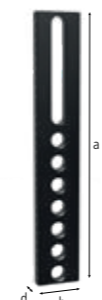

2-160425.N



2-160432.N

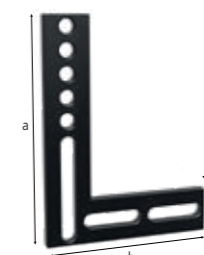

2-160444

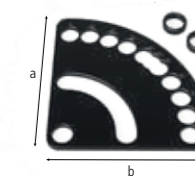

2-160455.N

2-160425.N	Univerzális végállító 300 M - nitridált	53,00 €
7 rendszerfurat		
Hosszúság: (a)	Szélesség: (b)	Magasság: (c)
300 mm	50 mm	-
MS: (d)	VB:	Súly:
12 mm	100 mm	1,08 kg
2-160432.N	Univerzális végállító 500 M - nitridált	81,00 €
13 rendszerfurat		
Hosszúság: (a)	Szélesség: (b)	Magasság: (c)
500 mm	50 mm	-
MS: (d)	VB:	Súly:
12 mm	150 mm	1,85 kg
2-160444	Sík derékszög 250 - polírozott	105,00 €
5 rendszerfurat, 90 fokos beállításhoz		
Hosszúság: (a)	Szélesség: (b)	Magasság: (c)
250 mm	188 mm	50 mm
MS: (d)	VB:	Súly:
12 mm	-	1,35 kg
2-160455.N	Beállító lemez - nitridált	45,00 €
tartalmaz 2x Távtartó persely, végtelen beállítás 0-90° között		
Hosszúság: (a)	Szélesség: (b)	Magasság: (c)
130 mm	130 mm	-
MS: (d)	VB:	Súly:
5 mm	-	0,40 kg

MS=Anyag vastagság; VB=beállítási határ;



= Karcállóság

= skála

= Hegesztési fröcskölés védelem

= Rozsdásodás elleni védelem

= Alumínium

• = Termék raktáron van

○ = Termék rendelés után kerül legyártásra

Magyarázat 3 oldalon

➤ Könnyű háromdimenziós munka Siegmund derékszögeivel.



Különböző méretek és stílusok

Válasszon a formák, változatok és méretek széles skálájából. Szinte az összes eszközünk nitridált és kopásmentes, korrózióálló és tartós felületet kínál. Különleges alumínium derékszögeket is kínálunk rozsdamentes acélok feldolgozásához.

Könnyű munkavégzés három dimenzióban

Akár az alkatrészek ütközőjeként, akár az asztal meghosszabbításaként – a Siegmund szorító derékszögei megnyitják a háromdimenziós szorítás világát. Számos eszközünk rendelkezik a pontos pozicionáláshoz méretskálával. Gyorsan rögzíthető csavarjainkat hegesztőasztalokra, ütközőkre és négyzetekre történő rögzítéshez ajánljuk.

Lekerekített sarkok és élek

A sarkok és élek sugara jó élvédelmet nyújt a tartozékoknak. Ez csökkenti az alkatrészek vagy más Siegmund tartozékok károsodását az összeszerelés során, valamint csökkenti a sérülések kockázatát belső és külső szállítás során.

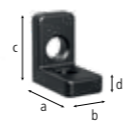

2-160105.N



2-160108.N

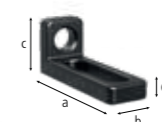

2-160109.N

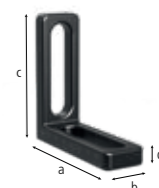

2-160111.N

2-160105.N	Végállító és szorító derékszög 50 L - nitridált	36,00 €
	furat / furat	
	Hosszúság: (a) Szélesség: (b) Magasság: (c) MS: (d) Súly:	
	50 mm 30 mm 50 mm 12 mm 0,20 kg	
2-160108.N	Végállító és szorító derékszög 90 X - nitridált	42,00 €
	ovális furat	
	Hosszúság: (a) Szélesség: (b) Magasság: (c) MS: (d) Súly:	
	90 mm 30 mm 25 mm 12 mm 0,19 kg	
2-160109.N	Végállító és szorító derékszög 90 SL - nitridált	44,00 €
	furat / ovális furat	
	Hosszúság: (a) Szélesség: (b) Magasság: (c) MS: (d) Súly:	
	90 mm 30 mm 40 mm 12 mm 0,21 kg	
2-160111.N	Végállító és szorító derékszög 90 WL - nitridált	61,00 €
	ovális furat / ovális furat	
	Hosszúság: (a) Szélesség: (b) Magasság: (c) MS: (d) Súly:	
	90 mm 30 mm 90 mm 12 mm 0,27 kg	

MS=Anyag vastagság;



2-160110.N

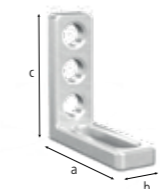

2-160110.A

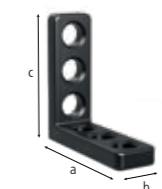

2-160113.N



2-160112.N

2-160110.N	Végállító és szorító derékszög 90 L - nitridált	58,00 €
	furat / ovális furat	
	Hosszúság: (a) Szélesség: (b) Magasság: (c) MS: (d) Súly:	
	90 mm 30 mm 90 mm 12 mm 0,31 kg	
2-160110.A	Végállító és szorító derékszög 90 L - Alumínium	67,00 €
	furat / ovális furat	
	Hosszúság: (a) Szélesség: (b) Magasság: (c) MS: (d) Súly:	
	90 mm 30 mm 90 mm 12 mm 0,11 kg	
2-160113.N	Végállító és szorító derékszög 90 VL - nitridált	58,00 €
	furat / furat	
	Hosszúság: (a) Szélesség: (b) Magasság: (c) MS: (d) Súly:	
	90 mm 30 mm 90 mm 12 mm 0,34 kg	
2-160112.N	Végállító és szorító derékszög 140 L - nitridált	69,00 €
	5 rendszerfurat / ovális furat, derékszög alakú és asztal hosszabbító könnyű alkatrészekhez	
	Hosszúság: (a) Szélesség: (b) Magasság: (c) MS: (d) Súly:	
	90 mm 35 mm 140 mm 12 mm 0,51 kg	

MS=Anyag vastagság;

= Karcállóság

= Hegesztési fröcskölés védelem

= Rozsdásodás elleni védelem

= skála

= Alumínium

• = Termék raktáron van

○ = Termék rendelés után kerül legyártásra

Magyarázat 3 oldalon



Részletes információk a termékekről a következő címen:
www.siegmund.com/F-square16



2-160114.N



2-160162.N



2-160164.N



2-160101.N



2-160134.N



2-160136.N



2-160146.N

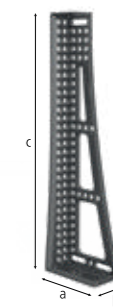

2-160148.N

2-160114.N	Végállító és szorító derékszög 150 L - nitridált	73,00 €
	6 rendszerfurat / ovális furat	
Hosszúság: (a)	Szélesség: (b)	Magasság: (c)
90 mm	35 mm	150 mm
Ø:	MS: (d)	Súly:
-	12 mm	0,65 kg
2-160162.N	Végállító és szorító derékszög 300 G - nitridált	95,00 €
	végállító balos, asztal kiterjesztésként használható, anyag: GGG40	
Hosszúság: (a)	Szélesség: (b)	Magasság: (c)
150 mm	49 mm	300 mm
Ø:	MS: (d)	Súly:
-	12 mm	2,51 kg
2-160164.N	Végállító és szorító derékszög 500 G - nitridált	133,00 €
	végállító balos, asztal kiterjesztésként használható, anyag: GGG40	
Hosszúság: (a)	Szélesség: (b)	Magasság: (c)
195 mm	49 mm	500 mm
Ø:	MS: (d)	Súly:
-	12 mm	4,56 kg
2-160101.N	Fordító derékszög 150 - nitridált	98,00 €
	állítás 0-180° között	
Hosszúság: (a)	Szélesség: (b)	Magasság: (c)
-	-	150 mm
Ø:	MS: (d)	Súly:
-	-	150 mm
		12 mm
		1,80 kg

MS=Anyag vastagság;

2-160134.N	Végállító és szorító derékszög 500 GK bal - nitridált	197,00 €
	végállító balos, asztal kiterjesztésként használható, nehéz alkatrészekhez, anyag: GGG40, rendelés párban ajánlott	
Hosszúság: (a)	Szélesség: (b)	Magasság: (c)
195 mm	49 mm	500 mm
MS: (d)	Súly:	
14 mm	5,30 kg	
2-160136.N	Végállító és szorító derékszög 500 GK jobb - nitridált	197,00 €
	végállító jobbos, asztal kiterjesztésként használható, nehéz alkatrészekhez, anyag: GGG40, rendelés párban ajánlott	
Hosszúság: (a)	Szélesség: (b)	Magasság: (c)
195 mm	49 mm	500 mm
MS: (d)	Súly:	
14 mm	5,30 kg	
2-160146.N	Végállító és szorító derékszög 750 GK bal - nitridált	339,00 €
	végállító balos, asztal kiterjesztésként használható, nehéz alkatrészekhez, anyag: GGG40, rendelés párban ajánlott	
Hosszúság: (a)	Szélesség: (b)	Magasság: (c)
200 mm	100 mm	750 mm
MS: (d)	Súly:	
14 mm	8,30 kg	
2-160148.N	Végállító és szorító derékszög 750 GK jobb - nitridált	339,00 €
	végállító jobbos, asztal kiterjesztésként használható, nehéz alkatrészekhez, anyag: GGG40, rendelés párban ajánlott	
Hosszúság: (a)	Szélesség: (b)	Magasság: (c)
200 mm	100 mm	750 mm
MS: (d)	Súly:	
14 mm	8,30 kg	

MS=Anyag vastagság;



2-160161.N



2-160163.N



2-160124.N

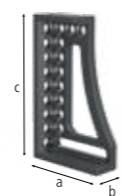

2-160126.N



2-160120

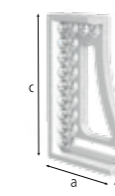

2-160121



2-160138

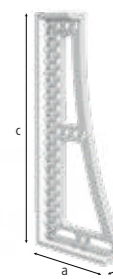

2-160139

2-160161.N	Végállító és szorító derékszög 250 G Forgó szögbeállító bal - nitridált	132,00 €
	végállító balos, asztal kiterjesztésként használható, anyag: GGG40, rendelés párban ajánlott	
Hosszúság: (a)	Szélesség: (b)	Magasság: (c)
145 mm	49 mm	250 mm
MS: (d)	Súly:	
14 mm	2,16 kg	
2-160163.N	Végállító és szorító derékszög 250 G Forgó szögbeállító jobb - nitridált	132,00 €
	végállító jobbos, asztal kiterjesztésként használható, anyag: GGG40, rendelés párban ajánlott	
Hosszúság: (a)	Szélesség: (b)	Magasság: (c)
145 mm	49 mm	250 mm
MS: (d)	Súly:	
14 mm	2,16 kg	
2-160124.N	Végállító és szorító derékszög 250 GK bal - nitridált	129,00 €
	végállító balos, asztal kiterjesztésként használható, nehéz alkatrészekhez, anyag: GGG40, rendelés párban ajánlott	
Hosszúság: (a)	Szélesség: (b)	Magasság: (c)
145 mm	49 mm	250 mm
MS: (d)	Súly:	
14 mm	2,10 kg	
2-160126.N	Végállító és szorító derékszög 250 GK jobb - nitridált	129,00 €
	végállító jobbos, asztal kiterjesztésként használható, nehéz alkatrészekhez, anyag: GGG40, rendelés párban ajánlott	
Hosszúság: (a)	Szélesség: (b)	Magasság: (c)
145 mm	49 mm	250 mm
MS: (d)	Súly:	
14 mm	2,10 kg	

MS=Anyag vastagság;

2-160120	Végállító és szorító derékszög 250 GK bal - alumínium-titánium	195,00 €
	asztal kiterjesztésként használható, nehéz alkatrészekhez, a nitridált öntöttvas keménysége nem érhető el, rendelés párban ajánlott	
Hosszúság: (a)	Szélesség: (b)	Magasság: (c)
145 mm	49 mm	250 mm
MS: (d)	Súly:	
14 mm	1,20 kg	
2-160121	Végállító és szorító derékszög 250 GK jobb - alumínium-titánium	195,00 €
	asztal kiterjesztésként használható, nehéz alkatrészekhez, a nitridált öntöttvas keménysége nem érhető el, rendelés párban ajánlott	
Hosszúság: (a)	Szélesség: (b)	Magasság: (c)
145 mm	49 mm	250 mm
MS: (d)	Súly:	
14 mm	1,20 kg	
2-160138	Végállító és szorító derékszög 500 GK bal - alumínium-titánium	261,00 €
	asztal kiterjesztésként használható, nehéz alkatrészekhez, a nitridált öntöttvas keménysége nem érhető el, rendelés párban ajánlott	
Hosszúság: (a)	Szélesség: (b)	Magasság: (c)
195 mm	49 mm	500 mm
MS: (d)	Súly:	
14 mm	1,98 kg	
2-160139	Végállító és szorító derékszög 500 GK jobb - alumínium-titánium	261,00 €
	asztal kiterjesztésként használható, nehéz alkatrészekhez, a nitridált öntöttvas keménysége nem érhető el, rendelés párban ajánlott	
Hosszúság: (a)	Szélesség: (b)	Magasság: (c)
195 mm	49 mm	500 mm
MS: (d)	Súly:	
14 mm	1,98 kg	

MS=Anyag vastagság;



Részletes információk a termékekről a következő címen:
www.siegmund.com/F-square16

= Karcállóság

= Hegesztési fröcskölés védelem

= Rozsdásodás elleni védelem

= skála

= Alumínium

= Titánium

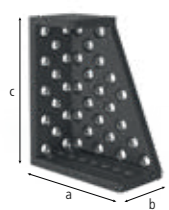

2-160140.N

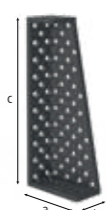

2-160142.N

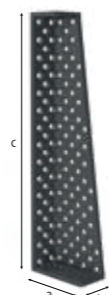

2-160144.N

2-160140.N	Végállító és szorító derékszög 250 D - nitridált	267,00 € •		
	végállító jobbos, diagonális ráccsal, mint asztallap és függőleges felépítmény, anyag: GGG40			
Hosszúság: (a)	Szélesség: (b)	Magasság: (c)	MS: (d)	Súly:
200 mm	100 mm	250 mm	14 mm	6,60 kg
2-160142.N	Végállító és szorító derékszög 500 D - nitridált	347,00 € •		
	végállító jobbos, diagonális ráccsal, mint asztallap és függőleges felépítmény, anyag: GGG40			
Hosszúság: (a)	Szélesség: (b)	Magasság: (c)	MS: (d)	Súly:
200 mm	100 mm	500 mm	14 mm	11,50 kg
2-160144.N	Végállító és szorító derékszög 750 D - nitridált	449,00 € •		
	végállító jobbos, diagonális ráccsal, mint asztallap és függőleges felépítmény, anyag: GGG40			
Hosszúság: (a)	Szélesség: (b)	Magasság: (c)	MS: (d)	Súly:
200 mm	100 mm	750 mm	14 mm	16,40 kg

MS=Anyag vastagság;

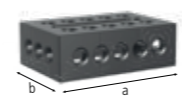

2-160300.N



2-160301.N



2-160302.N

2-160300.N	Támasztó és csatlakozó keret kicsi 150x100x50 - nitridált	175,00 € •	
	végállító jobbos, asztal kiterjesztésként használható		
Hosszúság: (a)	Szélesség: (b)	Magasság: (c)	Súly:
150 mm	100 mm	50 mm	2,10 kg
2-160301.N	Támasztó és csatlakozó keret kicsi 150x100x50 - nitridált	175,00 € •	
	végállító balos, asztal kiterjesztésként használható		
Hosszúság: (a)	Szélesség: (b)	Magasság: (c)	Súly:
150 mm	100 mm	50 mm	2,10 kg
2-160302.N	Támasztó és csatlakozó keret nagy 300x200x50 - nitridált	272,00 € •	
	asztal kiterjesztésként használható		
Hosszúság: (a)	Szélesség: (b)	Magasság: (c)	Súly:
300 mm	200 mm	50 mm	7,40 kg

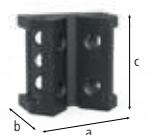

2-160190.N



2-160171



2-160170.N

2-160190.N	Sarokcsatlakozó öntöttvas - nitridált	175,00 € •		
	diagonális asztalhosszabbító 45°-os szögben, anyag: GGG40			
Hosszúság: (a)	Szélesség: (b)	Magasság: (c)	SL: (e)	Súly:
100 mm	65 mm	100 mm	-	1,70 kg
2-160171	Univerzális derékszög hidromechanikai szorítás - polírozott	515,00 € •		
	végtelen állítás 0-225° között, hozzáálló imbuszkulcs (280852.1) nem tartozék			
Hosszúság: (a)	Szélesség: (b)	Magasság: (c)	SL: (e)	Súly:
-	-	-	250 mm	2,80 kg
2-160170.N	Univerzális derékszög mechanikus szorítás - nitridált	340,00 € •		
	tartalmaz beállítási sablont, a beállítható szög tartománya 10° és 150°			
Hosszúság: (a)	Szélesség: (b)	Magasság: (c)	SL: (e)	Súly:
-	-	-	260 mm	3,40 kg

SL=Oldalhossz;

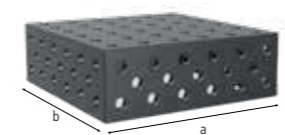

2-160280.P

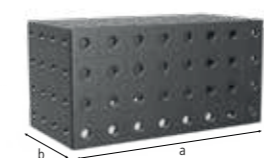

2-160272.P



2-160290.P

2-160280.P	Rögzítő egység 300x300x100 - Plazma-nitridált	443,00 € •		
	ötoldalú, asztalok csatlakoztatásához (160560.N csatlakozócsavarral), mint asztallap és függőleges felépítmény			
Hosszúság: (a)	Szélesség: (b)	Magasság: (c)	MS: (d)	Súly:
300 mm	300 mm	100 mm	12 mm	16,00 kg
2-160272.P	Rögzítő egység 400x200x200 - Plazma-nitridált	674,00 € •		
	ötoldalú, asztalok csatlakoztatásához (160560.N csatlakozócsavarral), mint asztallap és függőleges felépítmény			
Hosszúság: (a)	Szélesség: (b)	Magasság: (c)	MS: (d)	Súly:
400 mm	200 mm	200 mm	12 mm	25,00 kg
2-160290.P	Rögzítő egység 500x500x100 - Plazma-nitridált	943,00 € •		
	ötoldalú, asztalok csatlakoztatásához (160560.N csatlakozócsavarral), mint asztallap és függőleges felépítmény			
Hosszúság: (a)	Szélesség: (b)	Magasság: (c)	MS: (d)	Súly:
500 mm	500 mm	100 mm	12 mm	40,00 kg

MS=Anyag vastagság;



Részletes információk a termékekről a következő címen:
www.siegmund.com/F-square16

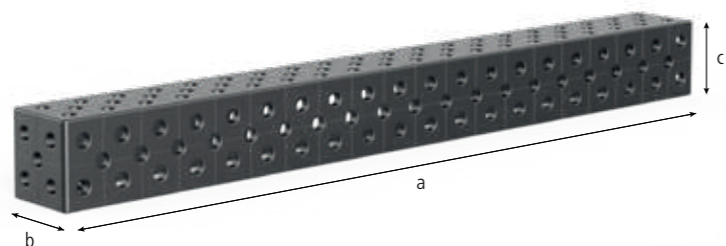

U-alakú derékszög 100/100 - Plazma-nitridált

diagonális ráccsal, asztalok csatlakoztatásához (160560.N csatlakozócsavarral), mint asztallap és függőleges felépítmény, 500 mm-től rögzítő furatokkal az asztallábakhoz, 1000 mm hosszúságtól asztalláb alátámasztás szükséges

	Hosszúság: (a)	Szélesség: (b)	Magasság: (c)	MS: (d)	Súly:	
2-160396.P	100 mm	100 mm	100 mm	12 mm	4,00 kg	321,00 € •
2-160360.P	500 mm	100 mm	100 mm	12 mm	15,00 kg	459,00 € •
2-160370.P	1.000 mm	100 mm	100 mm	12 mm	27,00 kg	737,00 € •
2-160380.P	1.500 mm	100 mm	100 mm	12 mm	39,00 kg	901,00 € •
2-160390.P	2.000 mm	100 mm	100 mm	12 mm	51,00 kg	1.330,00 € •

MS=Anyag vastagság;

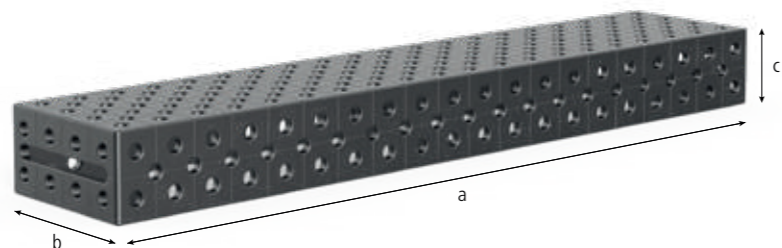

U-alakú derékszög 200/100 - Plazma-nitridált

diagonális ráccsal, asztalok csatlakoztatásához (160560.N csatlakozócsavarral), mint asztallap és függőleges felépítmény, 500 mm-től rögzítő furatokkal az asztallábakhoz, 1000 mm hosszúságtól asztalláb alátámasztás szükséges

	Hosszúság: (a)	Szélesség: (b)	Magasság: (c)	MS: (d)	Súly:	
2-160396.1.P	200 mm	100 mm	100 mm	12 mm	6,00 kg	347,00 € •
2-160360.1.P	500 mm	200 mm	100 mm	12 mm	22,00 kg	584,00 € •
2-160370.1.P	1.000 mm	200 mm	100 mm	12 mm	38,00 kg	1.007,00 € •
2-160380.1.P	1.500 mm	200 mm	100 mm	12 mm	55,00 kg	1.333,00 € •
2-160390.1.P	2.000 mm	200 mm	100 mm	12 mm	72,00 kg	1.786,00 € •

MS=Anyag vastagság;



Részletes információk a termékekről a következő címen:
www.siegmund.com/F-square16

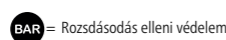
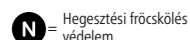
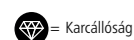

Felső felület

A felső felület további tartozékok rögzítésére (derékszögek, ütközők, alapozók stb.) vagy alkatrészek terhelési felületeként használható.



Elülső oldal

A négyzet elülső oldala egy stabil szorítófelület, számos lehetőséggel. Ütközőkkel és hosszúságú furatú négyzetekkel kombinálva a magasság rugalmasan állítható.



Felső alatti

Az alsó felületen található hosszúságú furatoknak köszönhetően a négyzet milliméter pontossággal elhelyezhető az asztalon, vagy asztalhosszabbításként az asztal oldalfalán.

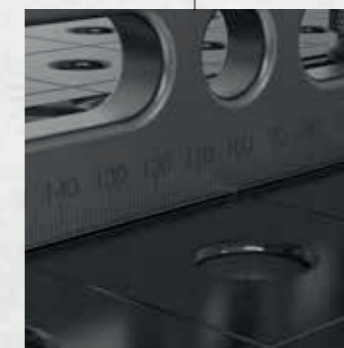

Skála

Számos eszközünk rendelkezik a pontos pozicionáláshoz méretskálával.



Megállító oldal

A széles ütközőoldal kiegészítő szorítófelületként szolgál, például asztal meghosszabbításakor.

» A könnyű és olcsó nagy alkatrészek! A nagy alkatrészeket daru vagy targonca nélkül mozgassa.

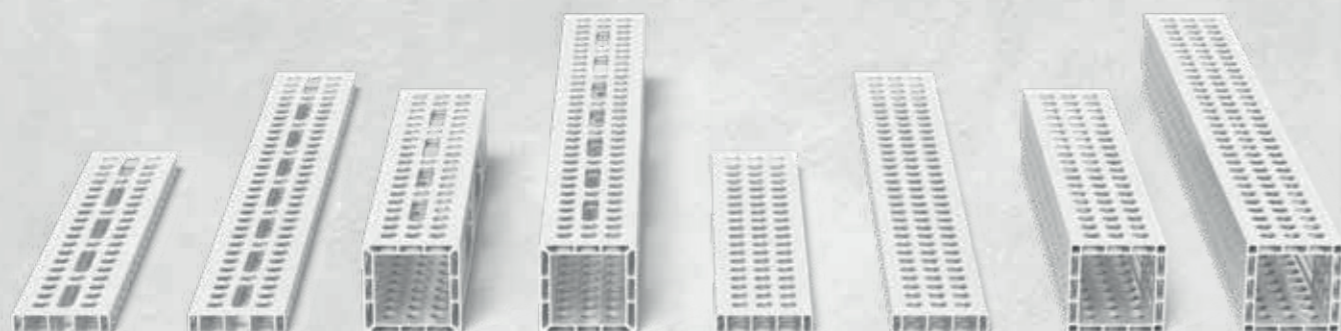

Könnyű szorítószerszámok

Az alumínium használata könnyű és erős szorítófelületet eredményez, amely 75 – 90% -kal könnyebb, mint a hasonló szorítószerszámok. A könnyű súlynak köszönhetően a nagy alumínium profilokat kézzel is elhelyezheti és rögzítheti.

Megfelelő kiegészítők

Az alumínium profilok befogásához ajánljuk rés nélküli szorítócsavarjainkat, amelyek sima felületüknek köszönhetően könnyebbé teszik a rendszerfuratok használatát. Ha alumíniumprofilokra szorítókat használunk, a kisebb anyagvastagság kompenzálására adaptereket ajánlunk. Az alumínium profilok elülső rögzítéséhez asztali csatlakozó adapterünket ajánljuk.

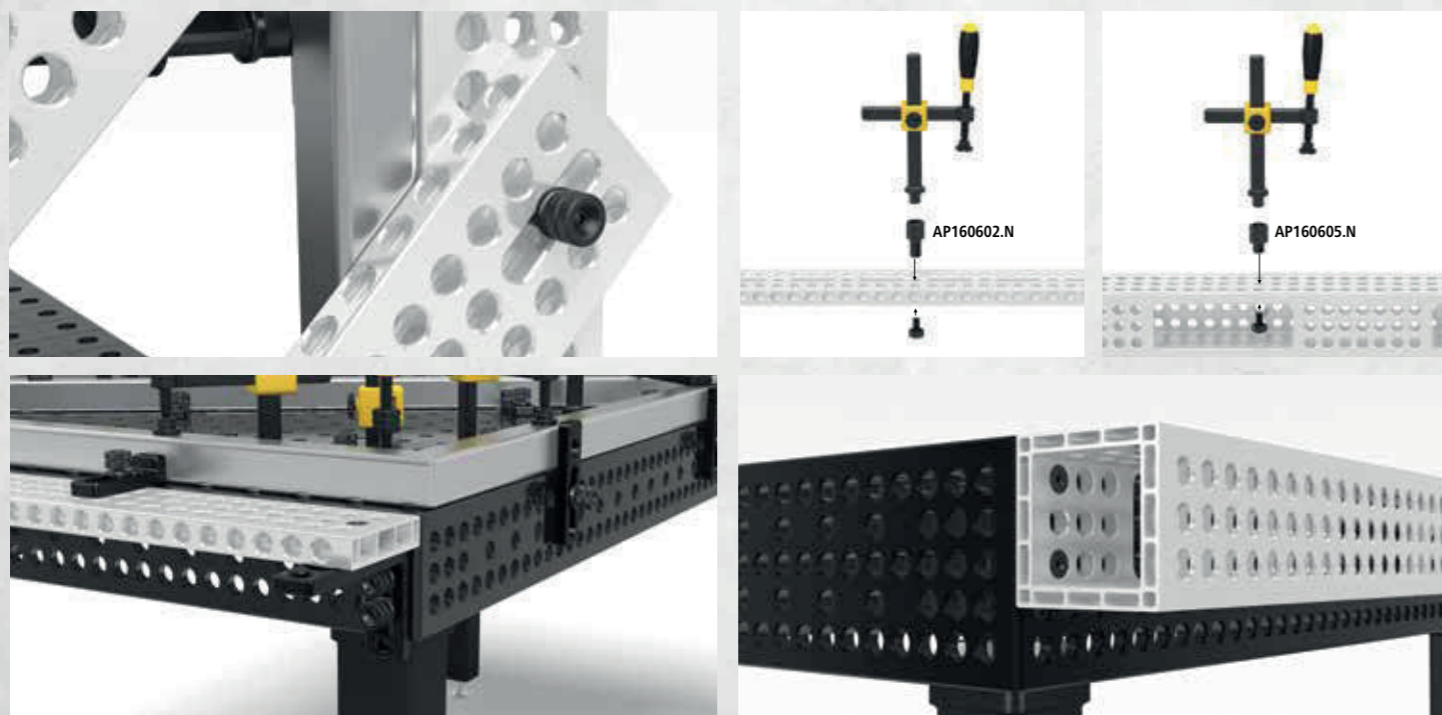

Részletes információk a termékekről a következő címen:
www.siegmund.com/F-profile

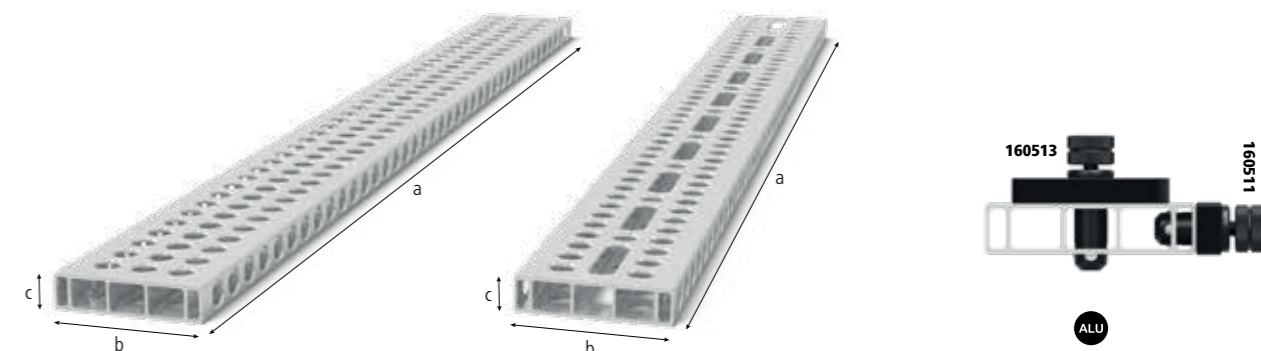

Alumínium profil tartó 100x24 mm

Stabil megállás a nagy méretek miatt. Teljes rácsos változat sok befogási lehetőséggel. Hosszúak lyukú változat: Változatos szorítás is lehetséges szögben. Tripla hornyú rögzítőcsavar szükséges, asztalhosszabbításként vagy függőleges rögzítőfelületként, 1000 mm hosszúságtól asztalláb alátámasztás szükséges, fontolja meg a cikk további használati útmutatásait az interneten!

Stílus:	Hosszúság: (a)	Szélesség: (b)	Magasság: (c)	Súly:		
4-AR16014050.V	25 mm-es rács	500 mm	100 mm	24 mm	0,75 kg	29,00 € •
4-AR16014050.VL	25 mm-es rács ovális furat	500 mm	100 mm	24 mm	0,73 kg	33,00 € •
4-AR16014080.V	25 mm-es rács	800 mm	100 mm	24 mm	1,20 kg	43,00 € •
4-AR16014080.VL	25 mm-es rács ovális furat	800 mm	100 mm	24 mm	1,16 kg	50,00 € •
4-AR16014100.V	25 mm-es rács	1.000 mm	100 mm	24 mm	1,50 kg	51,00 € •
4-AR16014100.VL	25 mm-es rács ovális furat	1.000 mm	100 mm	24 mm	1,45 kg	58,00 € •
4-AR16014120.V	25 mm-es rács	1.200 mm	100 mm	24 mm	1,80 kg	62,00 € •
4-AR16014120.VL	25 mm-es rács ovális furat	1.200 mm	100 mm	24 mm	1,73 kg	73,00 € •
4-AR16014150.V	25 mm-es rács	1.500 mm	100 mm	24 mm	2,24 kg	78,00 € •
4-AR16014150.VL	25 mm-es rács ovális furat	1.500 mm	100 mm	24 mm	2,16 kg	90,00 € •
4-AR16014200.V	25 mm-es rács	2.000 mm	100 mm	24 mm	2,93 kg	101,00 € •
4-AR16014200.VL	25 mm-es rács ovális furat	2.000 mm	100 mm	24 mm	2,88 kg	116,00 € •

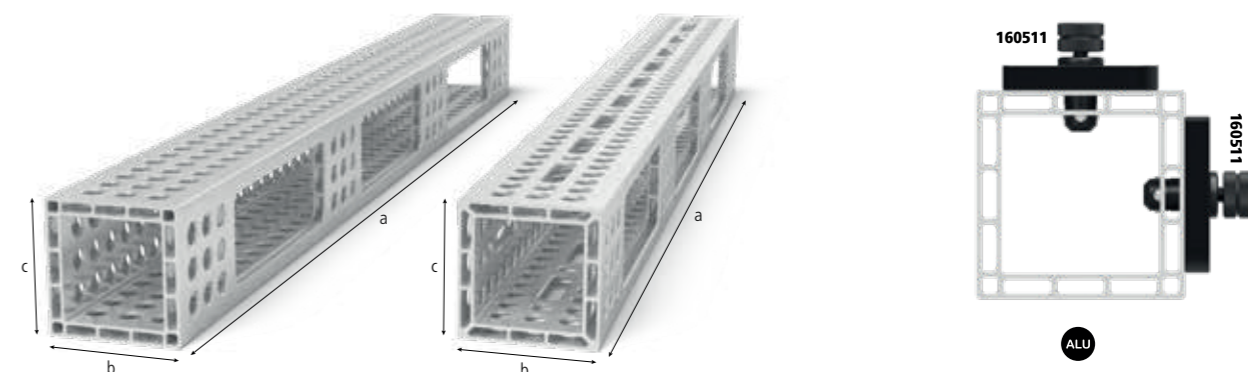

Alumínium U-alakú derékszög 100x100 mm

Legfeljebb 4 oldalra rögzíthető. Kérésre szorítócsavar dupla hornyú nélkül, asztalhosszabbításként vagy függőleges rögzítőfelületként, 1000 mm hosszúságtól asztalláb alátámasztás szükséges, fontolja meg a cikk további használati útmutatásait az interneten! Sík tolerancia < 0,8 mm / 1000 mm

Stílus:	Hosszúság: (a)	Szélesség: (b)	Magasság: (c)	Súly:		
4-AQ16014050.V	25 mm-es rács	500 mm	100 mm	100 mm	2,00 kg	68,00 € •
4-AQ16014050.VL	25 mm-es rács ovális furat	500 mm	100 mm	100 mm	1,93 kg	70,00 € •
4-AQ16014080.V	25 mm-es rács	800 mm	100 mm	100 mm	3,20 kg	103,00 € •
4-AQ16014080.VL	25 mm-es rács ovális furat	800 mm	100 mm	100 mm	3,07 kg	108,00 € •
4-AQ16014100.V	25 mm-es rács	1.000 mm	100 mm	100 mm	3,90 kg	128,00 € •
4-AQ16014100.VL	25 mm-es rács ovális furat	1.000 mm	100 mm	100 mm	3,76 kg	132,00 € •
4-AQ16014120.V	25 mm-es rács	1.200 mm	100 mm	100 mm	4,75 kg	154,00 € •
4-AQ16014120.VL	25 mm-es rács ovális furat	1.200 mm	100 mm	100 mm	4,59 kg	160,00 € •
4-AQ16014150.V	25 mm-es rács	1.500 mm	100 mm	100 mm	5,90 kg	191,00 € •
4-AQ16014150.VL	25 mm-es rács ovális furat	1.500 mm	100 mm	100 mm	5,69 kg	197,00 € •
4-AQ16014200.V	25 mm-es rács	2.000 mm	100 mm	100 mm	7,90 kg	252,00 € •
4-AQ16014200.VL	25 mm-es rács ovális furat	2.000 mm	100 mm	100 mm	7,62 kg	262,00 € •

ALU = Alumínium

• = Termék raktáron van

○ = Termék rendelés után kerül legyártásra

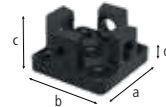

2-AP160399

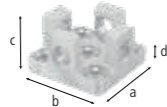

2-AP160399.AT

2-AP160399	Adapter asztal csatlakoztatáshoz alumínium profilokhoz - nitridált	45,00 €		
	a profilok rögzítéséhez az elülső oldalon, szorítással helyezzük be a profilba, rögzítéshez: 2x 160511, 4x AP160528 (a szállítást nem tartalmazza)			
Hosszúság: (a)	Szélesség: (b)	Magasság: (c)	MS: (d)	Súly:
76 mm	76 mm	37 mm	12 mm	0,55 kg
2-AP160399.AT	Adapter asztal csatlakoztatáshoz alumínium profilokhoz - alumínium-titánium	45,00 €		
	a profilok rögzítéséhez az elülső oldalon, szorítással helyezzük be a profilba, rögzítéshez: 2x 160511, 4x AP160528 (a szállítást nem tartalmazza)			
Hosszúság: (a)	Szélesség: (b)	Magasság: (c)	MS: (d)	Súly:
76 mm	76 mm	37 mm	12 mm	0,21 kg

MS=Anyag vastagság;



2-AP160605.N



2-AP160602.N



2-AP160602.X7



2-AP160603.X7

2-AP160605.N	Csavaros szorító adapter basic - nitridált	13,00 €		
	csavarbilincsek használata alumínium profilokban, Csavaros szorítóhoz: 160610, 160630, 160601, 160604, 160620			
Hosszúság: (a)	Szélesség: (b)	Magasság: (c)	Ø:	Súly:
48 mm	-	-	26 mm	0,11 kg
2-AP160602.N	Csavaros szorító adapter dupla - nitridált	15,00 €		
	csavarbilincsek használata alumínium profilokban, Csavaros szorítóhoz: 160610, 160630, 160601, 160604, 160620			
Hosszúság: (a)	Szélesség: (b)	Magasság: (c)	Ø:	Súly:
60 mm	-	-	26 mm	0,13 kg
2-AP160602.X7	Hosszúkás adapter csavaros szorítóhoz	11,00 €		
	csavarbilincsek használata alumínium profilokban, Csavaros szorítóhoz: 160610, 160630, 160601, 160604, 160620, rögzítéshez: Szorítócsavar horony nélkül			
Hosszúság: (a)	Szélesség: (b)	Magasság: (c)	Ø:	Súly:
124 mm	23 mm	12 mm	-	0,19 kg
2-AP160603.X7	Körszelvényű adapter csavaros szorítóhoz	14,00 €		
	csavarbilincsek használata alumínium profilokban, Csavaros szorítóhoz: 160610, 160630, 160601, 160604, 160620, rögzítéshez: Szorítócsavar horony nélkül			
Hosszúság: (a)	Szélesség: (b)	Magasság: (c)	Ø:	Súly:
98 mm	98 mm	12 mm	-	0,60 kg

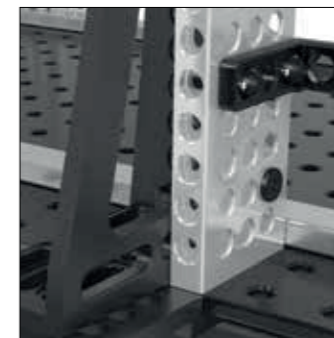
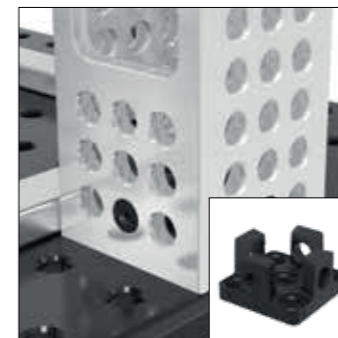
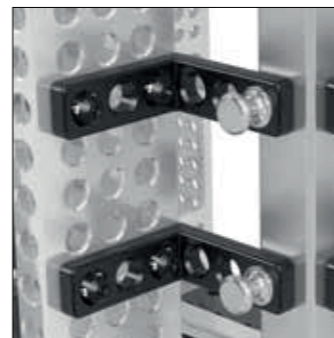

Részletes információk a termékekről a következő címen:
www.siegmond.com/F-profile

= Karcállóság

= Hegesztési fröcskölés védelem

= Rozsdásodás elleni védelem

= Alumínium

= Titánium

• = Termék raktáron van

○ = Termék rendelés után kerül legyártásra

Magyarázat 3 oldalon

Különböző Siegmund szerszámok és hegesztőasztalok rögzítéséhez és csatlakoztatásához.



Különböző méretek és stílusok

Csavarjaink edzett, magasan ötvözött acélból készülnek a maximális szilárdság érdekében. Válasszon a gyorsrögzítő csavarok, összekötő csavarok és még sok más közül. A mágneses szorítócsavarok alumíniumban kaphatók.

Gyors és egyszerű kezelés

A csavarok könnyen rögzíthetők és meglazíthatók kézzel vagy hatszögletű kulccsal. Nincs szükség további szerszámokra. A csavar bármikor könnyen tisztítható.

Széleskörű alkalmazási terület

Az O-gyűrűs rés nélküli csavarok ideálisak alumínium profilokhoz. A sima csavaros testnek köszönhetően nagyon könnyen beilleszthetőek az alumínium profilokba, dőlés nélkül.

Online elérhető kiegészítők:
www.siegmund.com/F-bolt16

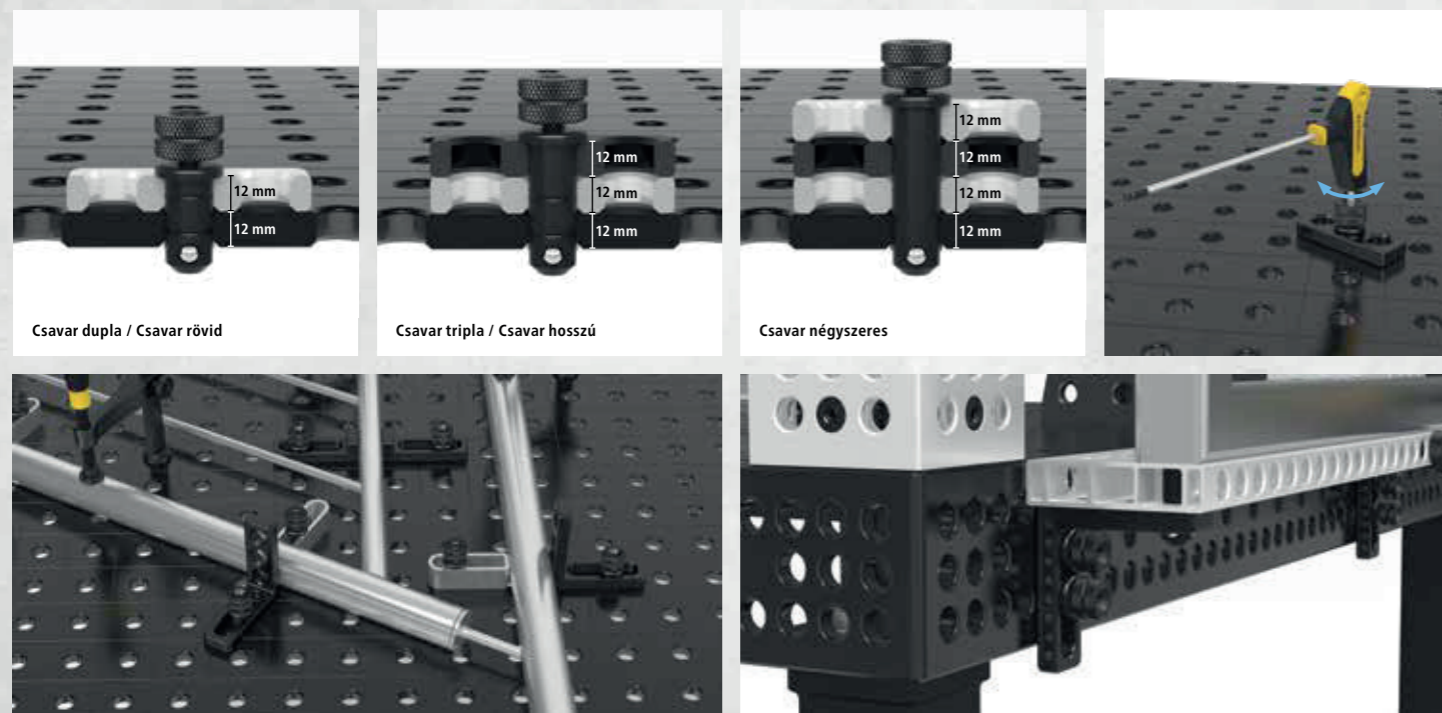

Részletes információk a termékekről a következő címen:
www.siegmund.com/F-bolt16

= Hatszög foglalat

= Külső hatszög



2-160590

2-160590.3

2-160590.4

2-160590	Lemezes szorítócsavar dupla - polírozott	48,00 €					
NEW	2 alkatrész csatlakoztatásához, Befogási tartomány kb. 22-26 mm, ajánlott alumínium profilok rögzítéséhez, O-gyűrűs horony nélkül a sima felületét, NEM használható asztalok és U alakú derékszögek összekapcsolására						
Hosszúság: (a)	Ø:	SK:	AM:	AM1:	ZK:	ZK1:	Súly:
55 mm	16 mm	50,00 kN	10,00 Nm	10,00 Nm	4,00 kN	2,00 kN	0,11 kg
2-160590.3	Lemezes szorítócsavar tripla - polírozott	53,00 €					
NEW	3 alkatrész csatlakoztatásához, Befogási tartomány kb. 34-38 mm, ajánlott alumínium profilok rögzítéséhez, O-gyűrűs horony nélkül a sima felületét, NEM használható asztalok és U alakú derékszögek összekapcsolására						
Hosszúság: (a)	Ø:	SK:	AM:	AM1:	ZK:	ZK1:	Súly:
67 mm	16 mm	50,00 kN	10,00 Nm	10,00 Nm	4,00 kN	2,00 kN	0,13 kg
2-160590.4	Lemezes szorítócsavar négyzeres - polírozott	58,00 €					
NEW	4 alkatrész csatlakoztatásához, Befogási tartomány kb. 46-50 mm, ajánlott alumínium profilok rögzítéséhez, O-gyűrűs horony nélkül a sima felületét, NEM használható asztalok és U alakú derékszögek összekapcsolására						
Hosszúság: (a)	Ø:	SK:	AM:	AM1:	ZK:	ZK1:	Súly:
79 mm	16 mm	50,00 kN	10,00 Nm	10,00 Nm	4,00 kN	2,00 kN	0,14 kg

SK=Nyírószilárdság; AM=Meghúzási Nyomaték Acél; AM1=Meghúzási Nyomaték Alumínium; ZK=Feszítőerő Acél; ZK1=Feszítőerő Alumínium; A befogási nyomaték az anyagtól függ.



2-160595

2-160595.3

2-160595.4

2-160595	Lemezes szorító süllyesztett rögzítőcsavar dupla - polírozott	42,00 €					
NEW	2 alkatrész csatlakoztatásához, alkatrészek süllyesztett kapcsolata, Befogási tartomány kb. 22-26 mm, NEM használható asztalok és U alakú derékszögek összekapcsolására, nem alkalmas ovális furathoz						
Hosszúság: (a)	Ø:	SK:	AM:	AM1:	ZK:	ZK1:	Súly:
33 mm	16 mm	45,00 kN	10,00 Nm	10,00 Nm	3,00 kN	2,00 kN	0,05 kg
2-160595.3	Lemezes szorító süllyesztett rögzítőcsavar tripla - polírozott	47,00 €					
NEW	3 alkatrész csatlakoztatásához, alkatrészek süllyesztett kapcsolata, Befogási tartomány kb. 34-38 mm, NEM használható asztalok és U alakú derékszögek összekapcsolására, nem alkalmas ovális furathoz						
Hosszúság: (a)	Ø:	SK:	AM:	AM1:	ZK:	ZK1:	Súly:
45 mm	16 mm	45,00 kN	10,00 Nm	10,00 Nm	3,00 kN	2,00 kN	0,07 kg
2-160595.4	Lemezes szorító süllyesztett rögzítőcsavar négyzeres - polírozott	52,00 €					
NEW	4 alkatrész csatlakoztatásához, alkatrészek süllyesztett kapcsolata, Befogási tartomány kb. 46-50 mm, NEM használható asztalok és U alakú derékszögek összekapcsolására, nem alkalmas ovális furathoz						
Hosszúság: (a)	Ø:	SK:	AM:	AM1:	ZK:	ZK1:	Súly:
57 mm	16 mm	45,00 kN	10,00 Nm	10,00 Nm	3,00 kN	2,00 kN	0,08 kg

SK=Nyírószilárdság; AM=Meghúzási Nyomaték Acél; AM1=Meghúzási Nyomaték Alumínium; ZK=Feszítőerő Acél; ZK1=Feszítőerő Alumínium; A befogási nyomaték az anyagtól függ.



2-160511 2-160513 2-160515

2-160511	Gyorsrögzítő csavar rész nélkül dupla - polírozott	40,00 €
2 alkatrész csatlakoztatásához, ajánlott alumínium profilok rögzítéséhez, O-gyűrűs horony nélkül a sima felületért, NEM használható asztalok és U alakú derékszögek összekapcsolására		
Hosszúság: (a)	Ø:	SK:
53 mm	16 mm	55,00 kN
AM:	AM1:	ZK:
10,00 Nm	2,50 Nm	10,00 kN
Súly:	0,08 kg	
2-160513	Gyorsrögzítő csavar rész nélkül tripla - polírozott	48,00 €
3 alkatrész csatlakoztatásához, ajánlott alumínium profilok rögzítéséhez, O-gyűrűs horony nélkül a sima felületért, NEM használható asztalok és U alakú derékszögek összekapcsolására		
Hosszúság: (a)	Ø:	SK:
65 mm	16 mm	55,00 kN
AM:	AM1:	ZK:
10,00 Nm	2,50 Nm	10,00 kN
Súly:	0,10 kg	
2-160515	Gyorsrögzítő csavar rész nélkül négyszeres - polírozott	56,00 €
4 alkatrész csatlakoztatásához, ajánlott alumínium profilok rögzítéséhez, O-gyűrűs horony nélkül a sima felületért, NEM használható asztalok és U alakú derékszögek összekapcsolására		
Hosszúság: (a)	Ø:	SK:
77 mm	16 mm	55,00 kN
AM:	AM1:	ZK:
10,00 Nm	2,50 Nm	10,00 kN
Súly:	0,12 kg	

SK=Nyírószilárdság; AM=Meghúzási Nyomaték Acél; AM1=Meghúzási Nyomaték Alumínium; ZK=Feszítőerő; A befogási nyomaték az anyagtól függ.

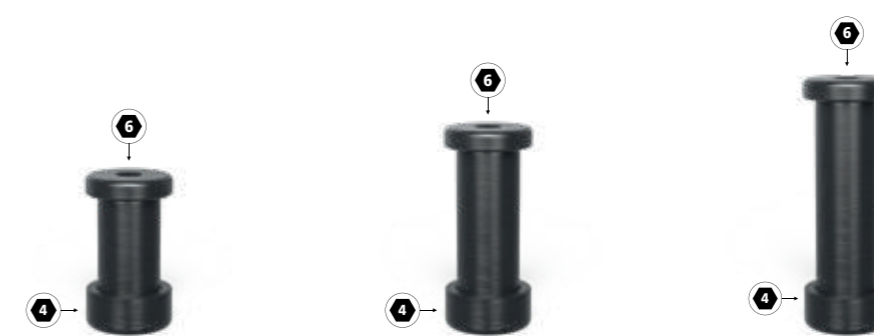

2-160583 2-160584 2-160585

2-160583	Csatlakozó csavar a gallérral dupla - polírozott	24,00 €
2 alkatrész csatlakoztatásához, asztalok, U-derékszögek és alumínium profilok összekapcsolásához, ovális furatokhoz használható, rögzített hosszútávú kapcsolat		
Hosszúság: (a)	Ø:	SK:
39 mm	16 mm	55,00 kN
AM:	AM1:	ZK:
15,00 Nm	15,00 Nm	3,00 kN
Súly:	0,07 kg	
2-160584	Csatlakozó csavar a gallérral tripla - polírozott	29,00 €
3 alkatrész csatlakoztatásához, asztalok, U-derékszögek és alumínium profilok összekapcsolásához, ovális furatokhoz használható, rögzített hosszútávú kapcsolat		
Hosszúság: (a)	Ø:	SK:
51 mm	16 mm	55,00 kN
AM:	AM1:	ZK:
15,00 Nm	15,00 Nm	3,00 kN
Súly:	0,09 kg	
2-160585	Csatlakozó csavar a gallérral négyszeres - polírozott	33,00 €
4 alkatrész csatlakoztatásához, asztalok, U-derékszögek és alumínium profilok összekapcsolásához, ovális furatokhoz használható, rögzített hosszútávú kapcsolat		
Hosszúság: (a)	Ø:	SK:
63 mm	16 mm	55,00 kN
AM:	AM1:	ZK:
15,00 Nm	15,00 Nm	3,00 kN
Súly:	0,11 kg	

SK=Nyírószilárdság; AM=Meghúzási Nyomaték Acél; AM1=Meghúzási Nyomaték Alumínium; ZK=Feszítőerő; A befogási nyomaték az anyagtól függ.



2-AP160528 2-AP160529 2-AP160530

2-AP160528	Süllyesztettfejű csavar rész nélkül dupla - polírozott	33,00 €
2 alkatrész csatlakoztatásához, csak alumínium profilok rögzítéséhez, alkatrészek süllyesztett kapcsolata, az alumínium alkatrészeket csak kézzel szorosan húzza meg		
Hosszúság: (a)	Ø:	SK:
32 mm	16 mm	55,00 kN
AM:	AM1:	ZK:
10,00 Nm	2,50 Nm	1,00 kN
Súly:	0,04 kg	
2-AP160529	Süllyesztettfejű csavar rész nélkül tripla - polírozott	40,00 €
3 alkatrész csatlakoztatásához, csak alumínium profilok rögzítéséhez, alkatrészek süllyesztett kapcsolata, az alumínium alkatrészeket csak kézzel szorosan húzza meg		
Hosszúság: (a)	Ø:	SK:
44 mm	16 mm	55,00 kN
AM:	AM1:	ZK:
10,00 Nm	2,50 Nm	1,00 kN
Súly:	0,06 kg	
2-AP160530	Süllyesztettfejű csavar rész nélkül négyszeres - polírozott	45,00 €
4 alkatrész csatlakoztatásához, csak alumínium profilok rögzítéséhez, alkatrészek süllyesztett kapcsolata, az alumínium alkatrészeket csak kézzel szorosan húzza meg		
Hosszúság: (a)	Ø:	SK:
56 mm	16 mm	55,00 kN
AM:	AM1:	ZK:
10,00 Nm	2,50 Nm	1,00 kN
Súly:	0,08 kg	

SK=Nyírószilárdság; AM=Meghúzási Nyomaték Acél; AM1=Meghúzási Nyomaték Alumínium; ZK=Feszítőerő; A befogási nyomaték az anyagtól függ.



2-160524 2-160525 2-160571 2-160573

2-160524	Gyors szorítócsavar rövid rész nélkül dupla - polírozott	34,00 €
2 alkatrész csatlakoztatásához, minimális kiemelkedés, NEM használható asztalok és U alakú derékszögek összekapcsolására, alumínium profilokhoz alkalmas, ovális furatokhoz használható		
Hosszúság: (a)	Ø:	SK:
36 mm	16 mm	55,00 kN
AM:	AM1:	ZK:
10,00 Nm	2,50 Nm	10,00 kN
Súly:	0,06 kg	
2-160525	Gyors szorítócsavar rövid rész nélkül tripla - polírozott	42,00 €
3 alkatrész csatlakoztatásához, minimális kiemelkedés, NEM használható asztalok és U alakú derékszögek összekapcsolására, alumínium profilokhoz alkalmas, ovális furatokhoz használható		
Hosszúság: (a)	Ø:	SK:
48 mm	16 mm	55,00 kN
AM:	AM1:	ZK:
10,00 Nm	2,50 Nm	10,00 kN
Súly:	0,08 kg	
2-160571	Állítható gyorsrögzítő csavar rész nélkül rövid - polírozott	44,00 €
Befogó méret 12 – 24 mm, egyedi lézerrel vágott profilok befogása, alumínium profilokhoz alkalmas, az alumínium alkatrészeket csak kézzel szorosan húzza meg, NEM használható asztalok és U alakú derékszögek összekapcsolására		
Hosszúság: (a)	Ø:	SK:
78 mm	16 mm	55,00 kN
AM:	AM1:	ZK:
10,00 Nm	2,50 Nm	10,00 kN
Súly:	0,13 kg	
2-160573	Állítható gyorsrögzítő csavar rész nélkül hosszú - polírozott	53,00 €
Befogó méret 24 – 36 mm, egyedi lézerrel vágott profilok befogása, alumínium profilokhoz alkalmas, az alumínium alkatrészeket csak kézzel szorosan húzza meg, NEM használható asztalok és U alakú derékszögek összekapcsolására		
Hosszúság: (a)	Ø:	SK:
90 mm	16 mm	55,00 kN
AM:	AM1:	ZK:
10,00 Nm	2,50 Nm	10,00 kN
Súly:	0,15 kg	

SK=Nyírószilárdság; AM=Meghúzási Nyomaték Acél; AM1=Meghúzási Nyomaték Alumínium; ZK=Feszítőerő; A befogási nyomaték az anyagtól függ.



Részletes információk a termékekről a következő címen:
www.siegmund.com/F-profile



2-160510	Gyorsrögzítő csavar rövid - polírozott	40,00 €
2 alkatrész csatlakoztatásához, NEM használható asztalok és U alakú derékszögek összekapcsolására		
Hosszúság: (a)	Ø:	SK:
53 mm	16 mm	55,00 kN
		AM:
		AM1:
		ZK:
		Súly:
		10,00 kN
		0,08 kg
2-160532	Univerzális csavar rövid - polírozott	41,00 €
2 alkatrész csatlakoztatásához, Befogási tartomány 22-28 mm, NEM használható asztalok és U alakú derékszögek összekapcsolására		
Hosszúság: (a)	Ø:	SK:
59 mm	16 mm	50,00 kN
		AM:
		AM1:
		ZK:
		Súly:
		10,00 Nm
		2,50 Nm
		10,00 kN
		0,11 kg
2-160533	Univerzális csavar hosszú - polírozott	51,00 €
3 alkatrész csatlakoztatásához, Befogási tartomány 34-40 mm, NEM használható asztalok és U alakú derékszögek összekapcsolására		
Hosszúság: (a)	Ø:	SK:
71 mm	16 mm	50,00 kN
		AM:
		AM1:
		ZK:
		Súly:
		10,00 Nm
		2,50 Nm
		10,00 kN
		0,12 kg

SK=Nyírószilárdság; AM=Meghúzási Nyomaték Acél; AM1=Meghúzási Nyomaték Alumínium; ZK=Feszítőerő; A befogási nyomaték az anyagtól függ.



2-160528	Süllyesztettfejű csavar rövid - polírozott	33,00 €
2 alkatrész csatlakoztatásához, NEM használható asztalok és U alakú derékszögek összekapcsolására, alkatrészek süllyesztett kapcsolata, nem alkalmas alumínium profilokhoz, nem alkalmas ovális furathoz		
Hosszúság: (a)	Ø:	SK:
31 mm	16 mm	55,00 kN
		AM:
		AM1:
		ZK:
		Súly:
		10,00 Nm
		-
		3,00 kN
		0,04 kg
2-160529	Süllyesztettfejű csavar hosszú - polírozott	40,00 €
3 alkatrész csatlakoztatásához, NEM használható asztalok és U alakú derékszögek összekapcsolására, alkatrészek süllyesztett kapcsolata, nem alkalmas alumínium profilokhoz, nem alkalmas ovális furathoz		
Hosszúság: (a)	Ø:	SK:
43 mm	16 mm	55,00 kN
		AM:
		AM1:
		ZK:
		Súly:
		10,00 Nm
		-
		3,00 kN
		0,05 kg

SK=Nyírószilárdság; AM=Meghúzási Nyomaték Acél; AM1=Meghúzási Nyomaték Alumínium; ZK=Feszítőerő; A befogási nyomaték az anyagtól függ.



2-160540	Pozícionáló csavar - polírozott	13,00 €
költséghatékonyan helyettesíti a második rögzítőcsavart, NEM használható asztalok és U alakú derékszögek összekapcsolására		
Hosszúság: (a)	Ø:	SK:
38 mm	16 mm	-
		AM:
		ZK:
		Súly:
		-
		0,07 kg
2-160560.N	Süllyesztettfejű csavar rövid - nitrídált	20,00 €
2 alkatrész csatlakoztatásához, asztalok és U-alakú derékszögek összekapcsolásához, nem alkalmas alumínium profilokhoz, nem alkalmas ovális furathoz, rögzített hosszútávú kapcsolat		
Hosszúság: (a)	Ø:	SK:
25 mm	16 mm	50,00 kN
		AM:
		ZK:
		Súly:
		15,00 Nm
		4,00 kN
		0,03 kg
2-160561	Süllyesztettfejű csavar hosszú - polírozott	24,00 €
3 alkatrész csatlakoztatásához, asztalok és U-alakú derékszögek összekapcsolásához, nem alkalmas alumínium profilokhoz, nem alkalmas ovális furathoz, rögzített hosszútávú kapcsolat		
Hosszúság: (a)	Ø:	SK:
37 mm	16 mm	50,00 kN
		AM:
		ZK:
		Súly:
		15,00 Nm
		4,00 kN
		0,05 kg

SK=Nyírószilárdság; AM=Meghúzási Nyomaték Acél; ZK=Feszítőerő; A befogási nyomaték az anyagtól függ.

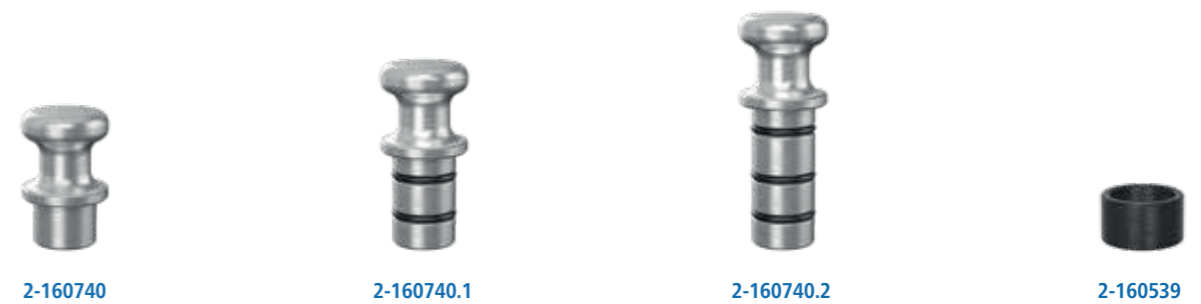

2-160740	Mágneses csavar 34 - Alumínium	17,00 €
szárhossz 12 mm, szorítás szerszámok használata nélkül, nyomásérzékeny alkatrészekhez vagy olyan esetekben használható, amikor az ellentartás nem lehetséges		
Hosszúság: (a)	Ø:	Súly:
34 mm	16 mm	0,02 kg
2-160740.1	Mágneses csavar 46 - Alumínium	19,00 €
szárhossz 24 mm, szorítás szerszámok használata nélkül, nyomásérzékeny alkatrészekhez vagy olyan esetekben használható, amikor az ellentartás nem lehetséges		
Hosszúság: (a)	Ø:	Súly:
46 mm	16 mm	0,03 kg
2-160740.2	Mágneses csavar 58 - Alumínium	22,00 €
szárhossz 36 mm, szorítás szerszámok használata nélkül, nyomásérzékeny alkatrészekhez vagy olyan esetekben használható, amikor az ellentartás nem lehetséges		
Hosszúság: (a)	Ø:	Súly:
58 mm	16 mm	0,04 kg
2-160539	Távolságtartó mágneses csavarhoz - polírozott	2,00 €
távolságtartás két szorítóelem között		
Hosszúság: (a)	Ø:	Súly:
12 mm	21 mm	0,02 kg

= Karcállóság = Hegesztési fröcskölés védelem = Rozsdásodás elleni védelem = Alumínium

• = Termék raktáron van

○ = Termék rendelés után kerül legyártásra

Magyarázat 3 oldalon www.siegmund.com 119



Részletes információk a termékekről a következő címen:
www.siegmund.com/F-bolt16

Innovatív megoldások a munkadarabok szorítására és rögzítésére a Siegmund hegesztőasztalokon.



Különböző méretek és stílusok

Legyen szó klasszikus szorítókról vagy gyors befogó változatokról – Siegmund minden projekthez megfelelő rögzítő elemeket kínál. Válasszon a különböző méretek, típusok és fogantyúk közül.

Gyors és egyszerű kezelés

Néhány egyszerű lépéssel elhelyezheti a Siegmund szorítókat és a gyorsan cserélhető szorítókat az asztalok furataiban, és befoghatja a munkadarabokat.

Prizmák és tartalékalkatrészek

Különböző prizmákat és alkatrészeket kínálunk különböző szorítókhöz. Például poliamid prizmák rozsdamentes acél munkákhoz vagy hosszabb vízszintes / függőleges rudak nagyobb munkadarabok áthidalására.

Online elérhető kiegészítők:
www.siegmund.com/F-clamp16

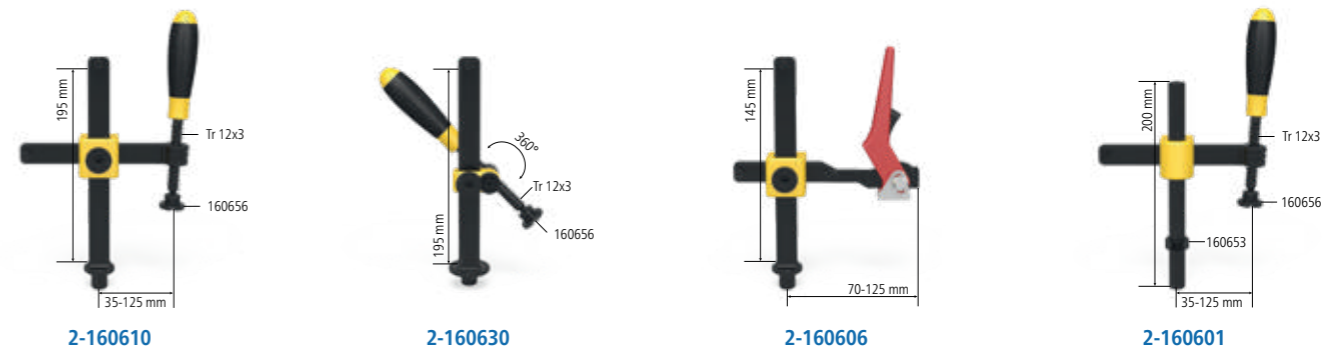
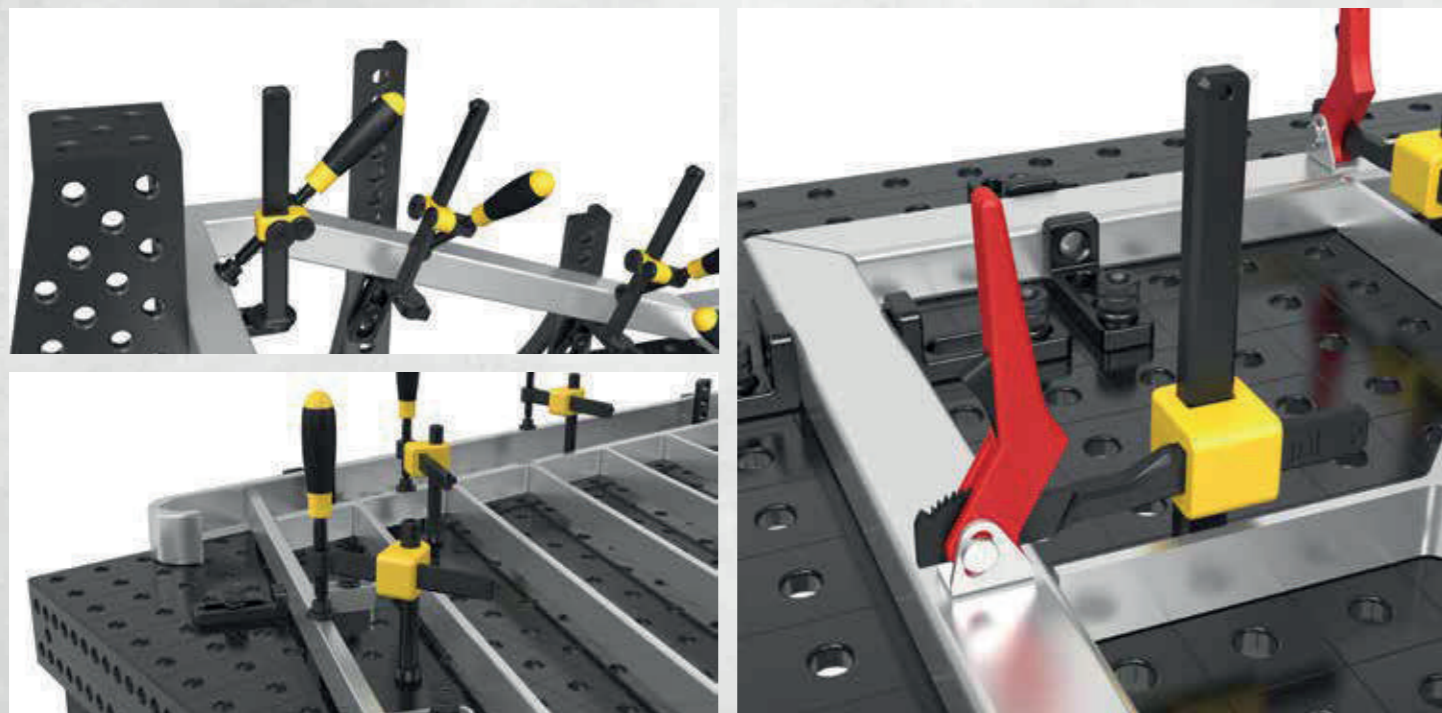

2-160610	Professional Csavaros szorító - polírozott / nitridált	67,00 €
	cserélhető prizma, Golyótartó orsó átmérője 8 mm, Függőleges rúd megerősített anyagból	
	maximális tartóerő Szélesség: (b) Magasság: (c) Súly:	
	2,5 kN 163 mm 200 mm 1,20 kg	
2-160630	Professional Csavaros szorító 45°/90° - polírozott	64,00 €
	cserélhető prizma, Golyótartó orsó átmérője 8 mm, fokozatmentesen forgatható 0° és 360° között	
	maximális tartóerő Szélesség: (b) Magasság: (c) Súly:	
	2,5 kN - 200 mm 0,75 kg	
2-160606	Professional gyorsfesztítés szorító - polírozott / nitridált	91,00 €
	csak plazma nitridált hegesztőasztalokhoz ajánlott, Függőleges rúd megerősített anyagból	
	maximális tartóerő Szélesség: (b) Magasság: (c) Súly:	
	2,5 kN 132 mm 150 mm 0,90 kg	
2-160601	Csavaros rögzítő körszelvényel - polírozott	67,00 €
	cserélhető prizma, Golyótartó orsó átmérője 8 mm, alkalmas egyszerű befogó alkalmazásokhoz, rögzítés beállító gyűrűvel	
	maximális tartóerő Szélesség: (b) Magasság: (c) Súly:	
	1,5 kN 163 mm 200 mm 1,00 kg	

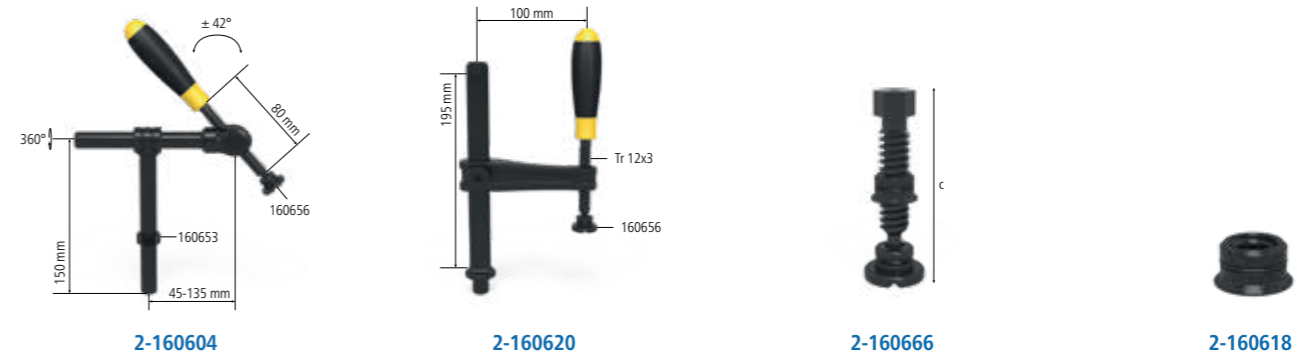

2-160604	Csőbilincs univerzális - polírozott	68,00 €
	cserélhető prizma, Golyótartó orsó átmérője 8 mm, szorítás +/- 42° szögben, rögzítés beállító gyűrűvel	
	maximális tartóerő Szélesség: (b) Magasság: (c) Ø: Súly:	
	0,6 kN 165 mm 150 mm - 0,80 kg	
2-160620	Basic csavaros rögzítő - polírozott / nitridált	54,00 €
	cserélhető prizma, Golyótartó orsó átmérője 8 mm, Függőleges rúd megerősített anyagból	
	maximális tartóerő Szélesség: (b) Magasság: (c) Ø: Súly:	
	2,5 kN 128 mm 200 mm - 0,95 kg	
2-160666	Rövid menetes orsó persellyel és prizmával - polírozott	26,00 €
	trapézmenet 12 x 3 mm, minden rendszer furatában használható	
	Szélesség: (b) Magasság: (c) Ø: Súly:	
	- 75 mm - 0,10 kg	
2-160618	Menetes persely - polírozott	14,00 €
	trapézmenet 12 x 3 mm, minden rendszer furatában használható	
	Szélesség: (b) Magasság: (c) Ø: Súly:	
	- 10 mm 19 mm 0,01 kg	



Részletes információk a termékekről a következő címen:
www.siegmund.com/F-clamp16



2-160656



2-160656.E



2-160656.PA

2-160656	Prizma csavaros szorítóhoz - polírozott / nitridált	10,00 € •
8 mm-es golyós orsóhoz, kompatibilis a 16 mm-es furatokkal és szorítókkal		
Magasság: (c)	Ø:	Súly:
14 mm	25 mm	0,02 kg
2-160656.E	Prizma csavaros szorítóhoz - Rozsdamentes acél	14,00 € •
8 mm-es golyós orsóhoz, kompatibilis a 16 mm-es furatokkal és szorítókkal, karcálló felületekhez (rozsdamegelőzése)		
Magasság: (c)	Ø:	Súly:
14 mm	25 mm	0,02 kg
2-160656.PA	Prizma csavaros szorítóhoz - Poliamid	10,00 € •
PA	8 mm-es golyós orsóhoz, kompatibilis a 16 mm-es furatokkal és szorítókkal, karcolásra érzékeny felületekhez	
Magasság: (c)	Ø:	Súly:
14 mm	25 mm	0,01 kg



2-160650



2-160650.A



2-160650.PA

2-160650	Duo prizma Ø 25 - polírozott / nitridált	14,00 € •
8 mm-es golyós orsóhoz, csak szorítóhoz használható		
Magasság: (c)	Ø:	Súly:
19 mm	25 mm	0,04 kg
2-160650.A	Duo prizma Ø 25 - Alumínium	17,00 € •
ALU	8 mm-es golyós orsóhoz, csak szorítóhoz használható	
Magasság: (c)	Ø:	Súly:
19 mm	25 mm	0,01 kg
2-160650.PA	Duo prizma Ø 25 - Poliamid	14,00 € •
PA	8 mm-es golyós orsóhoz, csak szorítóhoz használható, karcolásra érzékeny felületekhez	
Magasság: (c)	Ø:	Súly:
19 mm	25 mm	0,01 kg



2-160660



2-160660.E



2-160660.PA



2-160661

2-160660	Félgömb adapter Csavaros szorítóhoz - polírozott	10,00 € •
8 mm-es golyós orsóhoz, csak szorítóhoz használható, sarkokban vagy barázdákban történő rögzítéshez		
Magasság: (c)	Ø:	Súly:
13 mm	20 mm	0,02 kg
2-160660.E	Félgömb adapter Csavaros szorítóhoz - Rozsdamentes acél	14,00 € •
8 mm-es golyós orsóhoz, csak szorítóhoz használható, karcálló felületekhez (rozsdamegelőzése), sarkokban vagy barázdákban történő rögzítéshez		
Magasság: (c)	Ø:	Súly:
13 mm	20 mm	0,02 kg
2-160660.PA	Félgömb adapter Csavaros szorítóhoz - Poliamid	11,00 € •
PA	8 mm-es golyós orsóhoz, csak szorítóhoz használható, karcolásra érzékeny felületekhez, sarkokban vagy barázdákban történő rögzítéshez	
Magasság: (c)	Ø:	Súly:
13 mm	20 mm	0,01 kg
2-160661	Félgömb adapter Csavaros szorítóhoz - polírozott	17,00 € •
kompatibilis a 16 mm-es furatokkal és szorítókkal, vevői igény szerint		
Magasság: (c)	Ø:	Súly:
25 mm	25 mm	0,07 kg



2-160706



2-160707

2-160706	Gyorsszorító 100	70,00 € •	
NEW	Szorítókar hossza: 100 mm, Szorítási tartomány: 0-100 mm, Szerelés a rendszerfuratokba		
Hosszúság: (a)	Szélesség: (b)	Magasság: (c)	Súly:
340 mm	30 mm	150 mm	1,20 kg
2-160707	Gyorsszorító 160	70,00 € •	
NEW	Szorítókar hossza: 160 mm, Szorítási tartomány: 0-140 mm, Szerelés a rendszerfuratokba		
Hosszúság: (a)	Szélesség: (b)	Magasság: (c)	Súly:
360 mm	30 mm	150 mm	1,20 kg



Részletes információk a termékekről a következő címen:
www.siegmond.com/F-clamp16

Stabil felületek mindenféle csőhöz és alkatrészhez prizmákkal és támaszokkal Siegmundtól.

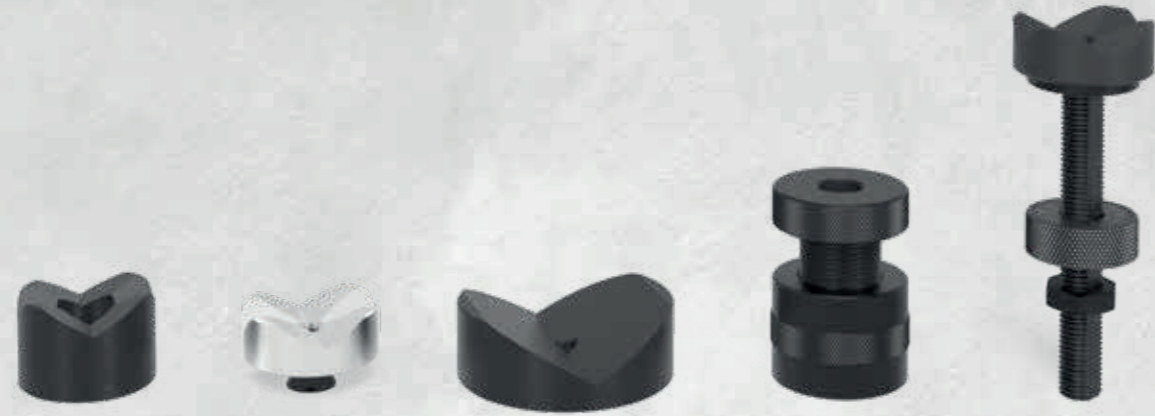

Csőekkel való munkavégzés

A prizmák stabil támasztófelületeket hoznak létre mindenféle cső számára. Mindegyik prizma egy becsavart gallérral van ellátva, amely lehetővé teszi a rendszer furataihoz való rögzítést. A gallért egyszerűen le lehet csavarni a szabad elhelyezés érdekében, a furatoktól függetlenül. Válasszon a különböző átmérők és támasztó szögbeállítók közül.

Különböző anyagok

Mindegyik prizma-nitridált (hegesztési fröccsenés ellen védett), alumínium (rozsdamentes acél feldolgozás) és poliamid (alumínium és rozsdamentes acél feldolgozás) változatban kapható.

Hosszabbítás és egyensúly

A tartóelemek a prizmák vagy más alkatrészek, például szorítókhöz, meghosszabbításaként vagy a magasságkülönbségek ellensúlyozására használhatók.

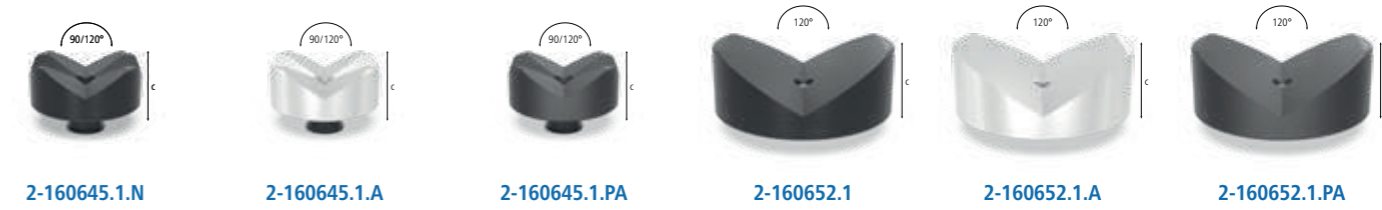
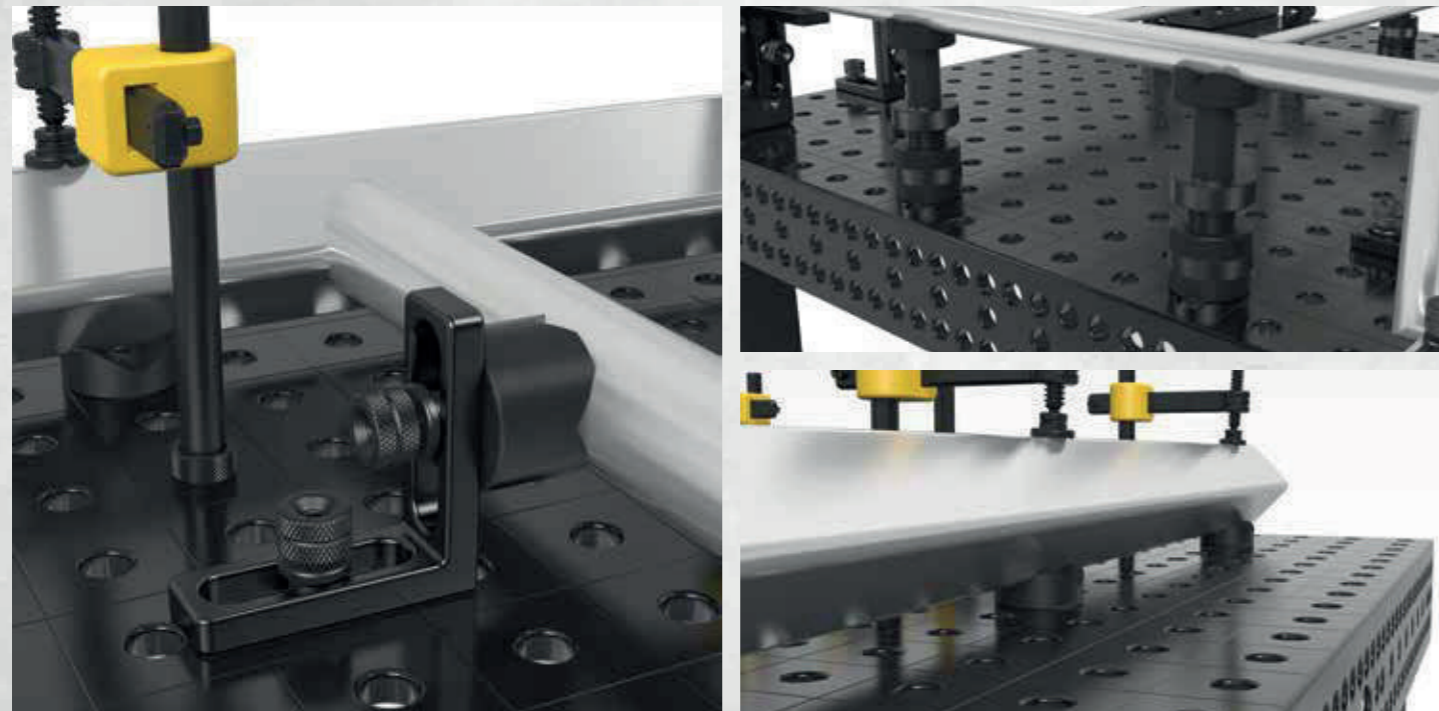

2-160645.1.N	Variálható prizma Ø 50 90°/120° menetes szárral - nitridált	42,00 €
	a M10-es menet például prizma hosszabbítóhoz, cikkszám: 160649, kerek és szögletes csövekhez Ø 80 mm-ig Magasság: (c) Ø: Súly: 20 mm 50 mm 0,21 kg	
2-160645.1.A	Variálható prizma Ø 50 90°/120° menetes szárral - Alumínium	57,00 €
	a M10-es menet például prizma hosszabbítóhoz, cikkszám: 160649, kerek és szögletes csövekhez Ø 80 mm-ig Magasság: (c) Ø: Súly: 20 mm 50 mm 0,07 kg	
2-160645.1.PA	Variálható prizma Ø 50 90°/120° menetes szárral - Poliamid	54,00 €
	a M10-es menet például prizma hosszabbítóhoz, cikkszám: 160649, karcolásra érzékeny felületekhez, kerek és szögletes csövekhez Ø 80 mm-ig Magasság: (c) Ø: Súly: 20 mm 50 mm 0,03 kg	
2-160652.1	Prizma Ø 80 120° menetes szárral - polírozott / nitridált	47,00 €
	a M10-es menet például prizma hosszabbítóhoz, cikkszám: 160649, Ø 120 mm-es csövekig Magasság: (c) Ø: Súly: 30 mm 80 mm 0,77 kg	
2-160652.1.A	Prizma Ø 80 120° menetes szárral - Alumínium	70,00 €
	a M10-es menet például prizma hosszabbítóhoz, cikkszám: 160649, Ø 120 mm-es csövekig Magasság: (c) Ø: Súly: 30 mm 80 mm 0,26 kg	
2-160652.1.PA	Prizma Ø 80 120° menetes szárral - Poliamid	70,00 €
	a M10-es menet például prizma hosszabbítóhoz, cikkszám: 160649, karcolásra érzékeny felületekhez, Ø 120 mm-es csövekig Magasság: (c) Ø: Súly: 30 mm 80 mm 0,12 kg	



2-160641	Variálható prizma Ø 50 90°/120° gallér nélkül - polírozott	43,00 €
	prizma csavarokkal rögzíthetők, kerek és szögletes csövekhez Ø 80 mm-ig Magasság: (c) Ø: Súly: 35 mm 50 mm 0,39 kg	
2-160670	Szorító kúp - polírozott / nitridált	18,00 €
	kerek és szögletes csövek tartásához Ø 45 mm-ig, rögzítés csavarokkal Magasság: (c) Ø: Súly: 40 mm 45 mm 0,26 kg	
2-160822	Csavartámaszték Ø 50 - polírozott	39,00 €
	a finombeállítási magasság az 55-75 mm tartományban, kombinálható a 160821 támasztókészlettel és a prizma meghosszabbítással Magasság: (c) Ø: Súly: 55 - 75 mm 50 mm 0,71 kg	

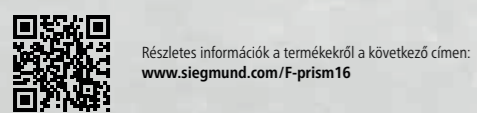

= Karcállóság = Hegesztési fröccsenés védelem = Rozsdásodás elleni védelem = Alumínium = Poliamid



2-160824 2-160821 2-160821.1 2-160821.2

2-160824	Magasságban állítható támasztó skálával - polírozott	48,00 € •
tartalmazza Készletcsavar, állítható magasság 20-105 mm között, menetes szár prizmákkal való csatlakozáshoz		
Magasság: (c)	Ø:	Súly:
125 mm	40 mm	0,33 kg
2-160821	Távtartó készlet 7 darabos - polírozott	44,00 € •
1-60 mm magasságkülönbség kompenzálása, M10-es menettel		
Magasság: (c)	Ø:	Súly:
65 mm	25 mm	0,17 kg
2-160821.1	Támasztó torony - polírozott	22,00 € •
különböző támasztó felületek, M10-es menettel		
Magasság: (c)	Ø:	Súly:
65 mm	25 mm	0,09 kg
2-160821.2	Távtartó készlet	22,00 € •
távtartó készlet: 1 / 2 / 3 / 5 / 10 / 20 mm		
Magasság: (c)	Ø:	Súly:
-	25 mm	0,08 kg

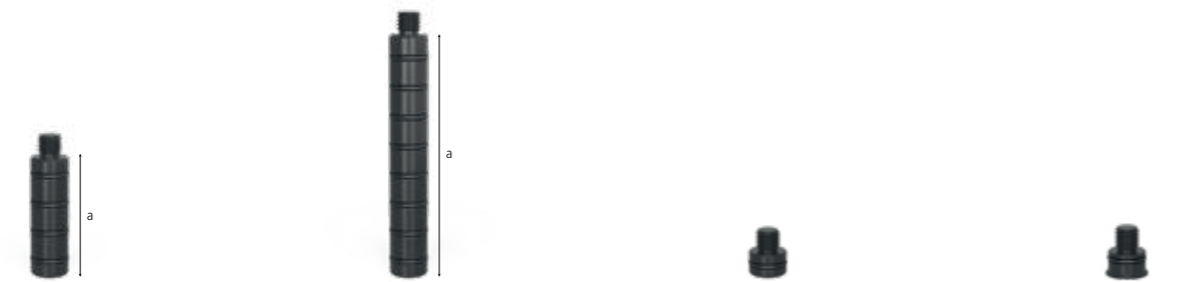

2-160649.1 2-160649.2 2-160649 2-160649.0

2-160649.1	Prizma hosszabbító 50 - polírozott	20,00 € •
kompatibilis a prizmákkal, a 160821 támasztókészlettel és az 160822 csavartámasszal		
Hosszúság: (a)	Ø:	Súly:
50 mm	16 mm	0,08 kg
2-160649.2	Prizma hosszabbító 100 - polírozott	25,00 € •
kompatibilis a prizmákkal, a 160821 támasztókészlettel és az 160822 csavartámasszal		
Hosszúság: (a)	Ø:	Súly:
100 mm	16 mm	0,15 kg
2-160649	Prizma csavar gallér - polírozott	8,00 € •
prizmák furatokba szereléséhez		
Hosszúság: (a)	Ø:	Súly:
10 mm	16 mm	0,02 kg
2-160649.0	Speciális csavar	8,00 € •
S16-os rendszerű prizmákhoz		
Hosszúság: (a)	Ø:	Súly:
10 mm	16 mm	0,02 kg



Részletes információk a termékekről a következő címen:
www.siegmond.com/F-prism16

100 = skála

• = Termék raktáron van

○ = Termék rendelés után kerül legyártásra

» Siegmund kiegészítők – gyakorlati megoldások amelyek megkönnyítik mindennapi munkáját.



Praktikus kiegészítők

Minden területen kínálunk megoldásokat – a legkisebbeknél is. Nem számít, hogy rugalmas pozicionálható égőtartót keres-e a hegesztőpisztolyához, vagy két munkaterületet szeretne létrehozni egy hegesztőasztalon. Gyakorlati kiegészítőink számos lehetőséget kínálnak.

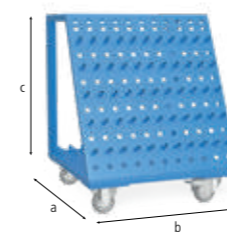
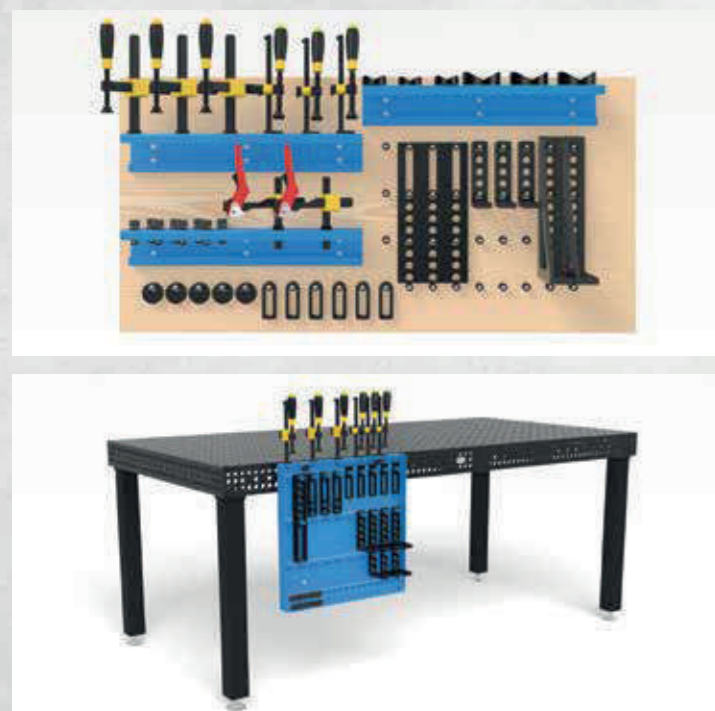

2-160910

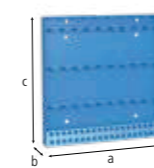

2-160912

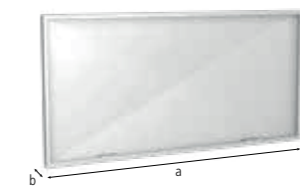

2-280980

2-160910	Szerszámkocsi - homokszórt	647,00 €
	Max. összes súly 240 kg	
	Hosszúság: (a) Szélesség: (b) Magasság: (c) Súly:	
	555 mm 560 mm 680 mm 30,00 kg	
2-160912	Szerszámtartó - homokszórt	261,00 €
	hegesztőasztal beszerelés csavarokkal vagy falba csavarással	
	Hosszúság: (a) Szélesség: (b) Magasság: (c) Súly:	
	500 mm 50 mm 500 mm 7,40 kg	
2-280980	Hegesztő védőfal	213,00 €
	felszerelés 2 csavarral (16: 000520, 22: 002822, 28: 280511), gyártással kapcsolatosan nem karcálló, egyedi színekben felár mellett rendelhető	
	Hosszúság: (a) Szélesség: (b) Magasság: (c) Súly:	
	1.600 mm 50 mm 800 mm 23,00 kg	

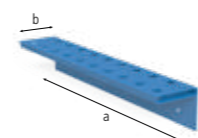

2-160930

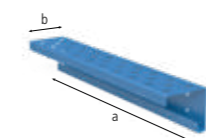

2-160931



2-160936.10

2-160930	Szerszámtartó modul persellyel - homokszórt	76,00 €
	mert Csavaros rögzítő / Prizmák / Csavarok, a hátlap nem tartozik a szállítmányhoz	
	Hosszúság: (a) Szélesség: (b) Magasság: (c) Ø: Súly:	
	500 mm 80 mm 90 mm 16 mm 1,90 kg	
2-160931	Szerszámtartó modul persely nélkül - homokszórt	54,00 €
	mert Prizmák / Csavarok, a hátlap nem tartozik a szállítmányhoz	
	Hosszúság: (a) Szélesség: (b) Magasság: (c) Ø: Súly:	
	500 mm 80 mm 90 mm 16 mm 1,60 kg	
2-160936.10	Csapszeg szerszámtartó modulhoz - polírozott	15,00 €
	10 db-os csomag	
	Hosszúság: (a) Szélesség: (b) Magasság: (c) Ø: Súly:	
	22 mm - - 16 mm 0,01 kg	



Részletes információk a termékekről a következő címen:
www.siegmund.com/F-accessories16



2-160852



2-160820



2-160820.10

2-160852	Hatszögkulcs Méretek 4	13,00 € •
	sárga	
	Ø:	Súly:
	-	0,06 kg
2-160820	Kefe Ø 17 védőkupakkal	18,00 € •
	furatok tisztításához	
	Ø:	Súly:
	17 mm	0,05 kg
2-160820.10	Kefe Ø 17 Furathoz / 10 darabos csomag	65,00 € •
	furatok tisztításához	
	Ø:	Súly:
	17 mm	0,05 kg



2-160920



2-000810



2-160830



2-000835.N

2-160920	Hegesztőpisztoly tartó - polírozott	24,00 € •
	elhelyezhető a furatban	
	Hosszúság: (a)	Szélesség: (b)
	-	200 mm
	Magasság: (c)	Súly:
	-	0,27 kg
2-000810	Földelés Komfort	51,00 € •
	garantálja a hegesztőasztal 100% -os érintkezését, Szerelés a rendszerfuratokba, Terhelési kapacitása 500 Amper, Kábel keresztmetszete 70-95 mm ² .	
	Hosszúság: (a)	Szélesség: (b)
	-	-
	Magasság: (c)	Súly:
	-	0,66 kg
2-160830	Emelőfül rögzítőlemezzel	66,00 € •
	terhelhetősége 700 kg (4x 160511-zel), a hegesztőasztalok és a Siegmund nehéz alkatrészeinek biztonságos szállításához, fontolja meg a cikk további használati útmutatásait az interneten!	
	Hosszúság: (a)	Szélesség: (b)
	100 mm	100 mm
	Magasság: (c)	Súly:
	25 mm	1,70 kg
2-000835.N	Emelőfül - nitridált	110,00 € •
	terhelhetőség 2500 kg (2x 280511-zel), terhelhetőség 1000 kg (2x 002822-zel), terhelhetősége 700 kg (2x 160511-zel), a hegesztőasztalok és a Siegmund nehéz alkatrészeinek biztonságos szállításához, fontolja meg a cikk további használati útmutatásait az interneten!	
	Hosszúság: (a)	Szélesség: (b)
	200 mm	100 mm
	Magasság: (c)	Súly:
	165 mm	4,50 kg



Részletes információk a termékekről a következő címen:
www.siegmund.com/F-accessories16



= Karcállóság

= Hegesztési fröcskölés védelem

= Rozsdásodás elleni védelem

• = Termék raktáron van

○ = Termék rendelés után kerül legyártásra

siegmund

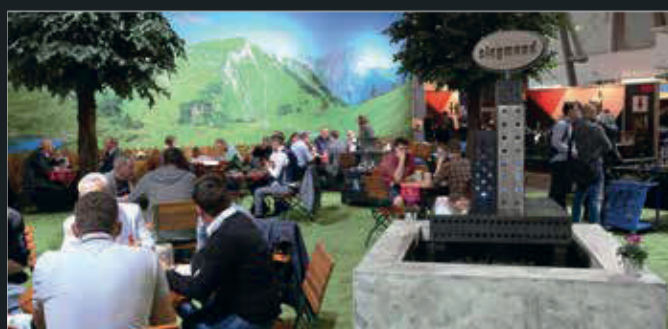

Szeretettel meghívjuk standunkra egy kis harapnivalóra.



Ön itt megtalálja
a vásárnaptárt:

www.siegmund.com/F-exhibition

GYÁRTÓ:

Bernd Siegmund GmbH
Landsberger Str. 180
86507 Oberottmarshausen
Németország (Bajorország)
Tel. (0049) 0 82 03 / 96 07 - 0
Fax (0049) 0 82 03 / 96 07 - 33
E-Mail: info@siegmund.com
www.siegmund.com

ÖN KERESKEDŐJE:

WeldMatic Kft.
Tel: +36703834848
E-Mail: shop@weldmatic.hu
Web: shop.weldmatic.hu



■ További termékinformációt nem szeretnék