

siegmund

HEGESZTŐASZTALOK ÉS RÖGZÍTŐ RENDSZEREK

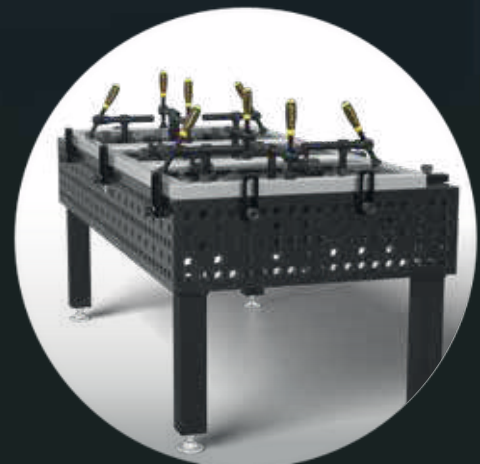

Az Ön kereskedője:
WeldMatic Kft.



Tel: +36703834848

E-Mail: shop@weldmatic.hu

Web: shop.weldmatic.hu

Hegesztőasztalok a világelső gyártótól

» Sokoldalú rögzítési lehetőségek a Siegmund végállítók könnyű kezelhetőségével.

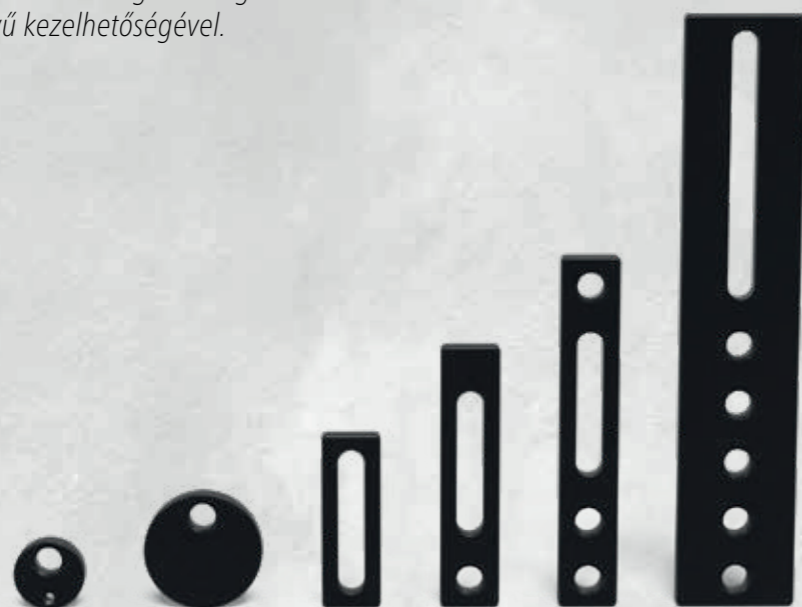

Különböző méretek és stílusok

Akár kevés a hely, akár a nagy alkatrészekkel dolgozik – válasszon a hosszúságok széles választéka közül. Szinte az összes eszközünk nitridált és kopásmentes, korrózióálló és tartós felületet kínál.

Gyors és egyszerű kezelés

A rendszerfuratok és a hosszúságú furatok kombinációja fix és változtatható rögzítési lehetőségeket kínál. Számos eszközünk rendelkezik a pontos pozicionáláshoz méretekkel. Gyorsan rögzíthető csavarjainkat hegesztőasztalokra, ütközőkre és négyzetekre történő rögzítéshez ajánljuk.

Lekerekített sarkok és élek



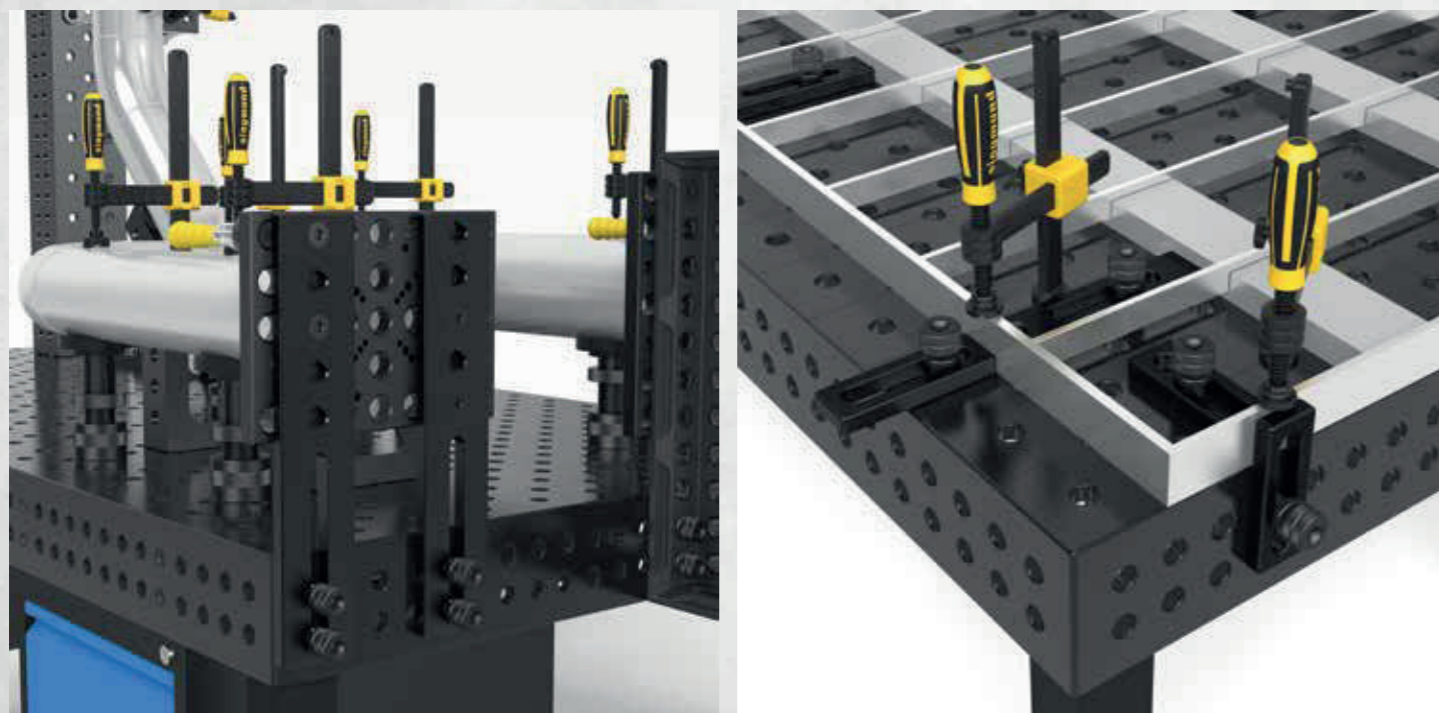



A sarkok és élek sugara jó élvédelmet nyújt a tartozékoknak. Ez csökkenti az alkatrészek vagy más Siegmund tartozékok károsodását az összeszerelés során, valamint csökkenti a sérülések kockázatát belső és külső szállítás során.



2-220402.N



2-220403.N

2-220402.N	Excentrikus végállító Ø 60 M10-es menettel - nitridált	24,00 € •
  	földelés csatlakoztatásához, végtelen csavarás	
Ø:	MS: (d)	Súly:
60 mm	18 mm	0,33 kg
2-220403.N	Excentrikus végállító Ø 100 - nitridált	25,00 € •
  	Támaszként is használható, végtelen csavarás	
Ø:	MS: (d)	Súly:
100 mm	18 mm	1,04 kg

MS=Anyag vastagság;



2-220410.N

















2-220420.N



2-220426.N



2-220430.N

2-220410.N	Univerzális végállító 150 L - nitridált	34,00 € •		
   	ovális furat			
Hosszúság: (a)	Szélesség: (b)	MS: (d)	VB:	Súly:
150 mm	50 mm	18 mm	100 mm	0,67 kg
2-220420.N	Univerzális végállító 225 L - nitridált	53,00 € •		
   	prizmákkal és adapterekkel kombinálható			
Hosszúság: (a)	Szélesség: (b)	MS: (d)	VB:	Súly:
225 mm	50 mm	18 mm	100 mm	1,14 kg
2-220426.N	Univerzális végállító 300 - nitridált	59,00 € •		
  	3 rendszerfurat			
Hosszúság: (a)	Szélesség: (b)	MS: (d)	VB:	Súly:
300 mm	50 mm	18 mm	100 mm	1,54 kg
2-220430.N	Univerzális végállító 500 S - nitridált	85,00 € •		
  	5 rendszerfurat			
Hosszúság: (a)	Szélesség: (b)	MS: (d)	VB:	Súly:
500 mm	100 mm	18 mm	200 mm	6,01 kg

MS=Anyag vastagság; VB=beállítási határ;

 = Karcállóság

 = Hegesztési fröcskölés védelem

 = Rozsdásodás elleni védelem

 = skála

• = Termék raktáron van

○ = Termék rendelés után kerül legyártásra



Részletes információk a termékekről a következő címen:
www.siegmund.com/F-stop22

➤ Könnyű háromdimenziós munka Siegmund derékszögeivel.

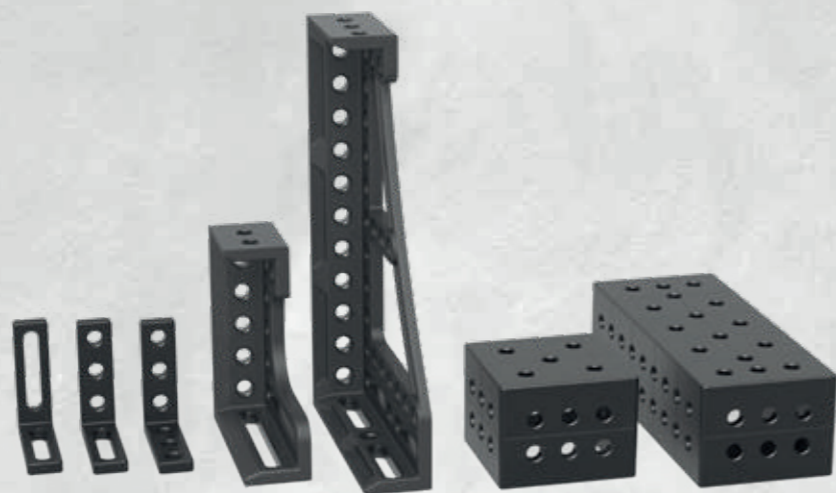

Különböző méretek és stílusok

Válasszon a formák, változatok és méretek széles skálájából. Szinte az összes eszközünk nitridált és kopásmentes, korrózióálló és tartós felületet kínál. Különleges alumínium derékszögeket is kínálunk rozsdamentes acélok feldolgozásához.

Könnyű munkavégzés három dimenzióban

Akár az alkatrészek ütközőjeként, akár az asztal meghosszabbításaként – a Siegmund szorító derékszögei megnyitják a háromdimenziós szorítás világát. Számos eszközünk rendelkezik a pontos pozicionáláshoz méretskálával. Gyorsan rögzíthető csavarjainkat hegesztőasztalokra, ütközőkre és négyzetekre történő rögzítéshez ajánljuk.

Lekerekített sarkok és élek

A sarkok és élek sugara jó élvédelmet nyújt a tartozékoknak. Ez csökkenti az alkatrészek vagy más Siegmund tartozékok károsodását az összeszerelés során, valamint csökkenti a sérülések kockázatát belső és külső szállítás során.

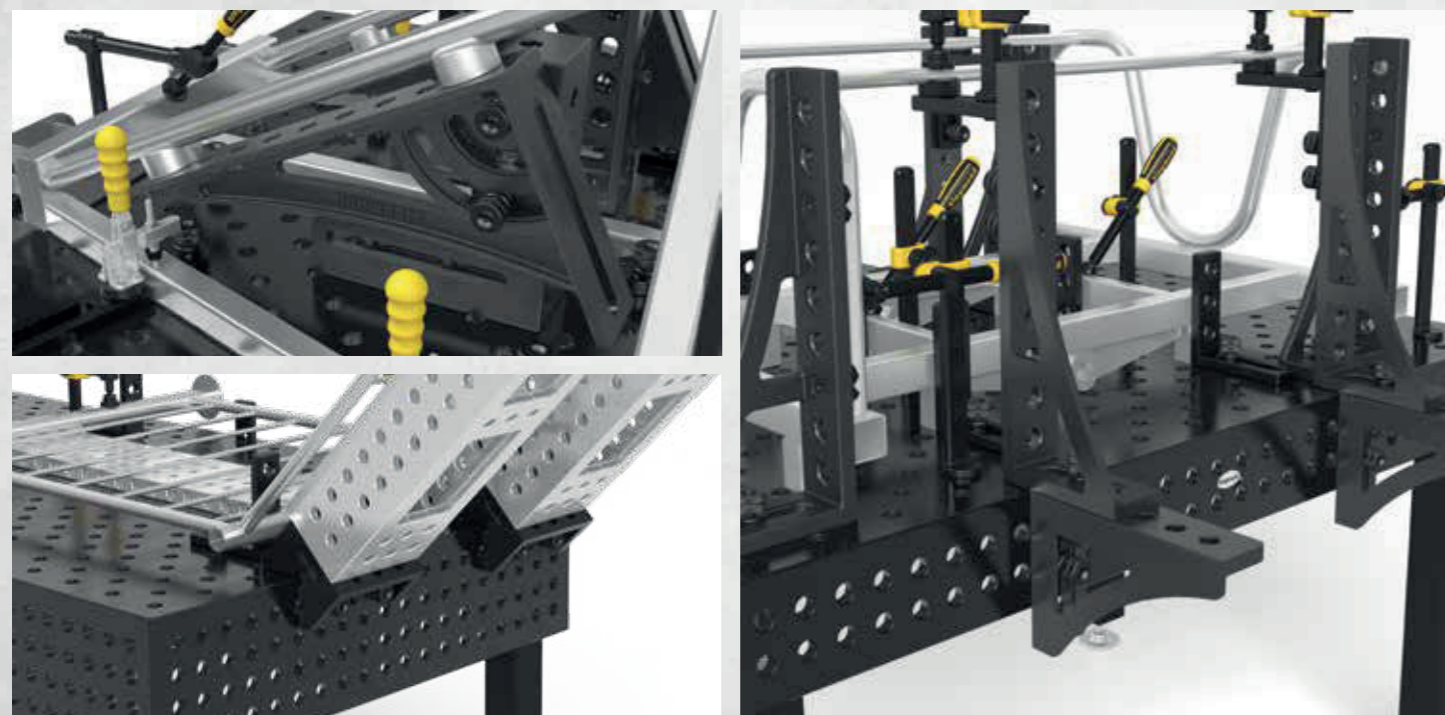

Részletes információk a termékekről a következő címen:
www.siegmund.com/F-square22

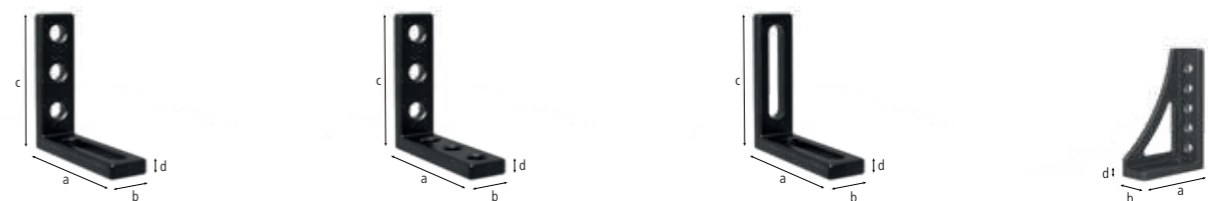

2-220110.N

2-220113.N

2-220111.N

2-220152.N

2-220110.N	Végállító és szorító derékszög 175 L - nitridált	79,00 €
	furat / ovális furat	
	Hosszúság: (a) Szélesség: (b) Magasság: (c) MS: (d) Súly:	
	175 mm 50 mm 175 mm 18 mm 1,65 kg	
2-220113.N	Végállító és szorító derékszög 175 VL - nitridált	70,00 €
	furat / furat	
	Hosszúság: (a) Szélesség: (b) Magasság: (c) MS: (d) Súly:	
	175 mm 50 mm 175 mm 18 mm 1,96 kg	
2-220111.N	Végállító és szorító derékszög 175 WL - nitridált	79,00 €
	ovális furat / ovális furat 100, Rögzíthető minden irányban	
	Hosszúság: (a) Szélesség: (b) Magasság: (c) MS: (d) Súly:	
	175 mm 50 mm 175 mm 18 mm 1,57 kg	
2-220152.N	Végállító és szorító derékszög 300 G - nitridált	110,00 €
	végállító balos, asztal kiterjesztésként használható, anyag: GGG40	
	Hosszúság: (a) Szélesség: (b) Magasság: (c) MS: (d) Súly:	
	200 mm 75 mm 300 mm 20 mm 5,70 kg	

MS=Anyag vastagság;

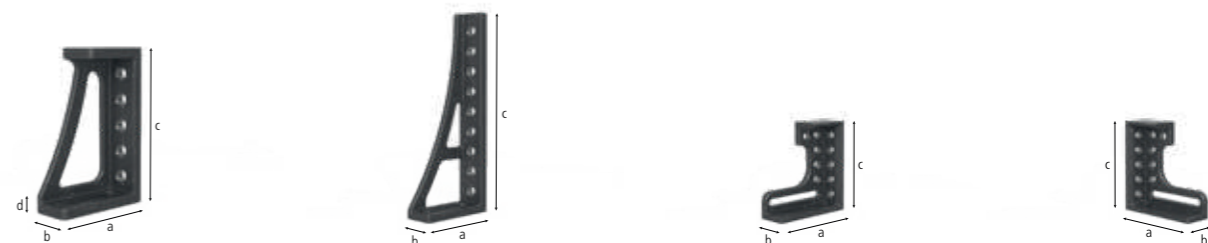

2-220116.N

2-220162.N

2-220124.N

2-220126.N

2-220116.N	Végállító és szorító derékszög 300x195 - nitridált	94,00 €
	Hosszúság: (a) Szélesség: (b) Magasság: (c) MS: (d) Súly:	
	195 mm 75 mm 300 mm 20 mm 6,74 kg	
2-220162.N	Végállító és szorító derékszög 500 G - nitridált	144,00 €
	végállító balos, asztal kiterjesztésként használható, anyag: GGG40	
	Hosszúság: (a) Szélesség: (b) Magasság: (c) MS: (d) Súly:	
	193 mm 75 mm 493 mm 20 mm 7,80 kg	
2-220124.N	Végállító és szorító derékszög 300 GK bal - nitridált	195,00 €
	végállító balos, asztal kiterjesztésként használható, nehéz alkatrészekhez, anyag: GGG40, rendelés párban ajánlott	
	Hosszúság: (a) Szélesség: (b) Magasság: (c) MS: (d) Súly:	
	280 mm 95 mm 300 mm 20 mm 11,50 kg	
2-220126.N	Végállító és szorító derékszög 300 GK jobb - nitridált	195,00 €
	végállító jobbos, asztal kiterjesztésként használható, nehéz alkatrészekhez, anyag: GGG40, rendelés párban ajánlott	
	Hosszúság: (a) Szélesség: (b) Magasság: (c) MS: (d) Súly:	
	280 mm 95 mm 300 mm 20 mm 11,50 kg	

MS=Anyag vastagság;

= Karcállóság

= skála

= Hegesztési fröcskölés védelem

= Rozsdásodás elleni védelem

● = Termék raktáron van

○ = Termék rendelés után kerül legyártásra

Magyarázat 3 oldalon



2-220190.N



2-220171



2-220164.N

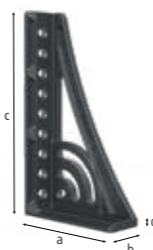

2-220165.N

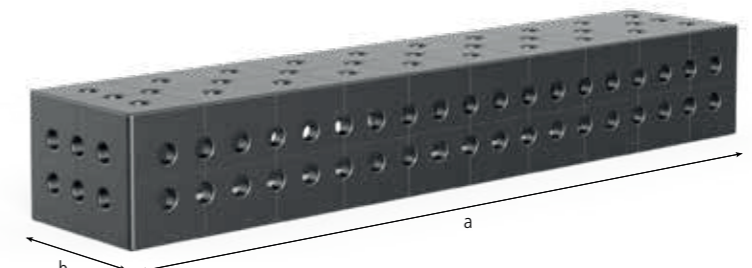

2-220190.N	Sarokcsatlakozó kicsi öntöttvas - nitridált	251,00 €
	diagonális asztalhosszabbító 45° -os szögben, anyag: GGG40	
Új választék	Hosszúság: (a) Szélesség: (b) Magasság: (c) MS: (d) SL: (e) Súly:	
	200 mm 150 mm 115 mm - - 10,00 kg	
2-220171	Univerzális derékszög hidromechanikai szorítás - polírozott	614,00 €
	végtelen állítás 0-225° között, a 14-es imbuszkulcs (280854) nem tartozék	
	Hosszúság: (a) Szélesség: (b) Magasság: (c) MS: (d) SL: (e) Súly:	
	- - - - 475 mm 23,00 kg	
2-220164.N	Végállító és szorító derékszög 500 G Forgó szögbeállító bal - nitridált	210,00 €
	végállító balos, asztal kiterjesztésként használható, anyag: GGG40, rendelés párban ajánlott	
	Hosszúság: (a) Szélesség: (b) Magasság: (c) MS: (d) SL: (e) Súly:	
	276 mm 95 mm 500 mm 20 mm - 11,60 kg	
2-220165.N	Végállító és szorító derékszög 500 G Forgó szögbeállító jobb - nitridált	210,00 €
	végállító jobbos, asztal kiterjesztésként használható, anyag: GGG40, rendelés párban ajánlott	
	Hosszúság: (a) Szélesség: (b) Magasság: (c) MS: (d) SL: (e) Súly:	
	276 mm 95 mm 500 mm 20 mm - 11,60 kg	

MS=Anyag vastagság; SL=Oldalhossz;



2-220134.N

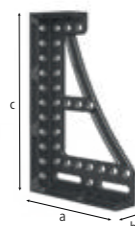

2-220136.N



2-220144.N

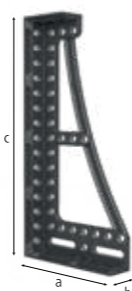

2-220146.N

2-220134.N	Végállító és szorító derékszög 600 GK bal - nitridált	301,00 €
	végállító balos, asztal kiterjesztésként használható, nehéz alkatrészekhez, anyag: GGG40, rendelés párban ajánlott	
	Hosszúság: (a) Szélesség: (b) Magasság: (c) MS: (d) Súly:	
	373 mm 95 mm 600 mm 20 mm 21,80 kg	
2-220136.N	Végállító és szorító derékszög 600 GK jobb - nitridált	301,00 €
	végállító jobbos, asztal kiterjesztésként használható, nehéz alkatrészekhez, anyag: GGG40, rendelés párban ajánlott	
	Hosszúság: (a) Szélesség: (b) Magasság: (c) MS: (d) Súly:	
	373 mm 95 mm 600 mm 20 mm 21,80 kg	
2-220144.N	Végállító és szorító derékszög 800 GK bal - nitridált	429,00 €
	végállító balos, asztal kiterjesztésként használható, nehéz alkatrészekhez, anyag: GGG40, rendelés párban ajánlott	
	Hosszúság: (a) Szélesség: (b) Magasság: (c) MS: (d) Súly:	
	373 mm 95 mm 800 mm 20 mm 25,80 kg	
2-220146.N	Végállító és szorító derékszög 800 GK jobb - nitridált	429,00 €
	végállító jobbos, asztal kiterjesztésként használható, nehéz alkatrészekhez, anyag: GGG40, rendelés párban ajánlott	
	Hosszúság: (a) Szélesség: (b) Magasság: (c) MS: (d) Súly:	
	373 mm 95 mm 800 mm 20 mm 25,80 kg	

MS=Anyag vastagság;

U-alakú derékszög 200/150 - Plazma-nitridált						
diagonális ráccsal, asztalok csatlakoztatásához (220560.N csatlakozócsavarral), mint asztallap és függőleges felépítmény, 500 mm-től rögzítő furatokkal az asztallábakhoz, 1000 mm hosszúságtól asztalláb alátámasztás szükséges						
	Hosszúság: (a)	Szélesség: (b)	Magasság: (c)	MS: (d)	Súly:	
2-220350.P	200 mm	200 mm	150 mm	18 mm	19,00 kg	391,00 €
2-220360.P	500 mm	200 mm	150 mm	18 mm	43,00 kg	520,00 €
2-220370.P	1.000 mm	200 mm	150 mm	18 mm	75,00 kg	851,00 €
2-220380.P	1.500 mm	200 mm	150 mm	18 mm	107,00 kg	1.145,00 €
2-220390.P	2.000 mm	200 mm	150 mm	18 mm	141,00 kg	1.470,00 €

MS=Anyag vastagság;



Részletes információk a termékekről a következő címen:
www.siegmund.com/F-square22

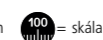
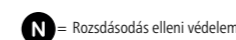
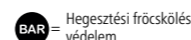
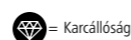

• = Termék raktáron van

○ = Termék rendelés után kerül legyártásra

Magyarázat 3 oldalon

» A könnyű és olcsó nagy alkatrészek! A nagy alkatrészeket daru vagy targonca nélkül mozgassa.

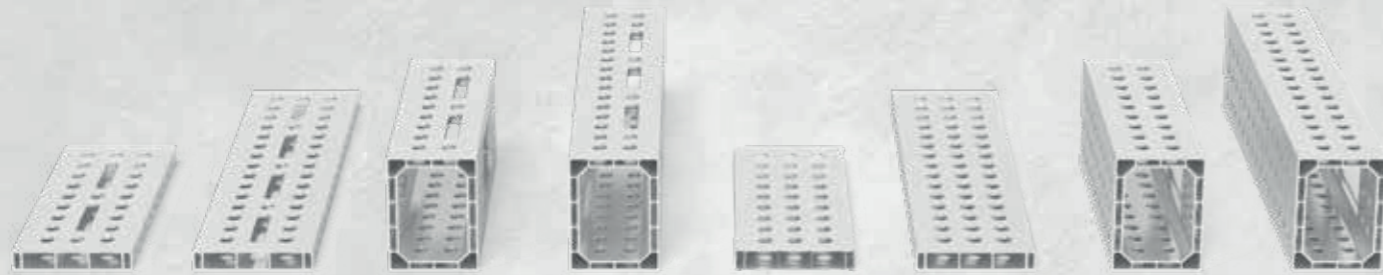

Könnyű szorítószerszámok

Az alumínium használata könnyű és erős szorítófelületet eredményez, amely 75 – 90% -kal könnyebb, mint a hasonló szorítószerszámok. A könnyű súlynak köszönhetően a nagy alumínium profilokat kézzel is elhelyezheti és rögzítheti.

Megfelelő kiegészítők

Az alumínium profilok befogásához ajánljuk rés nélküli szorítócsavarjainkat, amelyek sima felületüknek köszönhetően könnyebbé teszik a rendszerfuratok használatát. Ha alumíniumprofilokra szorítókat használunk, a kisebb anyagvastagság kompenzálására adaptereket ajánlunk. Az alumínium profilok elülső rögzítéséhez asztali csatlakozó adapterünket ajánljuk.

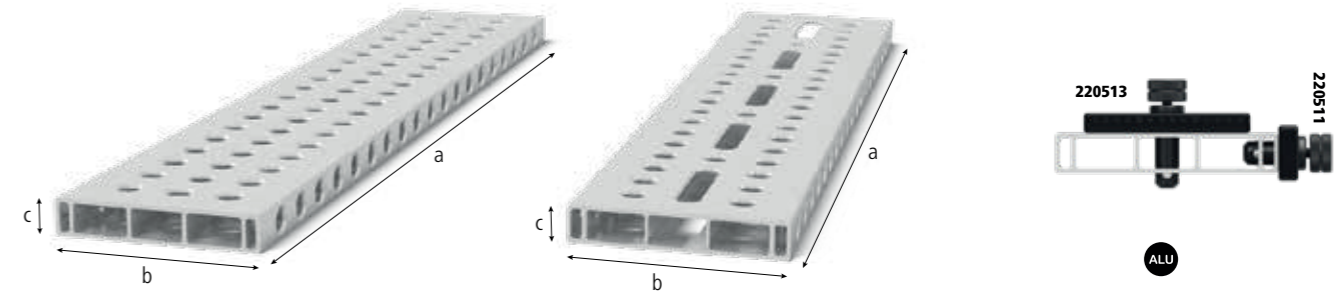
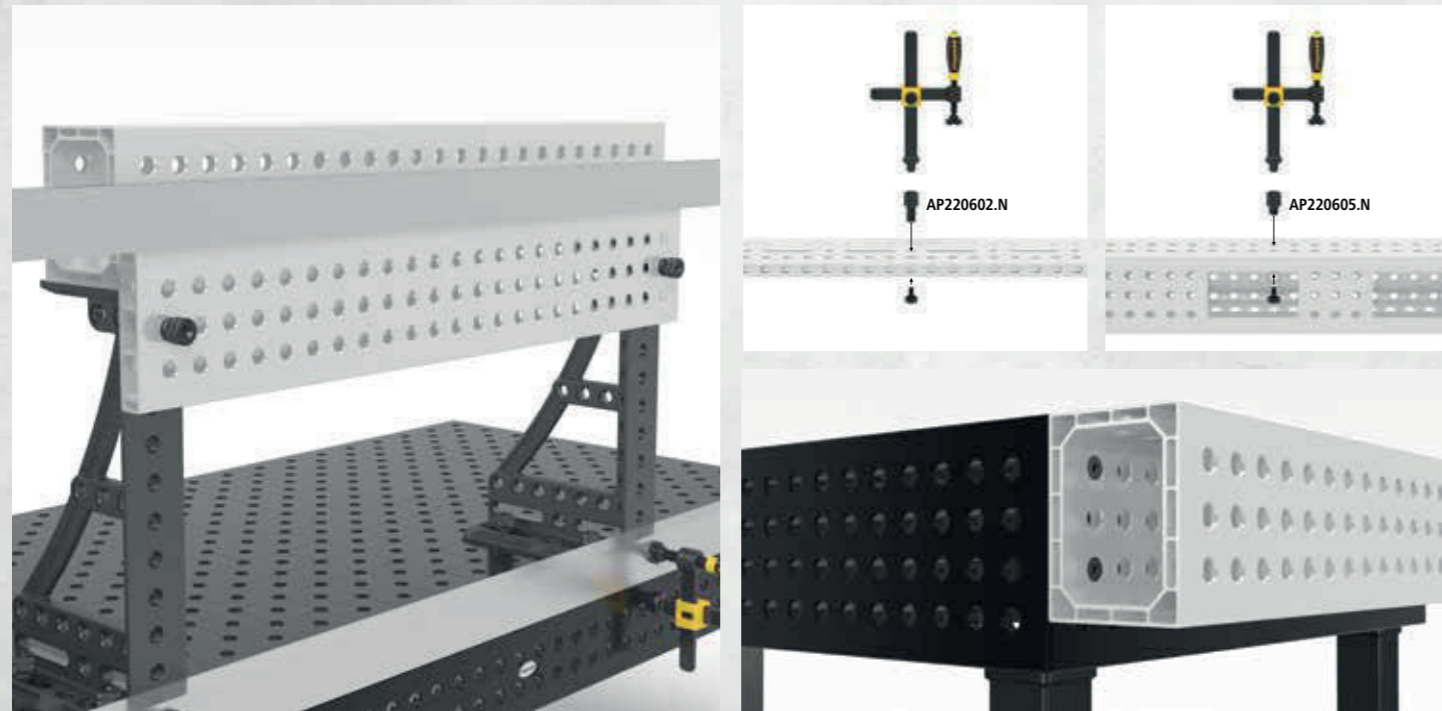

Alumínium profil tartó 200x36 mm

Stabil megállás a nagy méretek miatt. Teljes rácsos változat sok befogási lehetőséggel. Hosszúak lyukú változat: Változatos szorítás is lehetséges szögben. Tripla hornyú rögzítőcsavar szükséges, asztalhosszabbításként vagy függőleges rögzítőfelületként, 1000 mm hosszúságtól asztalláb alátámasztás szükséges (Szűkítő gyűrű 000542 szükséges), fontolja meg a cikk további használati útmutatásait az interneten!

Stílus:	Hosszúság: (a)	Szélesség: (b)	Magasság: (c)	Súly:		
4-AR22014050.V	50 mm-es rács	500 mm	200 mm	36 mm	2,57 kg	47,00 € •
4-AR22014050.VL	50 mm-es rács ovális furat	500 mm	200 mm	36 mm	2,53 kg	53,00 € •
4-AR22014080.V	50 mm-es rács	800 mm	200 mm	36 mm	4,09 kg	70,00 € •
4-AR22014080.VL	50 mm-es rács ovális furat	800 mm	200 mm	36 mm	4,00 kg	81,00 € •
4-AR22014100.V	50 mm-es rács	1.000 mm	200 mm	36 mm	5,30 kg	84,00 € •
4-AR22014100.VL	50 mm-es rács ovális furat	1.000 mm	200 mm	36 mm	4,99 kg	95,00 € •
4-AR22014120.V	50 mm-es rács	1.200 mm	200 mm	36 mm	6,11 kg	101,00 € •
4-AR22014120.VL	50 mm-es rács ovális furat	1.200 mm	200 mm	36 mm	5,97 kg	117,00 € •
4-AR22014150.V	50 mm-es rács	1.500 mm	200 mm	36 mm	7,62 kg	134,00 € •
4-AR22014150.VL	50 mm-es rács ovális furat	1.500 mm	200 mm	36 mm	7,47 kg	152,00 € •
4-AR22014200.V	50 mm-es rács	2.000 mm	200 mm	36 mm	10,14 kg	167,00 € •
4-AR22014200.VL	50 mm-es rács ovális furat	2.000 mm	200 mm	36 mm	9,93 kg	190,00 € •

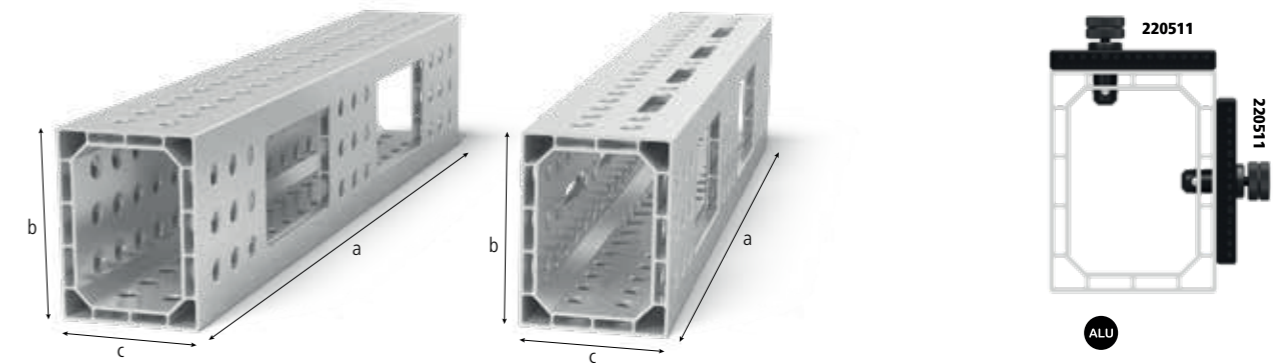

Alumínium U-alakú derékszög 200x150 mm

Legfeljebb 4 oldalra rögzíthető. Kérésre szorítócsavar dupla hornyú nélkül, asztalhosszabbításként vagy függőleges rögzítőfelületként, 1000 mm hosszúságtól asztalláb alátámasztás szükséges (Szűkítő gyűrű 000542 szükséges), fontolja meg a cikk további használati útmutatásait az interneten! Sík tolerancia < 0,9 mm / 1000 mm

Stílus:	Hosszúság: (a)	Szélesség: (b)	Magasság: (c)	Súly:		
4-AR22024050.V	50 mm-es rács	500 mm	200 mm	150 mm	5,70 kg	118,00 € •
4-AR22024050.VL	50 mm-es rács ovális furat	500 mm	200 mm	150 mm	5,53 kg	121,00 € •
4-AR22024080.V	50 mm-es rács	800 mm	200 mm	150 mm	8,90 kg	184,00 € •
4-AR22024080.VL	50 mm-es rács ovális furat	800 mm	200 mm	150 mm	8,53 kg	190,00 € •
4-AR22024100.V	50 mm-es rács	1.000 mm	200 mm	150 mm	11,30 kg	229,00 € •
4-AR22024100.VL	50 mm-es rács ovális furat	1.000 mm	200 mm	150 mm	10,89 kg	237,00 € •
4-AR22024120.V	50 mm-es rács	1.200 mm	200 mm	150 mm	13,50 kg	272,00 € •
4-AR22024120.VL	50 mm-es rács ovális furat	1.200 mm	200 mm	150 mm	13,01 kg	281,00 € •
4-AR22024150.V	50 mm-es rács	1.500 mm	200 mm	150 mm	16,80 kg	340,00 € •
4-AR22024150.VL	50 mm-es rács ovális furat	1.500 mm	200 mm	150 mm	16,32 kg	352,00 € •
4-AR22024200.V	50 mm-es rács	2.000 mm	200 mm	150 mm	22,40 kg	450,00 € •
4-AR22024200.VL	50 mm-es rács ovális furat	2.000 mm	200 mm	150 mm	21,68 kg	465,00 € •



Részletes információk a termékekről a következő címen:
www.siegmund.com/F-profile

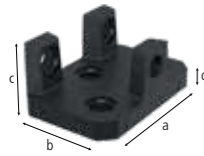

2-AP220399

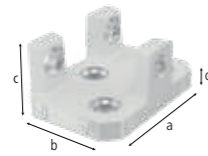

2-AP220399.AT

2-AP220399	Adapter asztal csatlakoztatáshoz alumínium profilokhoz - nitridált	77,00 € •		
	a profilok rögzítéséhez az elülső oldalon, szorítóval helyezzük be a profilba, rögzítéshez: 2x 220511, 3x AP220528 (a szállítást nem tartalmazza)			
Hosszúság: (a)	Szélesség: (b)	Magasság: (c)	MS: (d)	Súly:
163 mm	113 mm	70 mm	18 mm	3,03 kg
2-AP220399.AT	Adapter asztal csatlakoztatáshoz alumínium profilokhoz - alumínium-titánium	77,00 € •		
	a profilok rögzítéséhez az elülső oldalon, szorítóval helyezzük be a profilba, rögzítéshez: 2x 220511, 3x AP220528 (a szállítást nem tartalmazza)			
Hosszúság: (a)	Szélesség: (b)	Magasság: (c)	MS: (d)	Súly:
163 mm	113 mm	70 mm	18 mm	1,10 kg

MS=Anyag vastagság;



2-AP220605.N



2-AP220602.N

2-AP220605.N	Csavaros szorító adapter basic - nitridált	14,00 € •
	csavarbilincsek használata alumínium profilokban, Csavaros szorítóhoz: 220610.1, 220630.1, 220615	
Hosszúság: (a)	Ø:	Súly:
63 mm	35 mm	0,27 kg
2-AP220602.N	Csavaros szorító adapter dupla - nitridált	17,00 € •
	csavarbilincsek használata alumínium profilokban, Csavaros szorítóhoz: 220610.1, 220630.1, 220615	
Hosszúság: (a)	Ø:	Súly:
81 mm	35 mm	0,32 kg

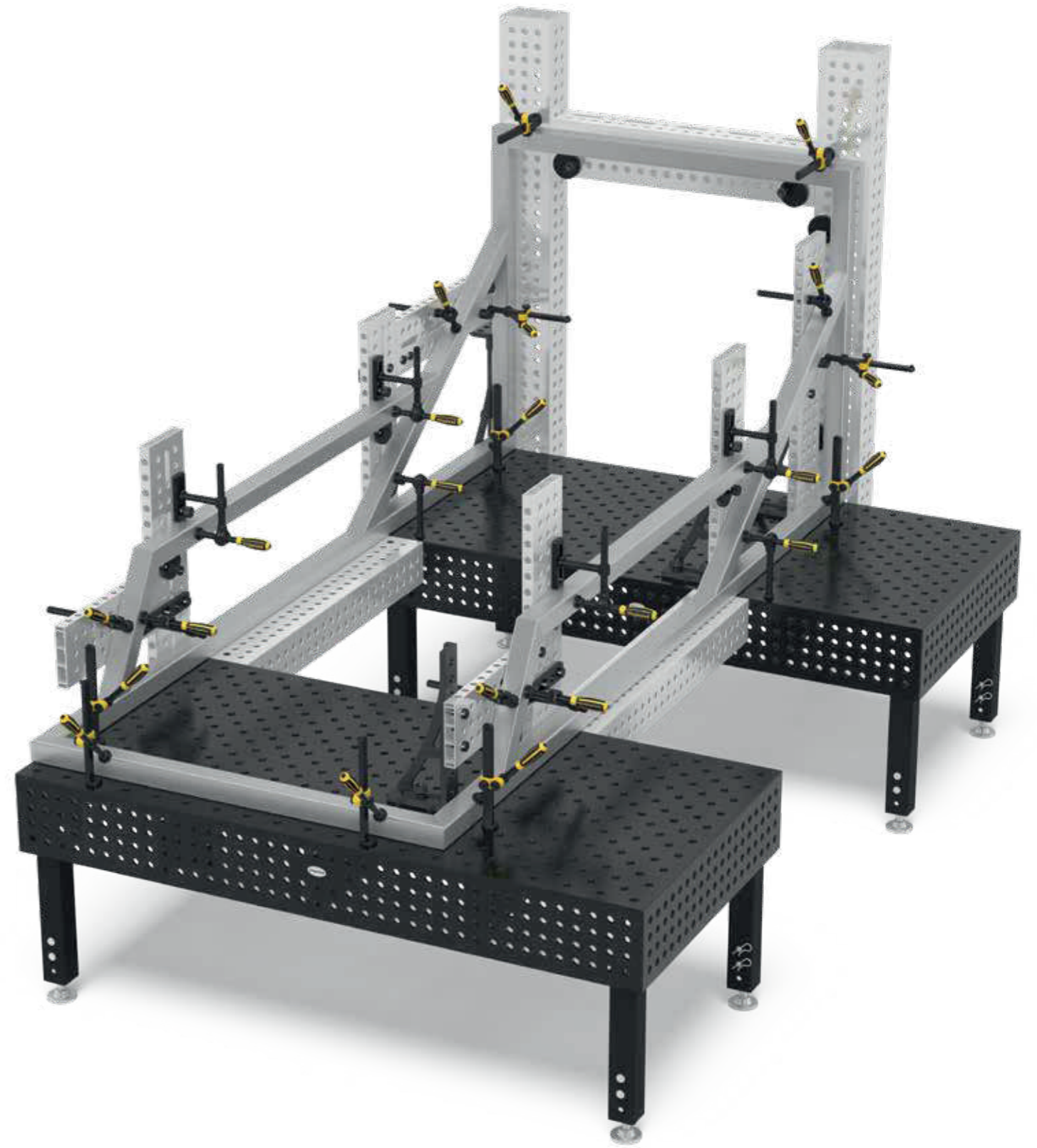

Részletes információk a termékekről a következő címen:
www.siegmond.com/F-profile

= Karcállóság

= Hegesztési fröcskölés védelem

= Rozsdásodás elleni védelem

= Alumínium

= Titánium

• = Termék raktáron van

○ = Termék rendelés után kerül legyártásra

Magyarázat 3 oldalon

➤ Különböző Siegmund szerszámok és hegesztőasztalok rögzítéséhez és csatlakoztatásához.



Különböző méretek és stílusok

Csavarjaink edzett, magasan ötvöztött acélból készülnek a maximális szilárdság érdekében. Válasszon a gyorsrögzítő csavarok, összekötő csavarok és még sok más közül. A mágneses szorítócsavarok alumíniumban kaphatók.

Gyors és egyszerű kezelés

A csavarok könnyen rögzíthetők és meglazíthatók kézzel vagy hatszögletű kulccsal. Nincs szükség további szerszámokra. A csavar bármikor könnyen tisztítható.

Széleskörű alkalmazási terület

Az O-gyűrűs rés nélküli csavarok ideálisak alumínium profilokhoz. A sima csavaros testnek köszönhetően nagyon könnyen beilleszthetők az alumínium profilokba, dőlés nélkül.

Online elérhető kiegészítők:
www.siegmund.com/F-bolt22

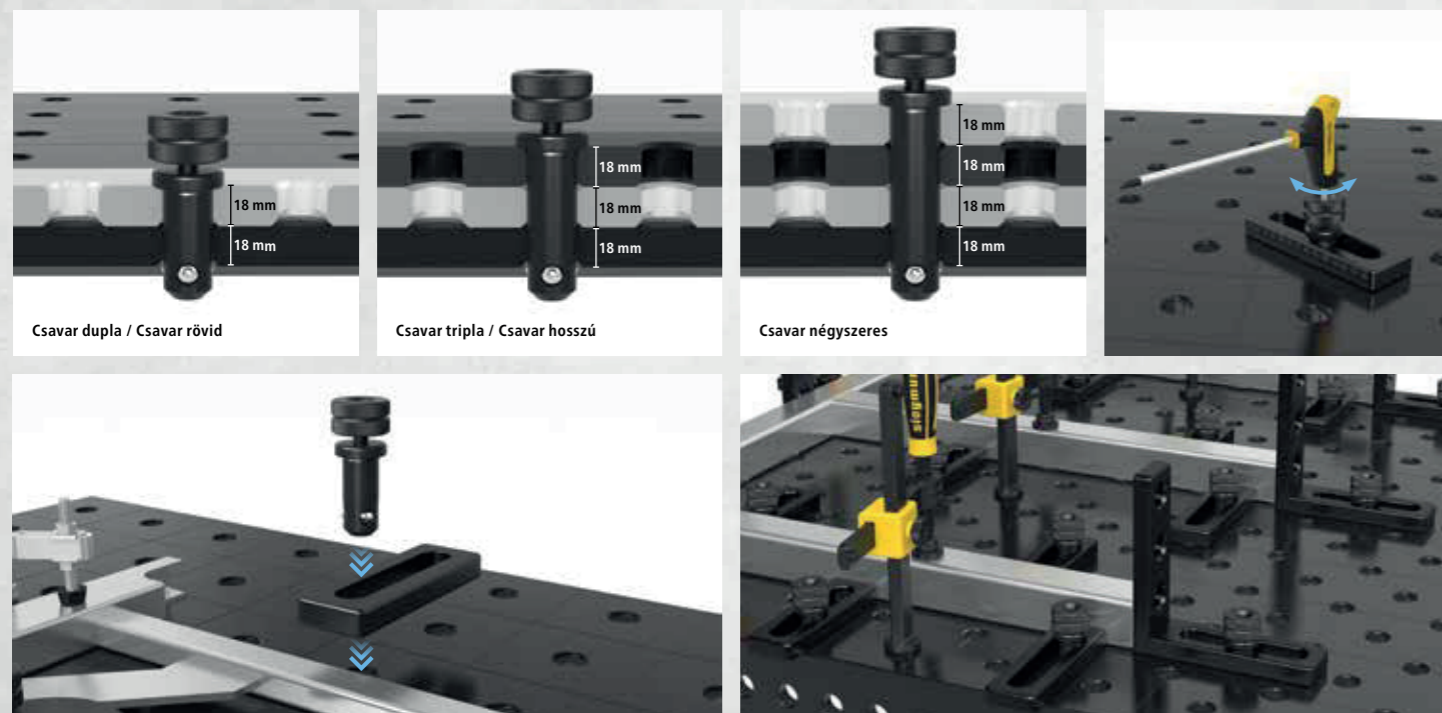

Csavar dupla / Csavar rövid

Csavar tripla / Csavar hosszú

Csavar négyzeres



Részletes információk a termékekről a következő címen:
www.siegmund.com/F-bolt22

⬢ = Hatszög foglalat

⬢ = Külső hatszög



2-220590

2-220590.3

2-220590.4

2-220590	Lemezes szorítócsavar dupla - polírozott	53,00 €					
NEW	2 alkatrész csatlakoztatásához, Befogási tartomány kb. 33-39 mm, ajánlott alumínium profilok rögzítéséhez, O-gyűrűs horony nélkül a sima felületét, NEM használható asztalok és U alakú derékszögek összekapcsolására						
Hosszúság: (a)	Ø:	SK:	AM:	AM1:	ZK:	ZK1:	Súly:
84 mm	22 mm	150,00 kN	25,00 Nm	15,00 Nm	10,00 kN	3,00 kN	0,33 kg
2-220590.3	Lemezes szorítócsavar tripla - polírozott	58,00 €					
NEW	3 alkatrész csatlakoztatásához, Befogási tartomány kb. 51-57 mm, ajánlott alumínium profilok rögzítéséhez, O-gyűrűs horony nélkül a sima felületét, NEM használható asztalok és U alakú derékszögek összekapcsolására						
Hosszúság: (a)	Ø:	SK:	AM:	AM1:	ZK:	ZK1:	Súly:
102 mm	22 mm	150,00 kN	25,00 Nm	15,00 Nm	10,00 kN	3,00 kN	0,38 kg
2-220590.4	Lemezes szorítócsavar négyzeres - polírozott	64,00 €					
NEW	4 alkatrész csatlakoztatásához, Befogási tartomány kb. 69-75 mm, ajánlott alumínium profilok rögzítéséhez, O-gyűrűs horony nélkül a sima felületét, NEM használható asztalok és U alakú derékszögek összekapcsolására						
Hosszúság: (a)	Ø:	SK:	AM:	AM1:	ZK:	ZK1:	Súly:
120 mm	22 mm	150,00 kN	25,00 Nm	15,00 Nm	10,00 kN	3,00 kN	0,43 kg

SK=Nyírószilárdság; AM=Meghúzási Nyomaték Acél; AM1=Meghúzási Nyomaték Alumínium; ZK=Feszítőerő Acél; ZK1=Feszítőerő Alumínium; A befogási nyomaték az anyagtól függ.



2-220595

2-220595.3

2-220595.4

2-220595	Lemezes szorító sülyesztett rögzítőcsavar dupla - polírozott	43,00 €					
NEW	2 alkatrész csatlakoztatásához, alkatrészek sülyesztett kapcsolata, Befogási tartomány kb. 33-39 mm, NEM használható asztalok és U alakú derékszögek összekapcsolására, nem alkalmas ovális furathoz						
Hosszúság: (a)	Ø:	SK:	AM:	AM1:	ZK:	ZK1:	Súly:
49 mm	22 mm	130,00 kN	25,00 Nm	15,00 Nm	6,00 kN	3,00 kN	0,12 kg
2-220595.3	Lemezes szorító sülyesztett rögzítőcsavar tripla - polírozott	48,00 €					
NEW	3 alkatrész csatlakoztatásához, alkatrészek sülyesztett kapcsolata, Befogási tartomány kb. 51-57 mm, NEM használható asztalok és U alakú derékszögek összekapcsolására, nem alkalmas ovális furathoz						
Hosszúság: (a)	Ø:	SK:	AM:	AM1:	ZK:	ZK1:	Súly:
67 mm	22 mm	130,00 kN	25,00 Nm	15,00 Nm	6,00 kN	3,00 kN	0,18 kg
2-220595.4	Lemezes szorító sülyesztett rögzítőcsavar négyzeres - polírozott	53,00 €					
NEW	4 alkatrész csatlakoztatásához, alkatrészek sülyesztett kapcsolata, Befogási tartomány kb. 69-75 mm, NEM használható asztalok és U alakú derékszögek összekapcsolására, nem alkalmas ovális furathoz						
Hosszúság: (a)	Ø:	SK:	AM:	AM1:	ZK:	ZK1:	Súly:
85 mm	22 mm	130,00 kN	25,00 Nm	15,00 Nm	6,00 kN	3,00 kN	0,23 kg

SK=Nyírószilárdság; AM=Meghúzási Nyomaték Acél; AM1=Meghúzási Nyomaték Alumínium; ZK=Feszítőerő Acél; ZK1=Feszítőerő Alumínium; A befogási nyomaték az anyagtól függ.



2-220511 2-220513 2-220515

2-220511	Gyorsrögzítő csavar rész nélkül dupla - polírozott	44,00 €
2 alkatrész csatlakoztatásához, ajánlott alumínium profilok rögzítéséhez, O-gyűrűs horony nélkül a sima felületért, NEM használható asztalok és U alakú derékszögek összekapcsolására		
Hosszúság: (a)	Ø:	SK:
83 mm	22 mm	130,00 kN
AM:	AM1:	ZK:
15,00 Nm	6,00 Nm	15,00 kN
Súly:	0,27 kg	
2-220513	Gyorsrögzítő csavar rész nélkül tripla - polírozott	56,00 €
3 alkatrész csatlakoztatásához, ajánlott alumínium profilok rögzítéséhez, O-gyűrűs horony nélkül a sima felületért, NEM használható asztalok és U alakú derékszögek összekapcsolására		
Hosszúság: (a)	Ø:	SK:
101 mm	22 mm	130,00 kN
AM:	AM1:	ZK:
15,00 Nm	6,00 Nm	15,00 kN
Súly:	0,32 kg	
2-220515	Gyorsrögzítő csavar rész nélkül négyszeres - polírozott	67,00 €
4 alkatrész csatlakoztatásához, ajánlott alumínium profilok rögzítéséhez, O-gyűrűs horony nélkül a sima felületért, NEM használható asztalok és U alakú derékszögek összekapcsolására		
Hosszúság: (a)	Ø:	SK:
119 mm	22 mm	130,00 kN
AM:	AM1:	ZK:
15,00 Nm	6,00 Nm	15,00 kN
Súly:	0,37 kg	

SK=Nyírószilárdság; AM=Meghúzási Nyomaték Acél; AM1=Meghúzási Nyomaték Alumínium; ZK=Feszítőerő; A befogási nyomaték az anyagtól függ.



2-220583 2-220584 2-220585

2-220583	Csatlakozó csavar a gallérral dupla - polírozott	23,00 €
2 alkatrész csatlakoztatásához, asztalok, U-derékszögek és alumínium profilok összekapcsolásához, ovális furatokhoz használható, rögzített hosszútávú kapcsolat		
Hosszúság: (a)	Ø:	SK:
55 mm	22 mm	130,00 kN
AM:	AM1:	ZK:
20,00 Nm	20,00 Nm	15,00 kN
Súly:	0,20 kg	
2-220584	Csatlakozó csavar a gallérral tripla - polírozott	29,00 €
3 alkatrész csatlakoztatásához, asztalok, U-derékszögek és alumínium profilok összekapcsolásához, ovális furatokhoz használható, rögzített hosszútávú kapcsolat		
Hosszúság: (a)	Ø:	SK:
73 mm	22 mm	130,00 kN
AM:	AM1:	ZK:
20,00 Nm	20,00 Nm	15,00 kN
Súly:	0,27 kg	
2-220585	Csatlakozó csavar a gallérral négyszeres - polírozott	35,00 €
4 alkatrész csatlakoztatásához, asztalok, U-derékszögek és alumínium profilok összekapcsolásához, ovális furatokhoz használható, rögzített hosszútávú kapcsolat		
Hosszúság: (a)	Ø:	SK:
91 mm	22 mm	130,00 kN
AM:	AM1:	ZK:
20,00 Nm	20,00 Nm	15,00 kN
Súly:	0,30 kg	

SK=Nyírószilárdság; AM=Meghúzási Nyomaték Acél; AM1=Meghúzási Nyomaték Alumínium; ZK=Feszítőerő; A befogási nyomaték az anyagtól függ.



2-AP220528 2-AP220529 2-AP220530

2-AP220528	Sülyesztettfejű csavar rész nélkül dupla - polírozott	34,00 €
2 alkatrész csatlakoztatásához, alkatrészek sülyesztett kapcsolata, csak alumínium profilok rögzítéséhez, az alumínium alkatrészeket csak kézzel szorosan húzza meg		
Hosszúság: (a)	Ø:	SK:
50 mm	22 mm	130,00 kN
AM1:	ZK:	Súly:
6,00 Nm	2,00 kN	0,13 kg
2-AP220529	Sülyesztettfejű csavar rész nélkül tripla - polírozott	41,00 €
3 alkatrész csatlakoztatásához, alkatrészek sülyesztett kapcsolata, csak alumínium profilok rögzítéséhez, az alumínium alkatrészeket csak kézzel szorosan húzza meg		
Hosszúság: (a)	Ø:	SK:
68 mm	22 mm	130,00 kN
AM1:	ZK:	Súly:
6,00 Nm	2,00 kN	0,18 kg
2-AP220530	Sülyesztettfejű csavar rész nélkül négyszeres - polírozott	47,00 €
4 alkatrész csatlakoztatásához, alkatrészek sülyesztett kapcsolata, csak alumínium profilok rögzítéséhez, az alumínium alkatrészeket csak kézzel szorosan húzza meg		
Hosszúság: (a)	Ø:	SK:
86 mm	22 mm	130,00 kN
AM1:	ZK:	Súly:
6,00 Nm	2,00 kN	0,23 kg

SK=Nyírószilárdság; AM1=Meghúzási Nyomaték Alumínium; ZK=Feszítőerő Acél; A befogási nyomaték az anyagtól függ.



2-220524 2-220525 2-220571 2-220573

2-220524	Gyors szorítócsavar rövid rész nélkül dupla - polírozott	41,00 €
2 alkatrész csatlakoztatásához, minimális kiemelkedés, NEM használható asztalok és U alakú derékszögek összekapcsolására, alumínium profilokhoz alkalmas, ovális furatokhoz használható		
Hosszúság: (a)	Ø:	SK:
57 mm	22 mm	130,00 kN
AM:	AM1:	ZK:
15,00 Nm	6,00 Nm	15,00 kN
Súly:	0,16 kg	
2-220525	Gyors szorítócsavar rövid rész nélkül tripla - polírozott	47,00 €
3 alkatrész csatlakoztatásához, minimális kiemelkedés, NEM használható asztalok és U alakú derékszögek összekapcsolására, alumínium profilokhoz alkalmas, ovális furatokhoz használható		
Hosszúság: (a)	Ø:	SK:
75 mm	22 mm	130,00 kN
AM:	AM1:	ZK:
15,00 Nm	6,00 Nm	15,00 kN
Súly:	0,20 kg	
2-220571	Állítható gyorsrögzítő csavar rész nélkül rövid - polírozott	51,00 €
Befogó méret 18 – 36 mm, egyedi lézerrel vágott profilok befogása, alumínium profilokhoz alkalmas, az alumínium alkatrészeket csak kézzel szorosan húzza meg, NEM használható asztalok és U alakú derékszögek összekapcsolására		
Hosszúság: (a)	Ø:	SK:
95 mm	22 mm	130,00 kN
AM1:	ZK:	Súly:
6,00 Nm	15,00 kN	0,40 kg
2-220573	Állítható gyorsrögzítő csavar rész nélkül hosszú - polírozott	61,00 €
Befogó méret 36 – 54 mm, egyedi lézerrel vágott profilok befogása, alumínium profilokhoz alkalmas, az alumínium alkatrészeket csak kézzel szorosan húzza meg, NEM használható asztalok és U alakú derékszögek összekapcsolására		
Hosszúság: (a)	Ø:	SK:
113 mm	22 mm	130,00 kN
AM1:	ZK:	Súly:
6,00 Nm	15,00 kN	0,46 kg

SK=Nyírószilárdság; AM=Meghúzási Nyomaték Acél; AM1=Meghúzási Nyomaték Alumínium; ZK=Feszítőerő; A befogási nyomaték az anyagtól függ.



Részletes információk a termékekről a következő címen:
www.siegmund.com/F-profile



2-220510

2-220532

2-220533

2-220510	Gyorsrögzítő csavar rövid - polírozott	44,00 €
2 alkatrész csatlakoztatásához, NEM használható asztalok és U alakú derékszögek összekapcsolására		
Hosszúság: (a)	Ø:	SK:
83 mm	22 mm	130,00 kN
		AM:
		AM1:
		ZK:
		Súly:
		15,00 kN
		0,27 kg
2-220532	Univerzális csavar rövid - polírozott	48,00 €
2 alkatrész csatlakoztatásához, Befogási tartomány 33-39 mm, NEM használható asztalok és U alakú derékszögek összekapcsolására		
Hosszúság: (a)	Ø:	SK:
93 mm	22 mm	150,00 kN
		AM:
		AM1:
		ZK:
		Súly:
		15,00 Nm
		6,00 Nm
		15,00 kN
		0,35 kg
2-220533	Univerzális csavar hosszú - polírozott	54,00 €
3 alkatrész csatlakoztatásához, Befogási tartomány 51-57 mm, NEM használható asztalok és U alakú derékszögek összekapcsolására		
Hosszúság: (a)	Ø:	SK:
111 mm	22 mm	130,00 kN
		AM:
		AM1:
		ZK:
		Súly:
		15,00 Nm
		6,00 Nm
		15,00 kN
		0,41 kg

SK=Nyírószilárdság; AM=Meghúzási Nyomaték Acél; AM1=Meghúzási Nyomaték Alumínium; ZK=Feszítőerő; A befogási nyomaték az anyagtól függ.



2-220528

2-220529

2-220528	Süllyesztettfejű csavar rövid - polírozott	41,00 €
2 alkatrész csatlakoztatásához, NEM használható asztalok és U alakú derékszögek összekapcsolására, alkatrészek süllyesztett kapcsolata, nem alkalmas alumínium profilokhoz, nem alkalmas ovális furathoz		
Hosszúság: (a)	Ø:	SK:
49 mm	22 mm	130,00 kN
		AM:
		AM1:
		ZK:
		Súly:
		15,00 Nm
		-
		6,00 kN
		0,12 kg
2-220529	Süllyesztettfejű csavar hosszú - polírozott	47,00 €
3 alkatrész csatlakoztatásához, NEM használható asztalok és U alakú derékszögek összekapcsolására, alkatrészek süllyesztett kapcsolata, nem alkalmas alumínium profilokhoz, nem alkalmas ovális furathoz		
Hosszúság: (a)	Ø:	SK:
67 mm	22 mm	130,00 kN
		AM:
		AM1:
		ZK:
		Súly:
		15,00 Nm
		-
		6,00 kN
		0,16 kg

SK=Nyírószilárdság; AM=Meghúzási Nyomaték Acél; AM1=Meghúzási Nyomaték Alumínium; ZK=Feszítőerő; A befogási nyomaték az anyagtól függ.



2-220540

2-220560.N

2-220561

2-220740

2-220540	Pozícionáló csavar - polírozott	14,00 €
költséghatékonyan helyettesíti a második rögzítőcsavart, NEM használható asztalok és U alakú derékszögek összekapcsolására		
Hosszúság: (a)	Ø:	SK:
56 mm	22 mm	-
		AM:
		ZK:
		Súly:
		0,21 kg
2-220560.N	Süllyesztettfejű csavar rövid - nitridált	19,00 €
2 alkatrész csatlakoztatásához, asztalok és U-alakú derékszögek összekapcsolásához, nem alkalmas alumínium profilokhoz, nem alkalmas ovális furathoz, rögzített hosszútávú kapcsolat		
Hosszúság: (a)	Ø:	SK:
36 mm	22 mm	120,00 kN
		AM:
		ZK:
		Súly:
		15,00 Nm
		6,00 kN
		0,06 kg
2-220561	Süllyesztettfejű csavar hosszú - polírozott	25,00 €
3 alkatrész csatlakoztatásához, asztalok és U-alakú derékszögek összekapcsolásához, nem alkalmas alumínium profilokhoz, nem alkalmas ovális furathoz, rögzített hosszútávú kapcsolat		
Hosszúság: (a)	Ø:	SK:
54 mm	22 mm	120,00 kN
		AM:
		ZK:
		Súly:
		15,00 Nm
		6,00 kN
		0,12 kg
2-220740	Mágneses csavar 60 - Alumínium	22,00 €
szárhossz 18 mm, szorítás szerszámok használata nélkül, nyomásérzékeny alkatrészekhez vagy olyan esetekben használható, amikor az ellentartás nem lehetséges		
Hosszúság: (a)	Ø:	SK:
60 mm	22 mm	-
		AM:
		ZK:
		Súly:
		-
		0,06 kg

SK=Nyírószilárdság; AM=Meghúzási Nyomaték Acél; ZK=Feszítőerő; A befogási nyomaték az anyagtól függ.

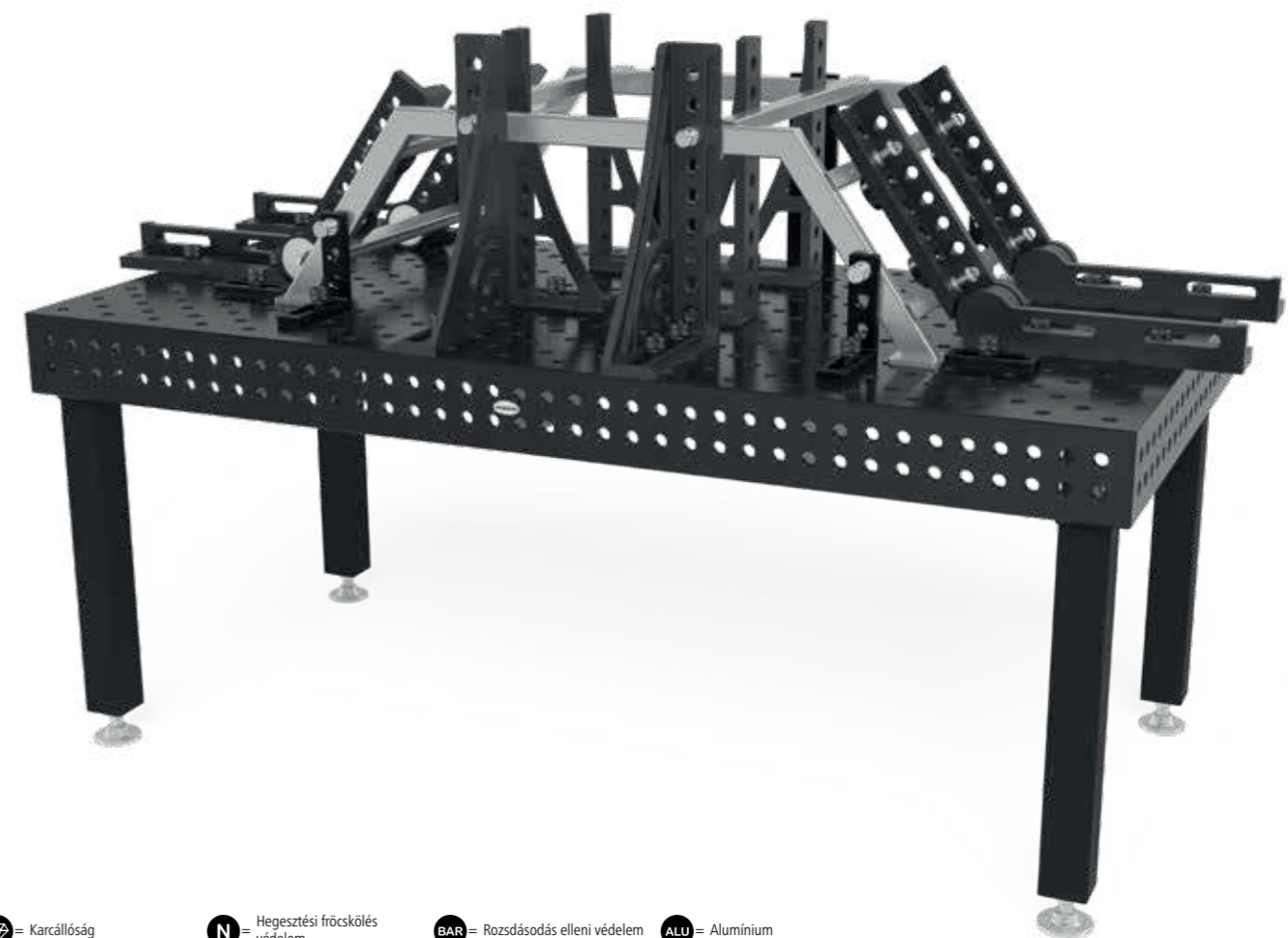

Karcállóság

Hegesztési fröcskölés védelem

Rozsdásodás elleni védelem

Alumínium

• = Termék raktáron van

○ = Termék rendelés után kerül legyártásra

Magyarázat 3 oldalon

www.siegmond.com

147

Részletes információk a termékekről a következő címen:
www.siegmond.com/F-bolt22

» Innovatív megoldások a munkadarabok szorítására és rögzítésére a Siegmund hegesztőasztalokon.



Különböző méretek és stílusok

Legyen szó klasszikus szorítókról vagy gyors befogó változatokról – Siegmund minden projekthez megfelelő rögzítő elemeket kínál. Válasszon a különböző méretek, típusok és fogantyúk közül.

Gyors és egyszerű kezelés

Néhány egyszerű lépéssel elhelyezheti a Siegmund szorítókat és a gyorsan cserélhető szorítókat az asztalok furataiban, és befoghatja a munkadarabokat.

Prizmák és tartalékalkatrészek

Különböző prizmákat és alkatrészeket kínálunk különböző szorítókhöz. Például poliamid prizmák rozsdamentes acél munkákhoz vagy hosszabb vízszintes / függőleges rudak nagyobb munkadarabok áthidalására.

Online elérhető kiegészítők:
www.siegmund.com/F-clamp22

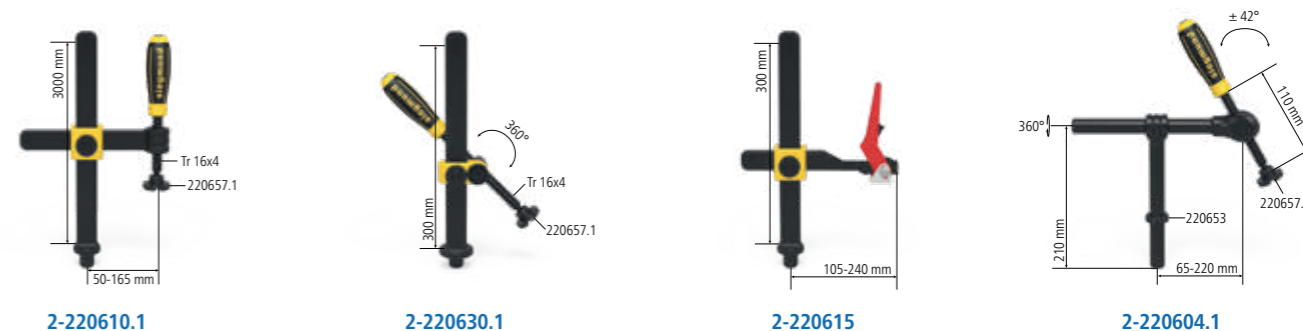
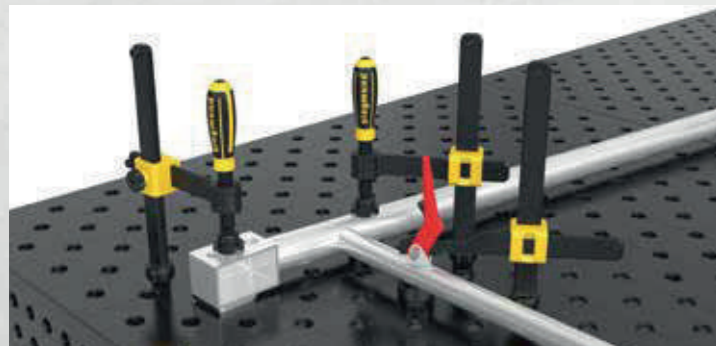

2-220610.1	Professional Csavaros szorító - polírozott / nitridált	68,00 €
	cserélhető prizma, Golyótartó orsó átmérője 10 mm, Függőleges rúd megerősített anyagból	
	maximális tartóerő Szélesség: (b) Magasság: (c) Súly:	
	3,5 kN 220 mm 300 mm 2,70 kg	
2-220630.1	Professional Csavaros szorító 45°/90° - nitridált	64,00 €
	cserélhető prizma, Golyótartó orsó átmérője 10 mm, fokozatmentesen forgatható 0° és 360° között, Függőleges rúd megerősített anyagból	
	maximális tartóerő Szélesség: (b) Magasság: (c) Súly:	
	3,5 kN - 300 mm 2,21 kg	
2-220615	Professional gyorsfesztítés szorító - polírozott / nitridált	103,00 €
	Függőleges rúd megerősített anyagból	
	maximális tartóerő Szélesség: (b) Magasság: (c) Súly:	
	3,5 kN 275 mm 300 mm 2,70 kg	
2-220604.1	Csőbilincs univerzális - polírozott / nitridált	75,00 €
	cserélhető prizma, Golyótartó orsó átmérője 10 mm, szorítás +/- 42° szögben, rögzítés beállító gyűrűvel	
	maximális tartóerő Szélesség: (b) Magasság: (c) Súly:	
	1,4 kN 265 mm 210 mm 1,91 kg	

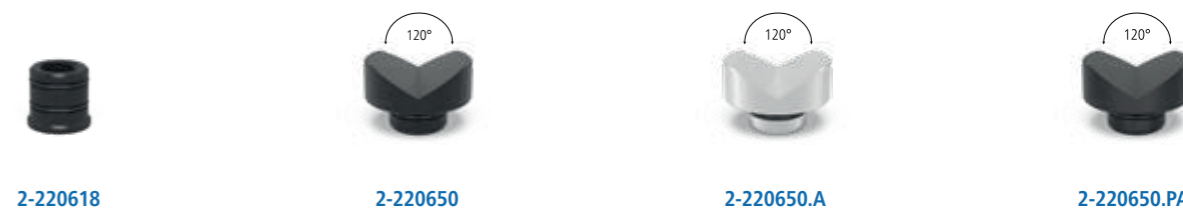

2-220618	Menetes persely - polírozott	8,00 €
	220610.1-höz, trapézmenet 16 x 4 mm S22 rendszerű szorító orsóhoz, minden rendszer furatában használható	
	Magasság: (c) Ø: Súly:	
	22 mm 24 mm 0,03 kg	
2-220650	Duo prizma Ø 40 - polírozott	18,00 €
	10 mm-es golyós orsóhoz, kompatibilis a 22 mm-es furatokkal és bilincsekkel	
	Magasság: (c) Ø: Súly:	
	27 mm 40 mm 0,13 kg	
2-220650.A	Duo prizma Ø 40 - Alumínium	20,00 €
ALU	10 mm-es golyós orsóhoz, kompatibilis a 22 mm-es furatokkal és bilincsekkel	
	Magasság: (c) Ø: Súly:	
	27 mm 40 mm 0,06 kg	
2-220650.PA	Duo prizma Ø 40 - Poliamid	19,00 €
PA	10 mm-es golyós orsóhoz, kompatibilis a 22 mm-es furatokkal és bilincsekkel, karcolásra érzékeny felületekhez	
	Magasság: (c) Ø: Súly:	
	27 mm 40 mm 0,02 kg	

ALU = Alumínium

PA = Poliamid

● = Termék raktáron van

○ = Termék rendelés után kerül legyártásra



Részletes információk a termékekről a következő címen:
www.siegmund.com/F-clamp22



2-220657.1



2-220658.E



2-220659.PA

2-220657.1	Prizma csavaros szorítóhoz - polírozott	10,00 € •
10 mm-es golyós orsóhoz, kompatibilis a 22 mm-es furatokkal és bilincsekkel		
Magasság: (c)	Ø:	Súly:
20 mm	40 mm	0,05 kg
2-220658.E	Prizma csavaros szorítóhoz - Rozsdamentes acél	14,00 € •
10 mm-es golyós orsóhoz, kompatibilis a 22 mm-es furatokkal és bilincsekkel, karcálló felületekhez (rozsdamegelőzése)		
Magasság: (c)	Ø:	Súly:
20 mm	40 mm	0,04 kg
2-220659.PA	Prizma csavaros szorítóhoz - Poliamid	9,00 € •
10 mm-es golyós orsóhoz, kompatibilis a 22 mm-es furatokkal és bilincsekkel, karcolásra érzékeny felületekhez		
Magasság: (c)	Ø:	Súly:
20 mm	40 mm	0,01 kg

PA



2-220706



2-220707

2-220706	Gyorsszorító 100	70,00 € •	
Szorítókar hossza: 100 mm, Szorítási tartomány: 0-100 mm, Szerelés a rendszerfuratokba			
Hosszúság: (a)	Szélesség: (b)	Magasság: (c)	Súly:
340 mm	30 mm	150 mm	1,20 kg
2-220707	Gyorsszorító 160	70,00 € •	
Szorítókar hossza: 160 mm, Szorítási tartomány: 0-140 mm, Szerelés a rendszerfuratokba			
Hosszúság: (a)	Szélesség: (b)	Magasság: (c)	Súly:
360 mm	30 mm	150 mm	1,20 kg

NEW

NEW



Részletes információk a termékekről a következő címen:
www.siegmund.com/F-clamp22



PA = Poliamid

• = Termék raktáron van

○ = Termék rendelés után kerül legyártásra

Stabil felületek mindenféle csőhöz és alkatrészhez prizmákkal és támaszokkal Siegmundtól.



Csőekkel való munkavégzés

A prizmák stabil támasztófelületeket hoznak létre mindenféle cső számára. Mindegyik prizma egy becsavart gallérral van ellátva, amely lehetővé teszi a rendszer furataihoz való rögzítést. A gallért egyszerűen le lehet csavarni a szabad elhelyezés érdekében, a furatoktól függetlenül. Válasszon a különböző átmérők és támasztó szögbeállítók közül.

Különböző anyagok

Mindegyik prizma-nitridált (hegesztési fröccsenés ellen védett), alumínium (rozsdamentes acél feldolgozás) és poliamid (alumínium és rozsdamentes acél feldolgozás) változatban kapható.

Hosszabbítás és egyensúly

A tartóelemek a prizmák vagy más alkatrészek, például szorítókhöz, meghosszabbításaként vagy a magasságkülönbségek ellensúlyozására használhatók.

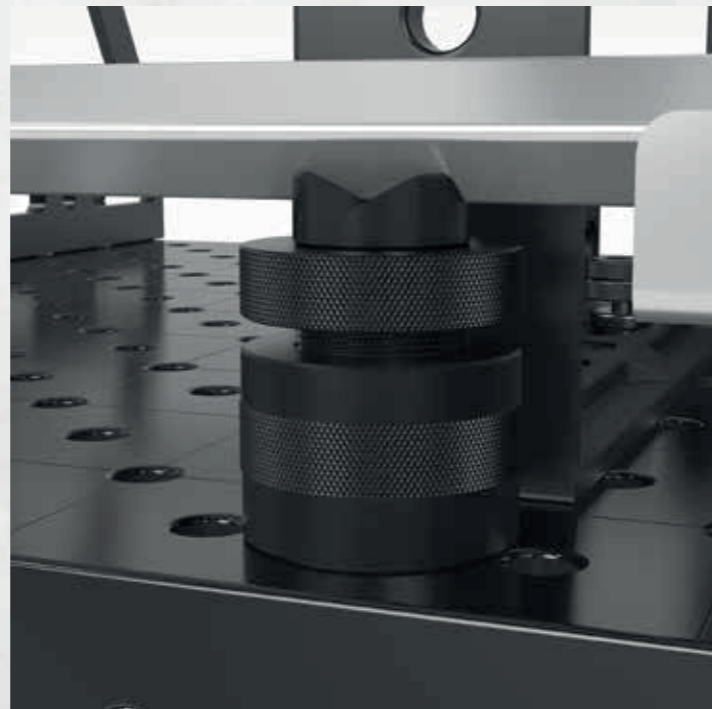
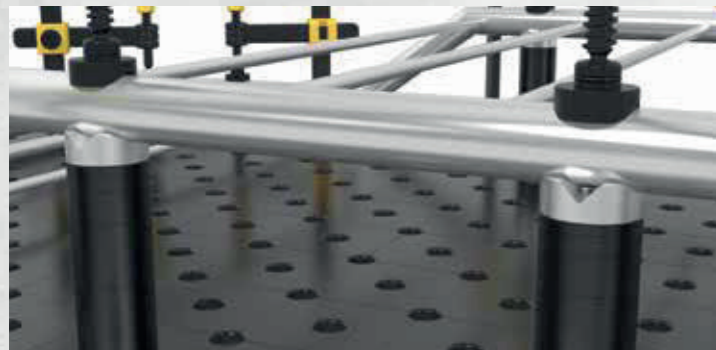

2-220648.1



2-220648.1.A



2-220648.1.PA



2-220645.1



2-220645.1.A



2-220645.1.PA

2-220648.1	Prizma Ø 50 135° menetes szárral - polírozott	31,00 €
	a M10-es menet például prizma hosszabbítóhoz, cikkszám: 220649, Ø 80 mm-es csövekig	
	Magasság: (c) Ø: Súly:	
	20 mm 50 mm 0,26 kg	
2-220648.1.A	Prizma Ø 50 135° menetes szárral - Alumínium	36,00 €
●	a M10-es menet például prizma hosszabbítóhoz, cikkszám: 220649, Ø 80 mm-es csövekig	
	Magasság: (c) Ø: Súly:	
	20 mm 50 mm 0,16 kg	
2-220648.1.PA	Prizma Ø 50 135° menetes szárral - Poliamid	40,00 €
●	a M10-es menet például prizma hosszabbítóhoz, cikkszám: 220649, karcolásra érzékeny felületekhez, Ø 80 mm-es csövekig	
	Magasság: (c) Ø: Súly:	
	20 mm 50 mm 0,08 kg	
2-220645.1	Variálható prizma Ø 50 90° / 120° menetes szárral - polírozott	42,00 €
	a M10-es menet például prizma hosszabbítóhoz, cikkszám: 220649, kerek és szögletes csövekhez Ø 50 mm-ig	
	Magasság: (c) Ø: Súly:	
	20 mm 50 mm 0,30 kg	
2-220645.1.A	Variálható prizma Ø 50 90° / 120° menetes szárral - Alumínium	42,00 €
●	a M10-es menet például prizma hosszabbítóhoz, cikkszám: 220649, kerek és szögletes csövekhez Ø 50 mm-ig	
	Magasság: (c) Ø: Súly:	
	20 mm 50 mm 0,15 kg	
2-220645.1.PA	Variálható prizma Ø 50 90° / 120° menetes szárral - Poliamid	42,00 €
●	a M10-es menet például prizma hosszabbítóhoz, cikkszám: 220649, karcolásra érzékeny felületekhez, kerek és szögletes csövekhez Ø 50 mm-ig	
	Magasság: (c) Ø: Súly:	
	20 mm 50 mm 0,08 kg	



2-220651.1



2-220651.1.A



2-220651.1.PA

2-220651.1	Prizma Ø 60 135° menetes szárral - polírozott	34,00 €
	a M10-es menet például prizma hosszabbítóhoz, cikkszám: 220649, Ø 80 mm-es csövekig	
	Magasság: (c) Ø: Súly:	
	30 mm 60 mm 0,58 kg	
2-220651.1.A	Prizma Ø 60 135° menetes szárral - Alumínium	40,00 €
●	a M10-es menet például prizma hosszabbítóhoz, cikkszám: 220649, Ø 80 mm-es csövekig	
	Magasság: (c) Ø: Súly:	
	30 mm 60 mm 0,32 kg	
2-220651.1.PA	Prizma Ø 60 135° menetes szárral - Poliamid	42,00 €
●	a M10-es menet például prizma hosszabbítóhoz, cikkszám: 220649, karcolásra érzékeny felületekhez, Ø 80 mm-es csövekig	
	Magasság: (c) Ø: Súly:	
	30 mm 60 mm 0,13 kg	

● = Alumínium

● = Poliamid

● = Termék raktáron van

○ = Termék rendelés után kerül legyártásra



Részletes információk a termékekről a következő címen:
www.siegmund.com/F-prism22

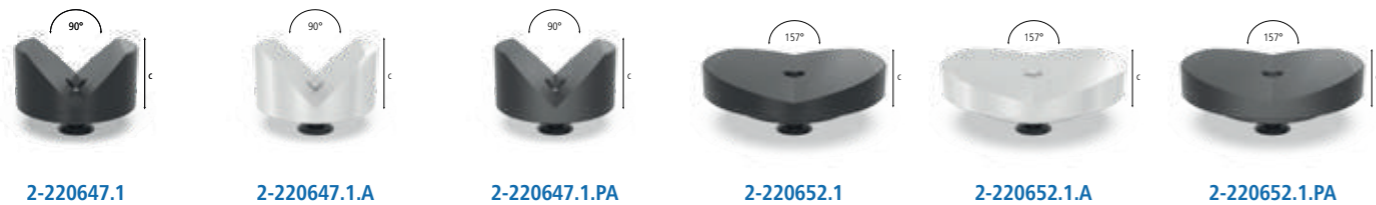

2-220647.1	Prizma Ø 80 90° menetes szárral - polírozott	42,00 €
a M10-es menet például prizma hosszabbítóhoz, cikkszám: 220649, kerek és szögletes csövekhez Ø 100 mm-ig		
Magasság: (c)	Ø:	Súly:
40 mm	80 mm	1,07 kg
2-220647.1.A	Prizma Ø 80 90° menetes szárral - Alumínium	48,00 €
a M10-es menet például prizma hosszabbítóhoz, cikkszám: 220649, kerek és szögletes csövekhez Ø 100 mm-ig		
Magasság: (c)	Ø:	Súly:
40 mm	80 mm	0,57 kg
2-220647.1.PA	Prizma Ø 80 90° menetes szárral - Poliamid	51,00 €
a M10-es menet például prizma hosszabbítóhoz, cikkszám: 220649, karcolásra érzékeny felületekhez, kerek és szögletes csövekhez Ø 100 mm-ig		
Magasság: (c)	Ø:	Súly:
40 mm	80 mm	0,20 kg
2-220652.1	Prizma Ø 120 157° menetes szárral - polírozott	54,00 €
a M10-es menet például prizma hosszabbítóhoz, cikkszám: 220649, Ø 400 mm-es csövekig		
Magasság: (c)	Ø:	Súly:
30 mm	120 mm	1,74 kg
2-220652.1.A	Prizma Ø 120 157° menetes szárral - Alumínium	70,00 €
a M10-es menet például prizma hosszabbítóhoz, cikkszám: 220649, Ø 400 mm-es csövekig		
Magasság: (c)	Ø:	Súly:
30 mm	120 mm	0,91 kg
2-220652.1.PA	Prizma Ø 120 157° menetes szárral - Poliamid	76,00 €
a M10-es menet például prizma hosszabbítóhoz, cikkszám: 220649, karcolásra érzékeny felületekhez, Ø 400 mm-es csövekig		
Magasság: (c)	Ø:	Súly:
30 mm	120 mm	0,30 kg



2-220822	Csavartámaszték Ø 80 - polírozott	65,00 €
finombeállítási magasság az 75-110 mm tartományban, kombinálható a 220821 támasztókészlettel és a prizma meghosszabbítással		
Magasság: (c)	Ø:	Súly:
75 - 110 mm	80 mm	2,44 kg
2-220824	Magasságban állítható támasztó skálával - polírozott	51,00 €
tartalmazza Készletcsavar, állítható magasság 20-105 mm között, menetes szár prizmákkal való csatlakozáshoz		
Magasság: (c)	Ø:	Súly:
134 mm	45 mm	0,52 kg



2-220649	Prizma hosszabbító 25 - polírozott	10,00 €
kompatibilis a prizmákkal, a 220821 támasztókészlettel és a 220822 csavartámaszsal		
Hosszúság: (a)	Ø:	Súly:
25 mm	22 mm	0,07 kg
2-220649.1	Prizma hosszabbító 50 - polírozott	19,00 €
kompatibilis a prizmákkal, a 220821 támasztókészlettel és a 220822 csavartámaszsal		
Hosszúság: (a)	Ø:	Súly:
50 mm	22 mm	0,14 kg
2-220649.2	Prizma hosszabbító 100 - polírozott	23,00 €
kompatibilis a prizmákkal, a 220821 támasztókészlettel és a 220822 csavartámaszsal		
Hosszúság: (a)	Ø:	Súly:
100 mm	22 mm	0,28 kg
2-220649.3	Prizma hosszabbító 150 - polírozott	26,00 €
kompatibilis a prizmákkal, a 220821 támasztókészlettel és a 220822 csavartámaszsal		
Hosszúság: (a)	Ø:	Súly:
150 mm	22 mm	0,42 kg



2-220669	Prizma csavar gallér süllyesztett csavarral - polírozott	8,00 €
prizma furatokba szereléséhez		
Hosszúság: (a)	Magasság: (c)	Ø:
12 mm	-	22 mm
Súly: 0,04 kg		
2-220821	Távtartó készlet 11-darabos készlet - polírozott	53,00 €
1-100 mm magasságkülönbség kompenzálása, M10-es menettel		
Hosszúság: (a)	Magasság: (c)	Ø:
-	125 mm	50 mm
Súly: 2,01 kg		
2-220821.1	Támasztó torony - polírozott	26,00 €
különböző támasztó felületek, M10-es menettel		
Hosszúság: (a)	Magasság: (c)	Ø:
-	125 mm	50 mm
Súly: 0,39 kg		
2-220821.2	Távtartó készlet	26,00 €
gyűrűméretek: 1 / 2 / 3 / 4 / 5 / 10 / 20 / 40 / 50 mm, 1/10" 2,54 mm		
Hosszúság: (a)	Magasság: (c)	Ø:
-	-	50 mm
Súly: 1,62 kg		



Részletes információk a termékekről a következő címen:
www.siegmund.com/F-prism22

» Siegmund kiegészítők – gyakorlati megoldások amelyek megkönnyítik mindennapi munkáját.



Praktikus kiegészítők

Minden területen kínálunk megoldásokat – a legkisebbeknél is. Nem számít, hogy rugalmas pozicionálható égőtartót keres-e a hegesztőpisztolyához, vagy két munkaterületet szeretne létrehozni egy hegesztőasztalon. Gyakorlati kiegészítőink számos lehetőséget kínálnak.

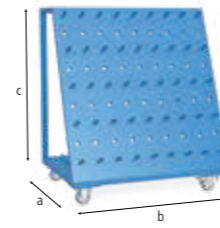
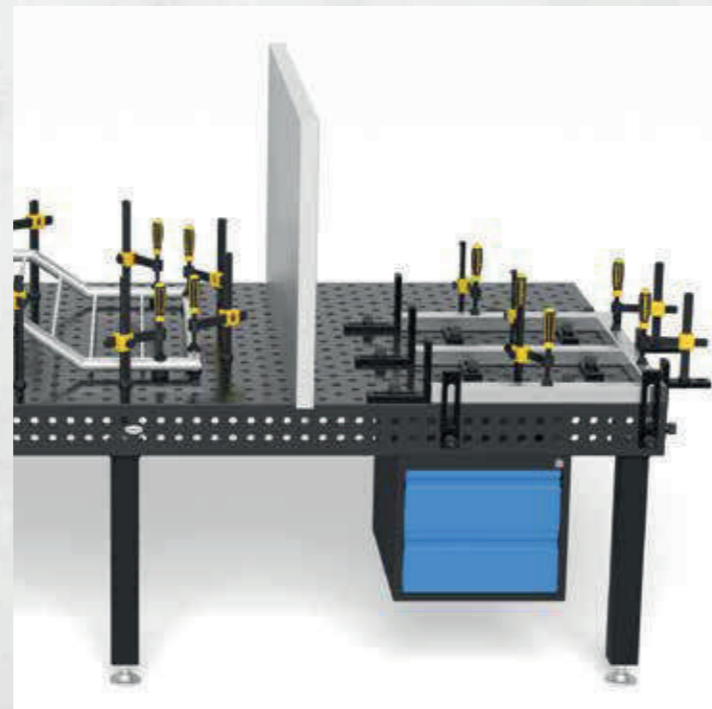
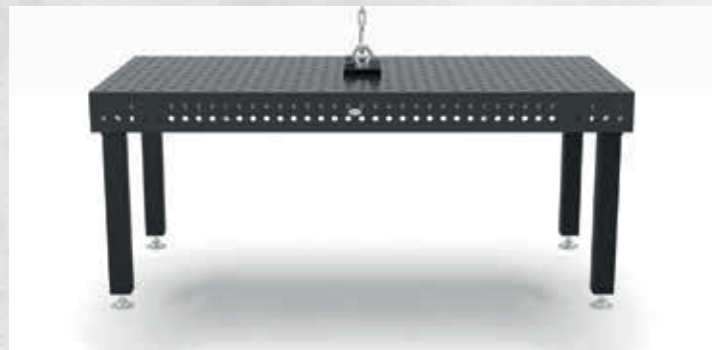

2-220910

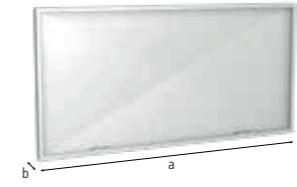

2-280980



2-220820



2-220820.10

2-220910	Szerszámkosci - homokszórt	793,00 €	•
Max. összes súly 240 kg			
Hosszúság: (a)	Szélesség: (b)	Magasság: (c)	Ø:
650 mm	900 mm	1.020 mm	-
Súly:			50,00 kg
2-280980	Hegesztő védőfal	213,00 €	•
felszerelés 2 csavarral (16: 000520, 22: 002822, 28: 280511), gyártással kapcsolatosan nem karcálló, egyedi színekben felár mellett rendelhető			
Hosszúság: (a)	Szélesség: (b)	Magasság: (c)	Ø:
1.600 mm	50 mm	800 mm	-
Súly:			23,00 kg
2-220820	Kefe Ø 24 védőkupakkal	20,00 €	•
furatok tisztításához			
Hosszúság: (a)	Szélesség: (b)	Magasság: (c)	Ø:
-	-	-	24 mm
Súly:			0,06 kg
2-220820.10	Kefe Ø 24 Furathoz / 10 darabos csomag	64,00 €	•
furatok tisztításához			
Hosszúság: (a)	Szélesség: (b)	Magasság: (c)	Ø:
-	-	-	24 mm
Súly:			0,06 kg



2-220852



2-220920



2-000810

2-220852	Hatszögkulcs Méretek 5	17,00 €	•
sárga			
Magasság: (c)	Súly:		
-	0,09 kg		
2-220920	Hegesztőpisztoly tartó - polírozott	26,00 €	•
elhelyezhető a furatban			
Magasság: (c)	Súly:		
200 mm	0,36 kg		
2-000810	Földelés Komfort	51,00 €	•
garantálja a hegesztőasztal 100% -os érintkezését, Szerelés a rendszerfuratokba, Terhelési kapacitása 500 Amper, Kábel keresztmetszete 70-95 mm ² .			
Magasság: (c)	Súly:		
-	0,66 kg		









Részletes információk a termékekről a következő címen:
www.siegmond.com/F-accessories22



2-000830.N



2-000835.N

2-000830.N	Emelőfül rögzítőlemezzel - nitridált	62,00 € •	
  	terhelhetősége 1800 kg (2x 280511-zel), terhelhetőség 1000 kg (2x 002822-zel), a hegesztőasztalok és a Siegmund nehéz alkatrészeinek biztonságos szállításához, fontolja meg a cikk további használati útmutatásait az interneten!		
Hosszúság: (a)	Szélesség: (b)	Magasság: (c)	Súly:
150 mm	150 mm	25 mm	4,70 kg
2-000835.N	Emelőfül - nitridált	110,00 € •	
  	terhelhetőség 2500 kg (2x 280511-zel), terhelhetőség 1000 kg (2x 002822-zel), terhelhetősége 700 kg (2x 160511-zel), a hegesztőasztalok és a Siegmund nehéz alkatrészeinek biztonságos szállításához, fontolja meg a cikk további használati útmutatásait az interneten!		
Hosszúság: (a)	Szélesség: (b)	Magasság: (c)	Súly:
200 mm	100 mm	165 mm	4,50 kg

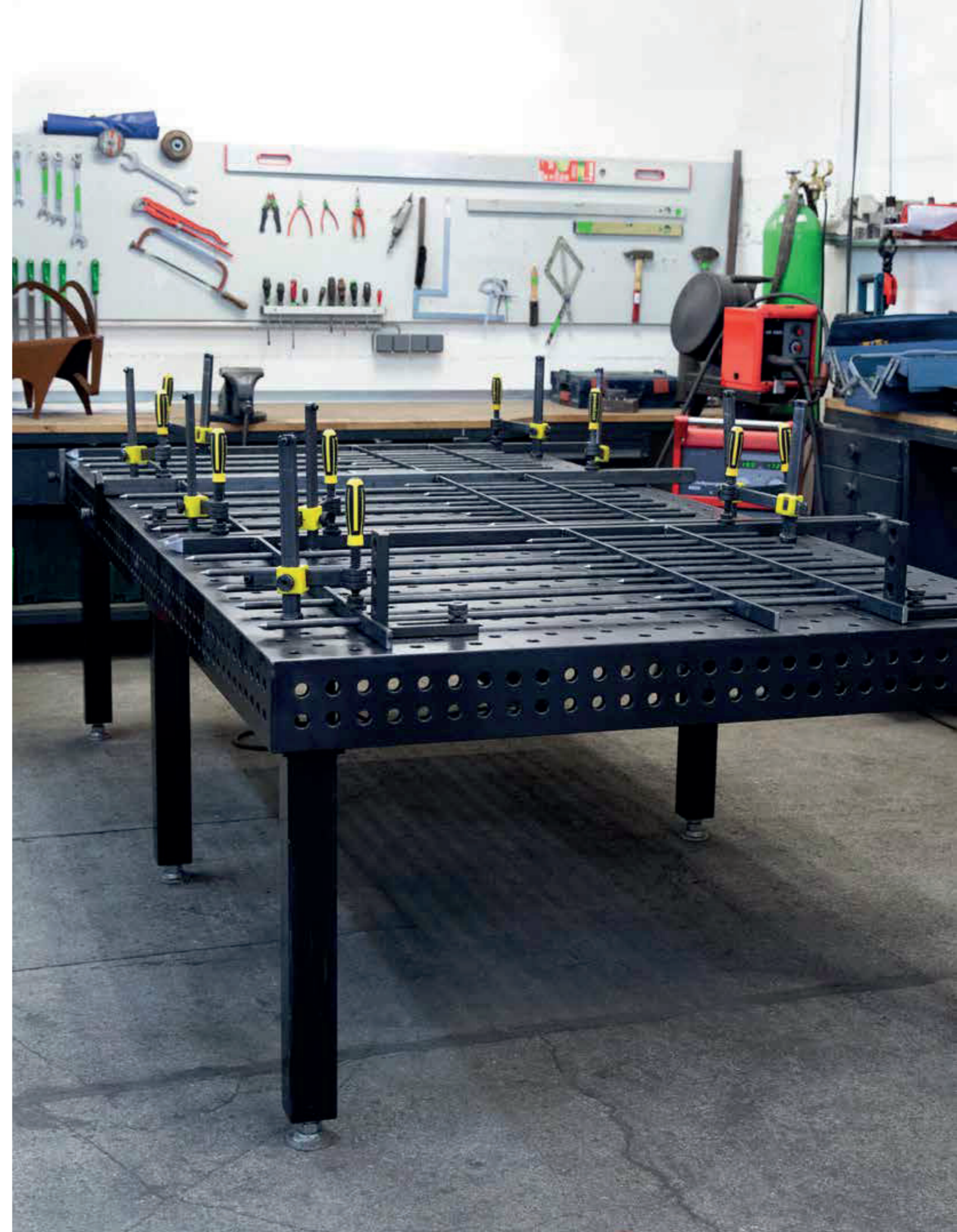

Részletes információk a termékekről a következő címen:
www.siegmund.com/F-accessories22

 = Karcállóság

 = Hegesztési fröcskölés védelem

 = Rozsdásodás elleni védelem

• = Termék raktáron van

○ = Termék rendelés után kerül legyártásra

siegmund

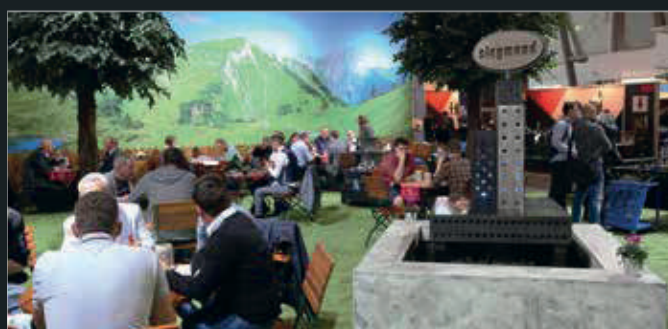

Szeretettel meghívjuk standunkra egy kis harapnivalóra.



Ön itt megtalálja
a vásárlást:

www.siegmund.com/F-exhibition

GYÁRTÓ:

Bernd Siegmund GmbH
Landsberger Str. 180
86507 Oberottmarshausen
Németország (Bajorország)
Tel. (0049) 0 82 03 / 96 07 - 0
Fax (0049) 0 82 03 / 96 07 - 33
E-Mail: info@siegmund.com
www.siegmund.com

ÖN KERESKEDŐJE:

WeldMatic Kft.
Tel: +36703834848
E-Mail: shop@weldmatic.hu
Web: shop.weldmatic.hu



■ További termékinformációt nem szeretnék