

# siegmund

HEGESZTŐASZTALOK ÉS RÖGZÍTŐ RENDSZEREK

## SYSTEM 22 - kiegészítők

Az Ön kereskedője:  
**WeldMatic Kft.**



Tel: +36703834848

E-Mail: [shop@weldmatic.hu](mailto:shop@weldmatic.hu)

Web: [shop.weldmatic.hu](http://shop.weldmatic.hu)



Hegesztőasztalok a világelső gyártótól

» Sokoldalú rögzítési lehetőségek a Siegmund végállítók könnyű kezelhetőségével.

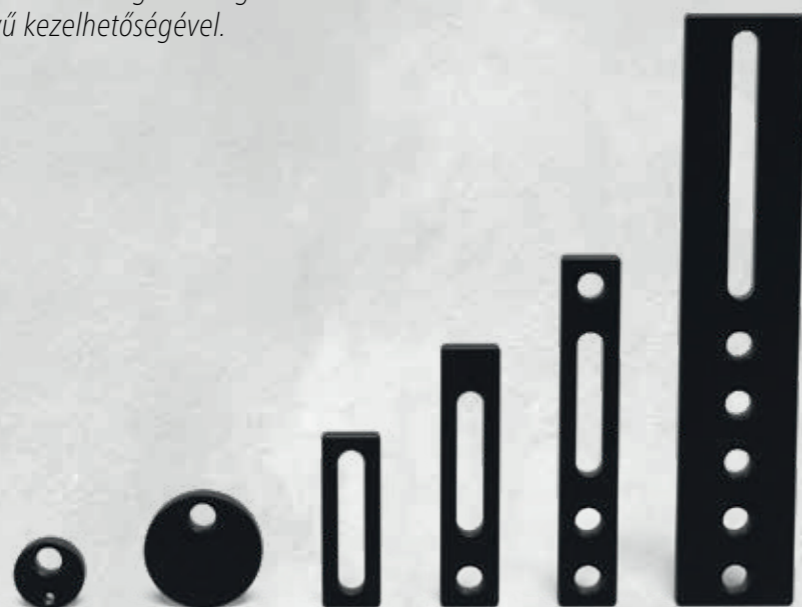

#### Különböző méretek és stílusok

Akár kevés a hely, akár a nagy alkatrészekkel dolgozik – válasszon a hosszúságok széles választéka közül. Szinte az összes eszközünk nitridált és kopásmentes, korrózióálló és tartós felületet kínál.

#### Gyors és egyszerű kezelés

A rendszerfuratok és a hosszúságú furatok kombinációja fix és változtatható rögzítési lehetőségeket kínál. Számos eszközünk rendelkezik a pontos pozicionáláshoz méretekkel. Gyorsan rögzíthető csavarjainkat hegesztőasztalokra, ütközőkre és négyzetekre történő rögzítéshez ajánljuk.

#### Lekerekített sarkok és élek



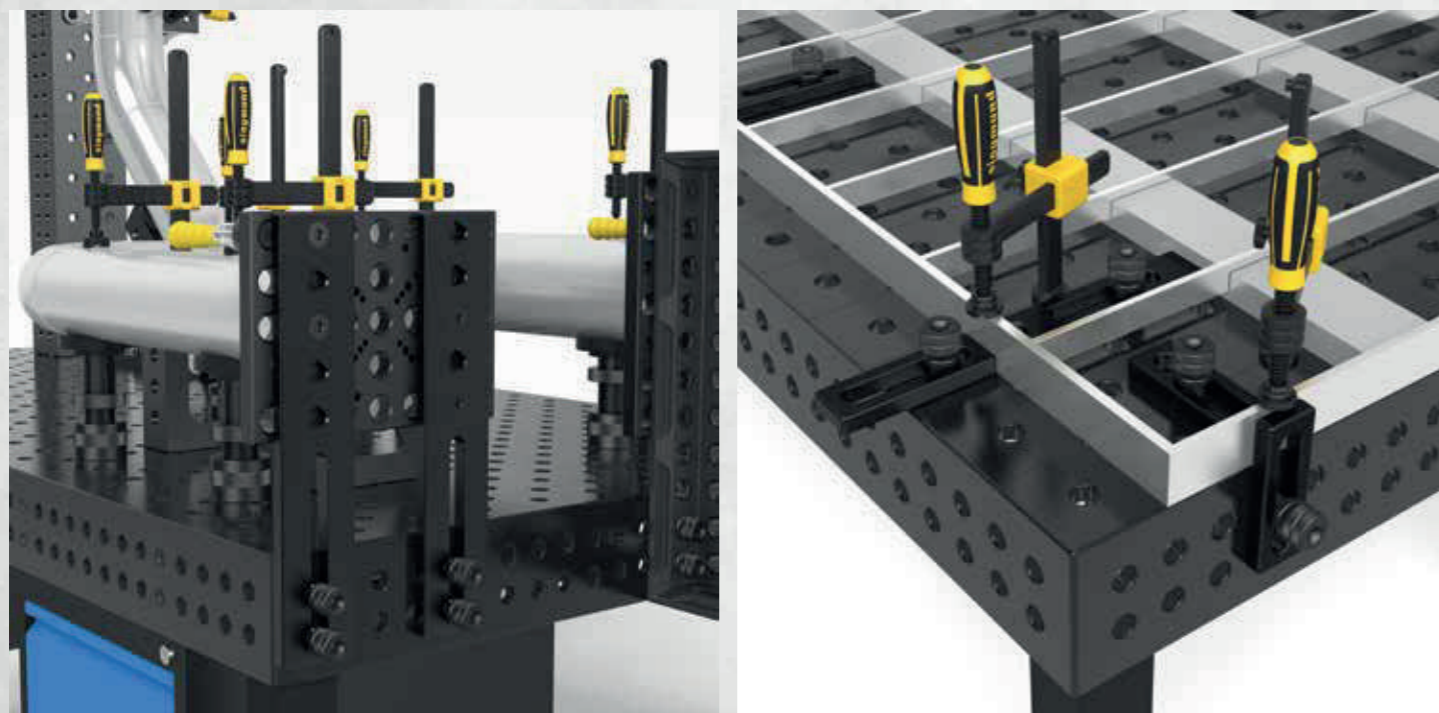



A sarkok és élek sugara jó élvédelmet nyújt a tartozékoknak. Ez csökkenti az alkatrészek vagy más Siegmund tartozékok károsodását az összeszerelés során, valamint csökkenti a sérülések kockázatát belső és külső szállítás során.



2-220402.N



2-220403.N

2-220402.N	Excentrikus végállító Ø 60 M10-es menettel - nitridált	24,00 € •
  	földelés csatlakoztatásához, végtelen csavarás	
Ø:	MS: (d)	Súly:
60 mm	18 mm	0,33 kg
2-220403.N	Excentrikus végállító Ø 100 - nitridált	25,00 € •
  	Támaszként is használható, végtelen csavarás	
Ø:	MS: (d)	Súly:
100 mm	18 mm	1,04 kg

MS=Anyag vastagság;



2-220410.N

















2-220420.N



2-220426.N



2-220430.N

2-220410.N	Univerzális végállító 150 L - nitridált	34,00 € •		
   	ovális furat			
Hosszúság: (a)	Szélesség: (b)	MS: (d)	VB:	Súly:
150 mm	50 mm	18 mm	100 mm	0,67 kg
2-220420.N	Univerzális végállító 225 L - nitridált	53,00 € •		
   	prizmákkal és adapterekkel kombinálható			
Hosszúság: (a)	Szélesség: (b)	MS: (d)	VB:	Súly:
225 mm	50 mm	18 mm	100 mm	1,14 kg
2-220426.N	Univerzális végállító 300 - nitridált	59,00 € •		
  	3 rendszerfurat			
Hosszúság: (a)	Szélesség: (b)	MS: (d)	VB:	Súly:
300 mm	50 mm	18 mm	100 mm	1,54 kg
2-220430.N	Univerzális végállító 500 S - nitridált	85,00 € •		
  	5 rendszerfurat			
Hosszúság: (a)	Szélesség: (b)	MS: (d)	VB:	Súly:
500 mm	100 mm	18 mm	200 mm	6,01 kg

MS=Anyag vastagság; VB=beállítási határ;

 = Karcállóság

 = Hegesztési fröcskölés védelem

 = Rozsdásodás elleni védelem

 = skála

• = Termék raktáron van

○ = Termék rendelés után kerül legyártásra



Részletes információk a termékekről a következő címen:  
[www.siegmund.com/F-stop22](http://www.siegmund.com/F-stop22)

➤ Könnyű háromdimenziós munka Siegmund derékszögeivel.

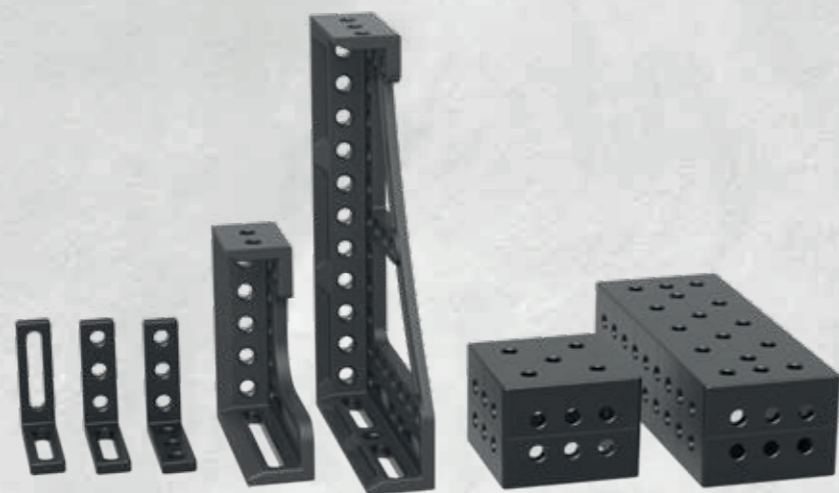

**Különböző méretek és stílusok**

Válasszon a formák, változatok és méretek széles skálájából. Szinte az összes eszközünk nitridált és kopásmentes, korrózióálló és tartós felületet kínál. Különleges alumínium derékszögeket is kínálunk rozsdamentes acélok feldolgozásához.

**Könnyű munkavégzés három dimenzióban**

Akár az alkatrészek ütközőjeként, akár az asztal meghosszabbításaként – a Siegmund szorító derékszögei megnyitják a háromdimenziós szorítás világát. Számos eszközünk rendelkezik a pontos pozicionáláshoz méretskálával. Gyorsan rögzíthető csavarjainkat hegesztőasztalokra, ütközőkre és négyzetekre történő rögzítéshez ajánljuk.

**Lekerekített sarkok és élek**

A sarkok és élek sugara jó élvédelmet nyújt a tartozékoknak. Ez csökkenti az alkatrészek vagy más Siegmund tartozékok károsodását az összeszerelés során, valamint csökkenti a sérülések kockázatát belső és külső szállítás során.

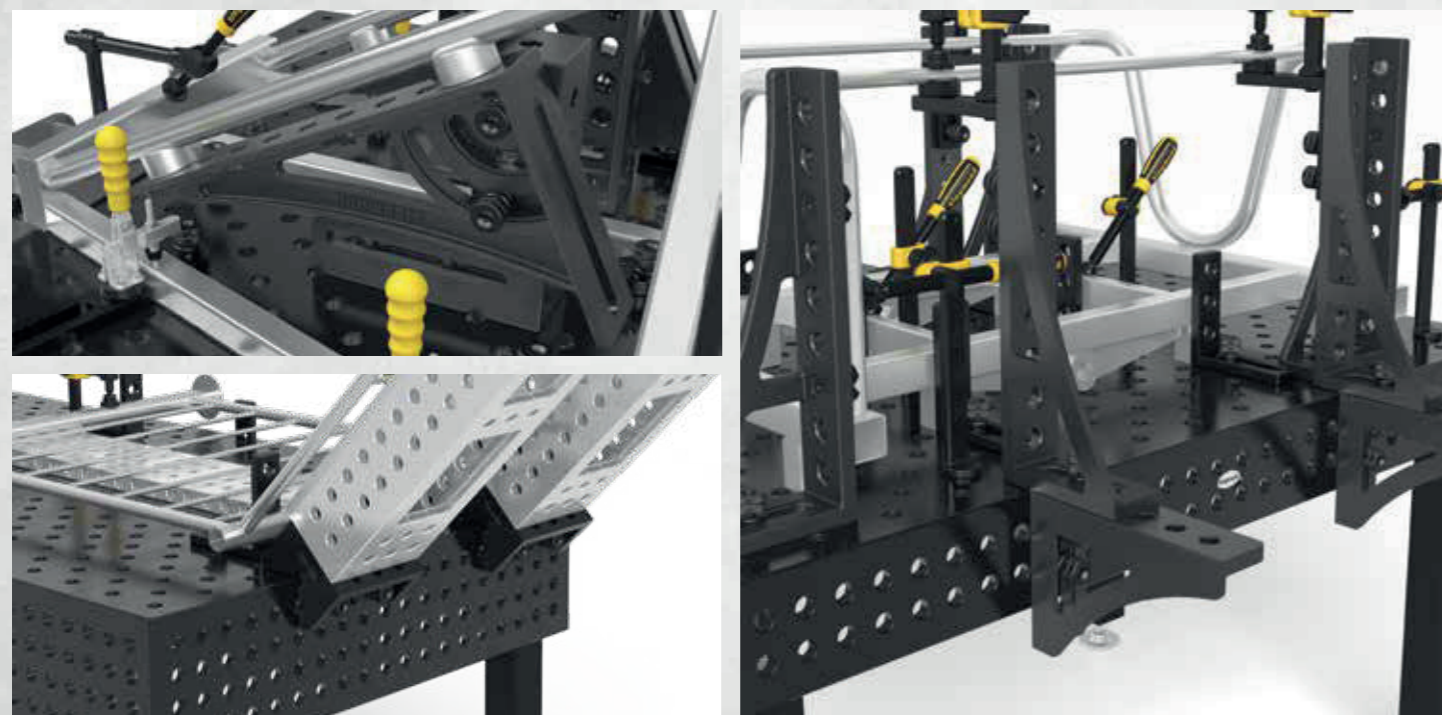

Részletes információk a termékekről a következő címen:  
[www.siegmund.com/F-square22](http://www.siegmund.com/F-square22)

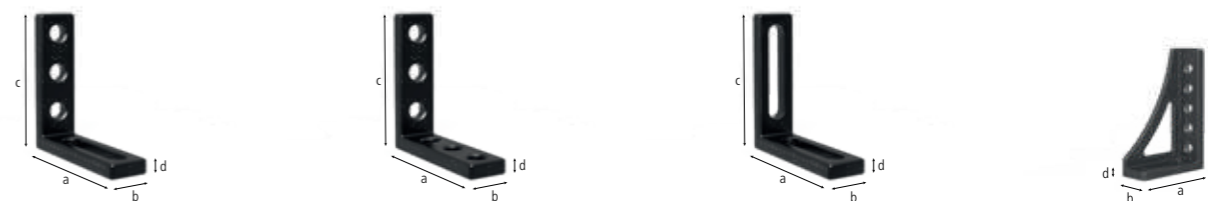

2-220110.N

2-220113.N

2-220111.N

2-220152.N

<b>2-220110.N</b>	<b>Végállító és szorító derékszög 175 L - nitridált</b>	79,00 €
	furat / ovális furat	
	Hosszúság: (a)    Szélesség: (b)    Magasság: (c)    MS: (d)    Súly:	
	175 mm    50 mm    175 mm    18 mm    1,65 kg	
<b>2-220113.N</b>	<b>Végállító és szorító derékszög 175 VL - nitridált</b>	70,00 €
	furat / furat	
	Hosszúság: (a)    Szélesség: (b)    Magasság: (c)    MS: (d)    Súly:	
	175 mm    50 mm    175 mm    18 mm    1,96 kg	
<b>2-220111.N</b>	<b>Végállító és szorító derékszög 175 WL - nitridált</b>	79,00 €
	ovális furat / ovális furat 100, Rögzíthető minden irányban	
	Hosszúság: (a)    Szélesség: (b)    Magasság: (c)    MS: (d)    Súly:	
	175 mm    50 mm    175 mm    18 mm    1,57 kg	
<b>2-220152.N</b>	<b>Végállító és szorító derékszög 300 G - nitridált</b>	110,00 €
	végállító balos, asztal kiterjesztésként használható, anyag: GGG40	
	Hosszúság: (a)    Szélesség: (b)    Magasság: (c)    MS: (d)    Súly:	
	200 mm    75 mm    300 mm    20 mm    5,70 kg	

MS=Anyag vastagság;

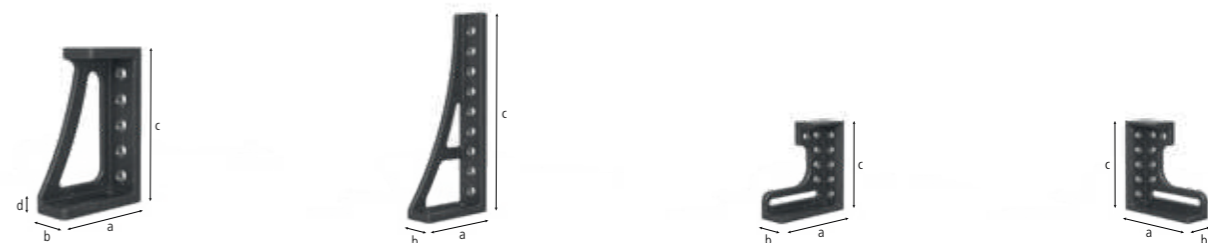

2-220116.N

2-220162.N

2-220124.N

2-220126.N

<b>2-220116.N</b>	<b>Végállító és szorító derékszög 300x195 - nitridált</b>	94,00 €
	Hosszúság: (a)    Szélesség: (b)    Magasság: (c)    MS: (d)    Súly:	
	195 mm    75 mm    300 mm    20 mm    6,74 kg	
<b>2-220162.N</b>	<b>Végállító és szorító derékszög 500 G - nitridált</b>	144,00 €
	végállító balos, asztal kiterjesztésként használható, anyag: GGG40	
	Hosszúság: (a)    Szélesség: (b)    Magasság: (c)    MS: (d)    Súly:	
	193 mm    75 mm    493 mm    20 mm    7,80 kg	
<b>2-220124.N</b>	<b>Végállító és szorító derékszög 300 GK bal - nitridált</b>	195,00 €
	végállító balos, asztal kiterjesztésként használható, nehéz alkatrészekhez, anyag: GGG40, rendelés párban ajánlott	
	Hosszúság: (a)    Szélesség: (b)    Magasság: (c)    MS: (d)    Súly:	
	280 mm    95 mm    300 mm    20 mm    11,50 kg	
<b>2-220126.N</b>	<b>Végállító és szorító derékszög 300 GK jobb - nitridált</b>	195,00 €
	végállító jobbos, asztal kiterjesztésként használható, nehéz alkatrészekhez, anyag: GGG40, rendelés párban ajánlott	
	Hosszúság: (a)    Szélesség: (b)    Magasság: (c)    MS: (d)    Súly:	
	280 mm    95 mm    300 mm    20 mm    11,50 kg	

MS=Anyag vastagság;

= Karcállóság    = skála    = Hegesztési fröcskölés védelem    = Rozsdásodás elleni védelem

● = Termék raktáron van

○ = Termék rendelés után kerül legyártásra

Magyarázat 3 oldalon



2-220190.N



2-220171



2-220164.N

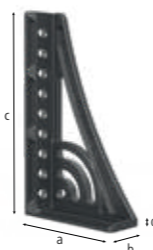

2-220165.N

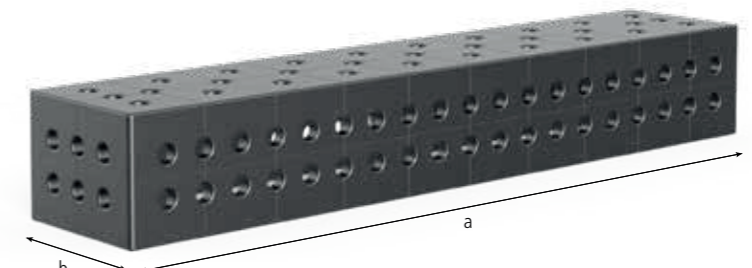

<b>2-220190.N</b>	<b>Sarokcsatlakozó kicsi öntöttvas - nitridált</b>	251,00 € •
	diagonális asztalhosszabbító 45° -os szögben, anyag: GGG40	
Új választék	Hosszúság: (a) Szélesség: (b) Magasság: (c) MS: (d) SL: (e) Súly:	
	200 mm 150 mm 115 mm - - 10,00 kg	
<b>2-220171</b>	<b>Univerzális derékszög hidromechanikai szorítás - polírozott</b>	614,00 € •
	végtelen állítás 0-225° között, a 14-es imbuszkulcs (280854) nem tartozék	
	Hosszúság: (a) Szélesség: (b) Magasság: (c) MS: (d) SL: (e) Súly:	
	- - - - 475 mm 23,00 kg	
<b>2-220164.N</b>	<b>Végállító és szorító derékszög 500 G Forgó szögbeállító bal - nitridált</b>	210,00 € •
	végállító balos, asztal kiterjesztésként használható, anyag: GGG40, rendelés párban ajánlott	
	Hosszúság: (a) Szélesség: (b) Magasság: (c) MS: (d) SL: (e) Súly:	
	276 mm 95 mm 500 mm 20 mm - 11,60 kg	
<b>2-220165.N</b>	<b>Végállító és szorító derékszög 500 G Forgó szögbeállító jobb - nitridált</b>	210,00 € •
	végállító jobbos, asztal kiterjesztésként használható, anyag: GGG40, rendelés párban ajánlott	
	Hosszúság: (a) Szélesség: (b) Magasság: (c) MS: (d) SL: (e) Súly:	
	276 mm 95 mm 500 mm 20 mm - 11,60 kg	

MS=Anyag vastagság; SL=Oldalhossz;



2-220134.N

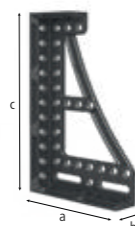

2-220136.N



2-220144.N

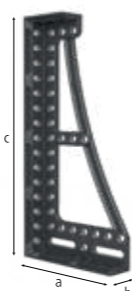

2-220146.N

<b>2-220134.N</b>	<b>Végállító és szorító derékszög 600 GK bal - nitridált</b>	301,00 € •
	végállító balos, asztal kiterjesztésként használható, nehéz alkatrészekhez, anyag: GGG40, rendelés párban ajánlott	
	Hosszúság: (a) Szélesség: (b) Magasság: (c) MS: (d) Súly:	
	373 mm 95 mm 600 mm 20 mm 21,80 kg	
<b>2-220136.N</b>	<b>Végállító és szorító derékszög 600 GK jobb - nitridált</b>	301,00 € •
	végállító jobbos, asztal kiterjesztésként használható, nehéz alkatrészekhez, anyag: GGG40, rendelés párban ajánlott	
	Hosszúság: (a) Szélesség: (b) Magasság: (c) MS: (d) Súly:	
	373 mm 95 mm 600 mm 20 mm 21,80 kg	
<b>2-220144.N</b>	<b>Végállító és szorító derékszög 800 GK bal - nitridált</b>	429,00 € •
	végállító balos, asztal kiterjesztésként használható, nehéz alkatrészekhez, anyag: GGG40, rendelés párban ajánlott	
	Hosszúság: (a) Szélesség: (b) Magasság: (c) MS: (d) Súly:	
	373 mm 95 mm 800 mm 20 mm 25,80 kg	
<b>2-220146.N</b>	<b>Végállító és szorító derékszög 800 GK jobb - nitridált</b>	429,00 € •
	végállító jobbos, asztal kiterjesztésként használható, nehéz alkatrészekhez, anyag: GGG40, rendelés párban ajánlott	
	Hosszúság: (a) Szélesség: (b) Magasság: (c) MS: (d) Súly:	
	373 mm 95 mm 800 mm 20 mm 25,80 kg	

MS=Anyag vastagság;

<b>U-alakú derékszög 200/150 - Plazma-nitridált</b>						
diagonális ráccsal, asztalok csatlakoztatásához (220560.N csatlakozócsavarral), mint asztallap és függőleges felépítmény, 500 mm-től rögzítő furatokkal az asztallábakhoz, 1000 mm hosszúságtól asztalláb alátámasztás szükséges						
	Hosszúság: (a)	Szélesség: (b)	Magasság: (c)	MS: (d)	Súly:	
<b>2-220350.P</b>	<b>200 mm</b>	200 mm	150 mm	18 mm	19,00 kg	<b>391,00 € •</b>
<b>2-220360.P</b>	<b>500 mm</b>	200 mm	150 mm	18 mm	43,00 kg	<b>520,00 € •</b>
<b>2-220370.P</b>	<b>1.000 mm</b>	200 mm	150 mm	18 mm	75,00 kg	<b>851,00 € •</b>
<b>2-220380.P</b>	<b>1.500 mm</b>	200 mm	150 mm	18 mm	107,00 kg	<b>1.145,00 € •</b>
<b>2-220390.P</b>	<b>2.000 mm</b>	200 mm	150 mm	18 mm	141,00 kg	<b>1.470,00 € •</b>

MS=Anyag vastagság;



Részletes információk a termékekről a következő címen:  
www.siegmund.com/F-square22

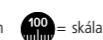
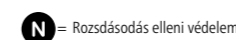
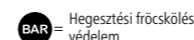
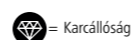

• = Termék raktáron van

○ = Termék rendelés után kerül legyártásra

Magyarázat 3 oldalon

» A könnyű és olcsó nagy alkatrészek! A nagy alkatrészeket daru vagy targonca nélkül mozgassa.

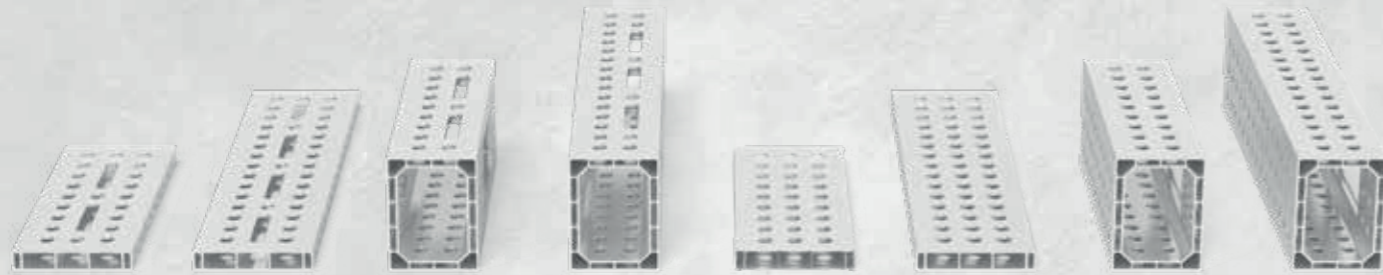

**Könnyű szorítószerszámok**

Az alumínium használata könnyű és erős szorítófelületet eredményez, amely 75 – 90% -kal könnyebb, mint a hasonló szorítószerszámok. A könnyű súlynak köszönhetően a nagy alumínium profilokat kézzel is elhelyezheti és rögzítheti.

**Megfelelő kiegészítők**

Az alumínium profilok befogásához ajánljuk rés nélküli szorítócsavarjainkat, amelyek sima felületüknek köszönhetően könnyebbé teszik a rendszerfuratok használatát. Ha alumíniumprofilokra szorítókat használunk, a kisebb anyagvastagság kompenzálására adaptereket ajánlunk. Az alumínium profilok elülső rögzítéséhez asztali csatlakozó adapterünket ajánljuk.

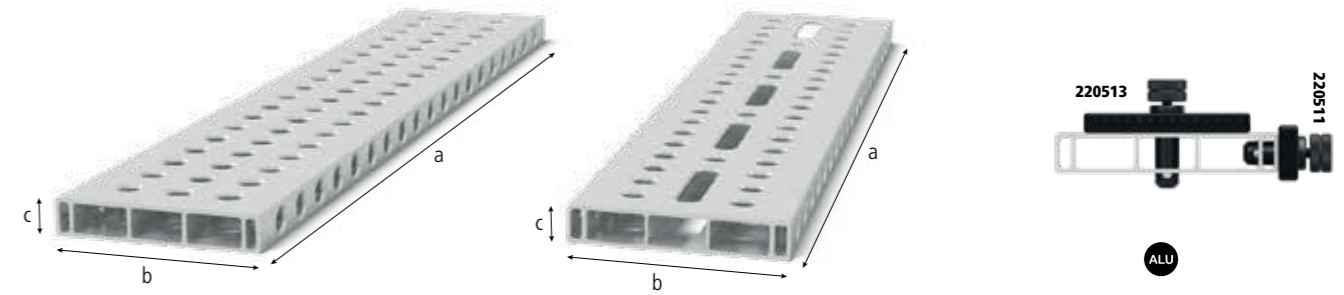
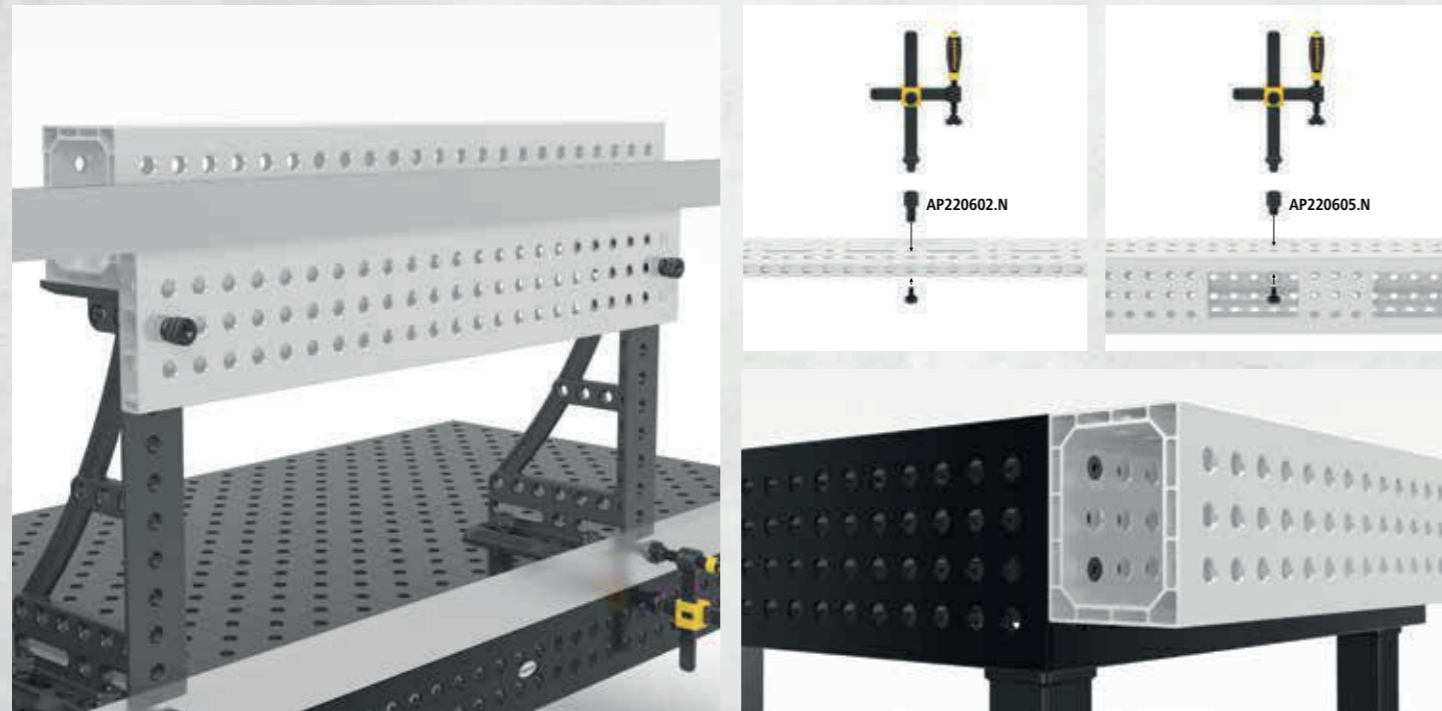

**Alumínium profil tartó 200x36 mm**

Stabil megállás a nagy méretek miatt. Teljes rácsos változat sok befogási lehetőséggel. Hosszúak lyukú változat: Változatos szorítás is lehetséges szögben. Tripla hornyú rögzítőcsavar szükséges, asztalhosszabbításként vagy függőleges rögzítőfelületként, 1000 mm hosszúságtól asztalláb alátámasztás szükséges (Szűkítő gyűrű 000542 szükséges), fontolja meg a cikk további használati útmutatásait az interneten!

	Stílus:	Hosszúság: (a)	Szélesség: (b)	Magasság: (c)	Súly:	
4-AR22014050.V	50 mm-es rács	500 mm	200 mm	36 mm	2,57 kg	47,00 € •
4-AR22014050.VL	50 mm-es rács ovális furat	500 mm	200 mm	36 mm	2,53 kg	53,00 € •
4-AR22014080.V	50 mm-es rács	800 mm	200 mm	36 mm	4,09 kg	70,00 € •
4-AR22014080.VL	50 mm-es rács ovális furat	800 mm	200 mm	36 mm	4,00 kg	81,00 € •
4-AR22014100.V	50 mm-es rács	1.000 mm	200 mm	36 mm	5,30 kg	84,00 € •
4-AR22014100.VL	50 mm-es rács ovális furat	1.000 mm	200 mm	36 mm	4,99 kg	95,00 € •
4-AR22014120.V	50 mm-es rács	1.200 mm	200 mm	36 mm	6,11 kg	101,00 € •
4-AR22014120.VL	50 mm-es rács ovális furat	1.200 mm	200 mm	36 mm	5,97 kg	117,00 € •
4-AR22014150.V	50 mm-es rács	1.500 mm	200 mm	36 mm	7,62 kg	134,00 € •
4-AR22014150.VL	50 mm-es rács ovális furat	1.500 mm	200 mm	36 mm	7,47 kg	152,00 € •
4-AR22014200.V	50 mm-es rács	2.000 mm	200 mm	36 mm	10,14 kg	167,00 € •
4-AR22014200.VL	50 mm-es rács ovális furat	2.000 mm	200 mm	36 mm	9,93 kg	190,00 € •

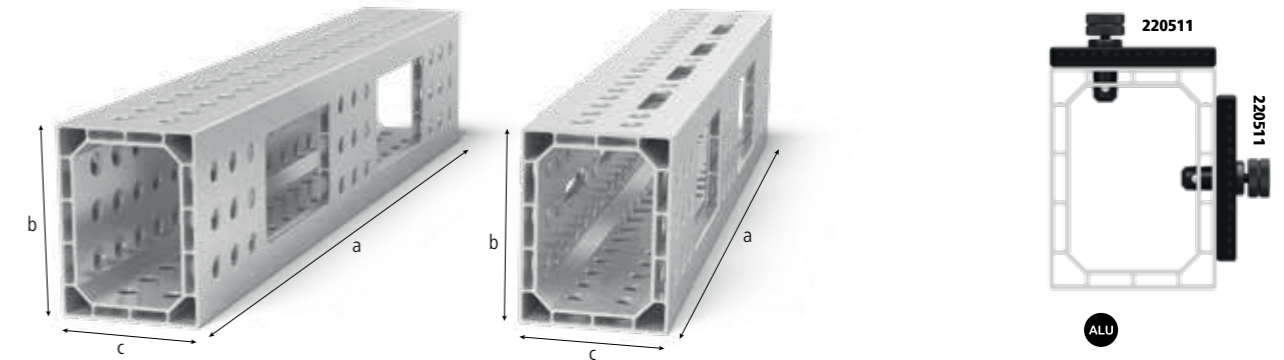

**Alumínium U-alakú derékszög 200x150 mm**

Legfeljebb 4 oldalra rögzíthető. Kérésre szorítócsavar dupla hornyú nélkül, asztalhosszabbításként vagy függőleges rögzítőfelületként, 1000 mm hosszúságtól asztalláb alátámasztás szükséges (Szűkítő gyűrű 000542 szükséges), fontolja meg a cikk további használati útmutatásait az interneten! Sík tolerancia < 0,9 mm / 1000 mm

	Stílus:	Hosszúság: (a)	Szélesség: (b)	Magasság: (c)	Súly:	
4-AR22024050.V	50 mm-es rács	500 mm	200 mm	150 mm	5,70 kg	118,00 € •
4-AR22024050.VL	50 mm-es rács ovális furat	500 mm	200 mm	150 mm	5,53 kg	121,00 € •
4-AR22024080.V	50 mm-es rács	800 mm	200 mm	150 mm	8,90 kg	184,00 € •
4-AR22024080.VL	50 mm-es rács ovális furat	800 mm	200 mm	150 mm	8,53 kg	190,00 € •
4-AR22024100.V	50 mm-es rács	1.000 mm	200 mm	150 mm	11,30 kg	229,00 € •
4-AR22024100.VL	50 mm-es rács ovális furat	1.000 mm	200 mm	150 mm	10,89 kg	237,00 € •
4-AR22024120.V	50 mm-es rács	1.200 mm	200 mm	150 mm	13,50 kg	272,00 € •
4-AR22024120.VL	50 mm-es rács ovális furat	1.200 mm	200 mm	150 mm	13,01 kg	281,00 € •
4-AR22024150.V	50 mm-es rács	1.500 mm	200 mm	150 mm	16,80 kg	340,00 € •
4-AR22024150.VL	50 mm-es rács ovális furat	1.500 mm	200 mm	150 mm	16,32 kg	352,00 € •
4-AR22024200.V	50 mm-es rács	2.000 mm	200 mm	150 mm	22,40 kg	450,00 € •
4-AR22024200.VL	50 mm-es rács ovális furat	2.000 mm	200 mm	150 mm	21,68 kg	465,00 € •



Részletes információk a termékekről a következő címen:  
www.siegmund.com/F-profile

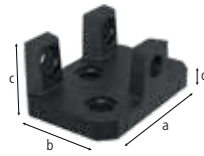

2-AP220399

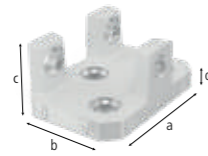

2-AP220399.AT

<b>2-AP220399</b>	<b>Adapter asztal csatlakoztatáshoz alumínium profilokhoz - nitridált</b>	77,00 € •		
	a profilok rögzítéséhez az elülső oldalon, szorítóval helyezzük be a profilba, rögzítéshez: 2x 220511, 3x AP220528 (a szállítást nem tartalmazza)			
Hosszúság: (a)	Szélesség: (b)	Magasság: (c)	MS: (d)	Súly:
163 mm	113 mm	70 mm	18 mm	3,03 kg
<b>2-AP220399.AT</b>	<b>Adapter asztal csatlakoztatáshoz alumínium profilokhoz - alumínium-titánium</b>	77,00 € •		
	a profilok rögzítéséhez az elülső oldalon, szorítóval helyezzük be a profilba, rögzítéshez: 2x 220511, 3x AP220528 (a szállítást nem tartalmazza)			
Hosszúság: (a)	Szélesség: (b)	Magasság: (c)	MS: (d)	Súly:
163 mm	113 mm	70 mm	18 mm	1,10 kg

MS=Anyag vastagság;



2-AP220605.N



2-AP220602.N

<b>2-AP220605.N</b>	<b>Csavaros szorító adapter basic - nitridált</b>	14,00 € •
	csavarbilincsek használata alumínium profilokban, Csavaros szorítóhoz: 220610.1, 220630.1, 220615	
Hosszúság: (a)	Ø:	Súly:
63 mm	35 mm	0,27 kg
<b>2-AP220602.N</b>	<b>Csavaros szorító adapter dupla - nitridált</b>	17,00 € •
	csavarbilincsek használata alumínium profilokban, Csavaros szorítóhoz: 220610.1, 220630.1, 220615	
Hosszúság: (a)	Ø:	Súly:
81 mm	35 mm	0,32 kg

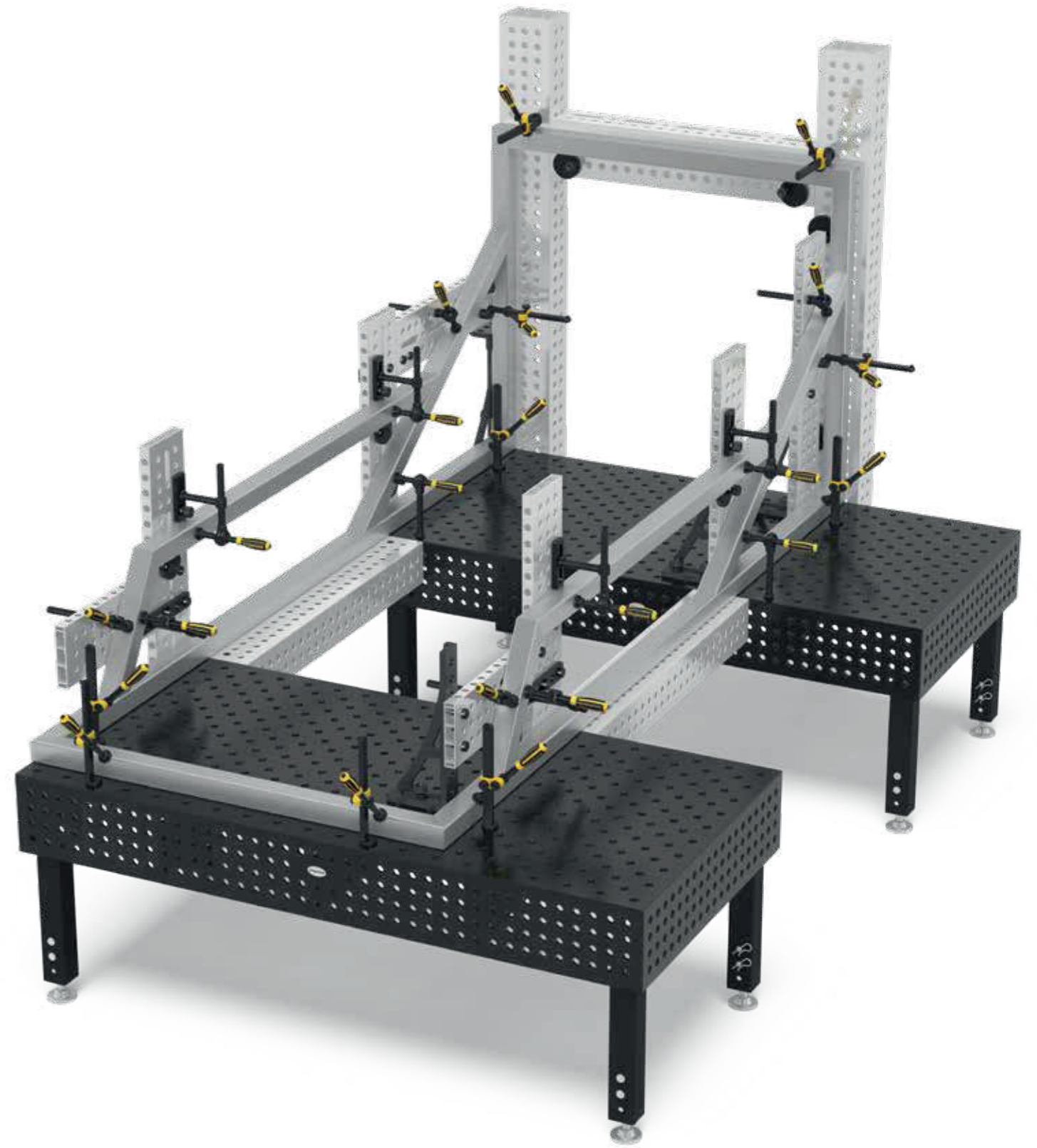

Részletes információk a termékekről a következő címen:  
[www.siegmond.com/F-profile](http://www.siegmond.com/F-profile)

= Karcállóság

= Hegesztési fröcskölés védelem

= Rozsdásodás elleni védelem

= Alumínium

= Titánium

• = Termék raktáron van

○ = Termék rendelés után kerül legyártásra

Magyarázat 3 oldalon

Különböző Siegmund szerszámok és hegesztőasztalok rögzítéséhez és csatlakoztatásához.



**Különböző méretek és stílusok**

Csavarjaink edzett, magasan ötvöztött acélból készülnek a maximális szilárdság érdekében. Válasszon a gyorsrögzítő csavarok, összekötő csavarok és még sok más közül. A mágneses szorítócsavarok alumíniumban kaphatók.

**Gyors és egyszerű kezelés**

A csavarok könnyen rögzíthetők és meglazíthatók kézzel vagy hatszögletű kulccsal. Nincs szükség további szerszámokra. A csavar bármikor könnyen tisztítható.

**Széleskörű alkalmazási terület**

Az O-gyűrűs rés nélküli csavarok ideálisak alumínium profilokhoz. A sima csavaros testnek köszönhetően nagyon könnyen beilleszthetők az alumínium profilokba, dőlés nélkül.

Online elérhető kiegészítők:  
www.siegmund.com/F-bolt22

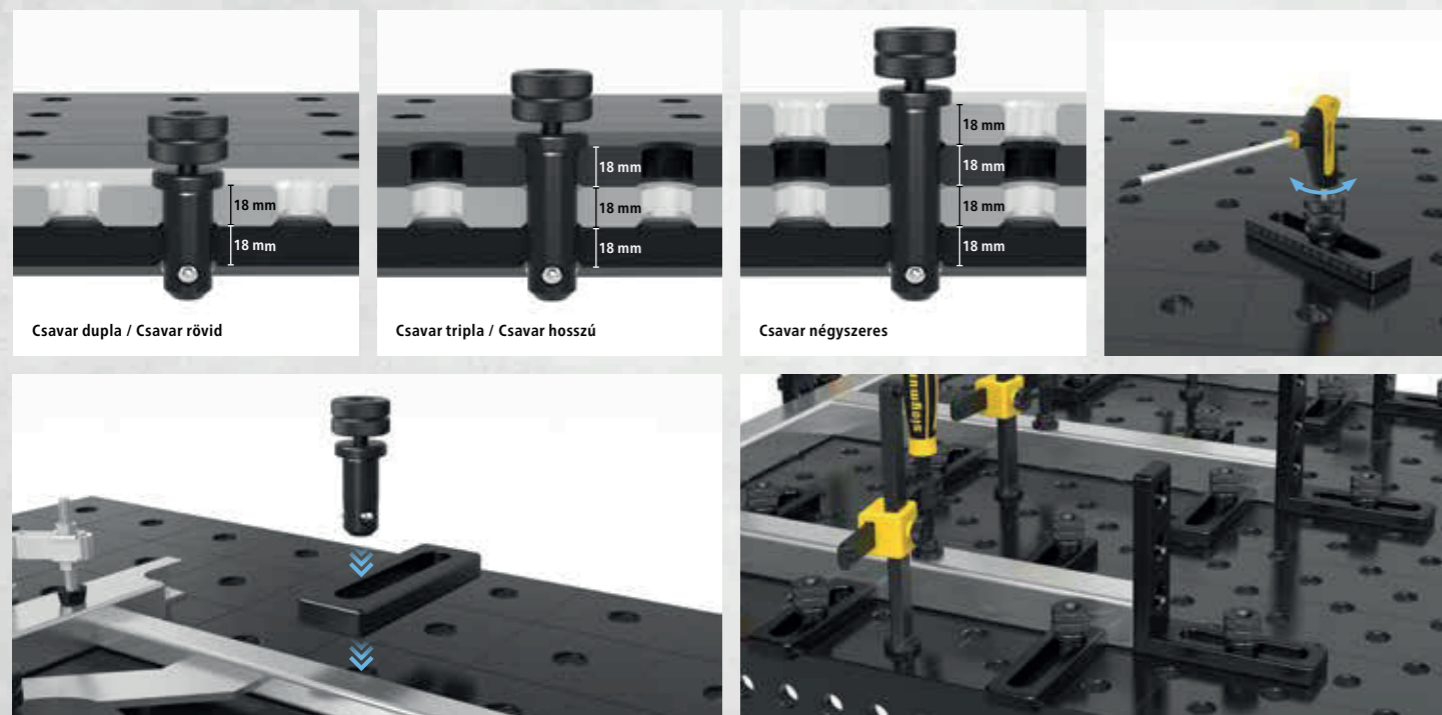

Részletes információk a termékekről a következő címen:  
www.siegmund.com/F-bolt22

⬢ = Hatszög foglalat

⬢ = Külső hatszög



<b>2-220590</b>	<b>Lemezes szorítócsavar dupla - polírozott</b>	<b>53,00 €</b>					
NEW	2 alkatrész csatlakoztatásához, Befogási tartomány kb. 33-39 mm, ajánlott alumínium profilok rögzítéséhez, O-gyűrűs horony nélkül a sima felületét, NEM használható asztalok és U alakú derékszögek összekapcsolására						
Hosszúság: (a)	Ø:	SK:	AM:	AM1:	ZK:	ZK1:	Súly:
84 mm	22 mm	150,00 kN	25,00 Nm	15,00 Nm	10,00 kN	3,00 kN	0,33 kg
<b>2-220590.3</b>	<b>Lemezes szorítócsavar tripla - polírozott</b>	<b>58,00 €</b>					
NEW	3 alkatrész csatlakoztatásához, Befogási tartomány kb. 51-57 mm, ajánlott alumínium profilok rögzítéséhez, O-gyűrűs horony nélkül a sima felületét, NEM használható asztalok és U alakú derékszögek összekapcsolására						
Hosszúság: (a)	Ø:	SK:	AM:	AM1:	ZK:	ZK1:	Súly:
102 mm	22 mm	150,00 kN	25,00 Nm	15,00 Nm	10,00 kN	3,00 kN	0,38 kg
<b>2-220590.4</b>	<b>Lemezes szorítócsavar négyzeres - polírozott</b>	<b>64,00 €</b>					
NEW	4 alkatrész csatlakoztatásához, Befogási tartomány kb. 69-75 mm, ajánlott alumínium profilok rögzítéséhez, O-gyűrűs horony nélkül a sima felületét, NEM használható asztalok és U alakú derékszögek összekapcsolására						
Hosszúság: (a)	Ø:	SK:	AM:	AM1:	ZK:	ZK1:	Súly:
120 mm	22 mm	150,00 kN	25,00 Nm	15,00 Nm	10,00 kN	3,00 kN	0,43 kg

SK=Nyírószilárdság; AM=Meghúzási Nyomaték Acél; AM1=Meghúzási Nyomaték Alumínium; ZK=Feszítőerő Acél; ZK1=Feszítőerő Alumínium; A befogási nyomaték az anyagtól függ.



<b>2-220595</b>	<b>Lemezes szorító süllyesztett rögzítőcsavar dupla - polírozott</b>	<b>43,00 €</b>					
NEW	2 alkatrész csatlakoztatásához, alkatrészek süllyesztett kapcsolata, Befogási tartomány kb. 33-39 mm, NEM használható asztalok és U alakú derékszögek összekapcsolására, nem alkalmas ovális furathoz						
Hosszúság: (a)	Ø:	SK:	AM:	AM1:	ZK:	ZK1:	Súly:
49 mm	22 mm	130,00 kN	25,00 Nm	15,00 Nm	6,00 kN	3,00 kN	0,12 kg
<b>2-220595.3</b>	<b>Lemezes szorító süllyesztett rögzítőcsavar tripla - polírozott</b>	<b>48,00 €</b>					
NEW	3 alkatrész csatlakoztatásához, alkatrészek süllyesztett kapcsolata, Befogási tartomány kb. 51-57 mm, NEM használható asztalok és U alakú derékszögek összekapcsolására, nem alkalmas ovális furathoz						
Hosszúság: (a)	Ø:	SK:	AM:	AM1:	ZK:	ZK1:	Súly:
67 mm	22 mm	130,00 kN	25,00 Nm	15,00 Nm	6,00 kN	3,00 kN	0,18 kg
<b>2-220595.4</b>	<b>Lemezes szorító süllyesztett rögzítőcsavar négyzeres - polírozott</b>	<b>53,00 €</b>					
NEW	4 alkatrész csatlakoztatásához, alkatrészek süllyesztett kapcsolata, Befogási tartomány kb. 69-75 mm, NEM használható asztalok és U alakú derékszögek összekapcsolására, nem alkalmas ovális furathoz						
Hosszúság: (a)	Ø:	SK:	AM:	AM1:	ZK:	ZK1:	Súly:
85 mm	22 mm	130,00 kN	25,00 Nm	15,00 Nm	6,00 kN	3,00 kN	0,23 kg

SK=Nyírószilárdság; AM=Meghúzási Nyomaték Acél; AM1=Meghúzási Nyomaték Alumínium; ZK=Feszítőerő Acél; ZK1=Feszítőerő Alumínium; A befogási nyomaték az anyagtól függ.



2-220511 2-220513 2-220515

<b>2-220511</b>	<b>Gyorsrögzítő csavar rés nélkül dupla - polírozott</b>	<b>44,00 €</b>
2 alkatrész csatlakoztatásához, ajánlott alumínium profilok rögzítéséhez, O-gyűrűs horony nélkül a sima felületért, NEM használható asztalok és U alakú derékszögek összekapcsolására		
Hosszúság: (a)	Ø:	SK:
83 mm	22 mm	130,00 kN
AM:	AM1:	ZK:
15,00 Nm	6,00 Nm	15,00 kN
Súly:	0,27 kg	
<b>2-220513</b>	<b>Gyorsrögzítő csavar rés nélkül tripla - polírozott</b>	<b>56,00 €</b>
3 alkatrész csatlakoztatásához, ajánlott alumínium profilok rögzítéséhez, O-gyűrűs horony nélkül a sima felületért, NEM használható asztalok és U alakú derékszögek összekapcsolására		
Hosszúság: (a)	Ø:	SK:
101 mm	22 mm	130,00 kN
AM:	AM1:	ZK:
15,00 Nm	6,00 Nm	15,00 kN
Súly:	0,32 kg	
<b>2-220515</b>	<b>Gyorsrögzítő csavar rés nélkül négyszeres - polírozott</b>	<b>67,00 €</b>
4 alkatrész csatlakoztatásához, ajánlott alumínium profilok rögzítéséhez, O-gyűrűs horony nélkül a sima felületért, NEM használható asztalok és U alakú derékszögek összekapcsolására		
Hosszúság: (a)	Ø:	SK:
119 mm	22 mm	130,00 kN
AM:	AM1:	ZK:
15,00 Nm	6,00 Nm	15,00 kN
Súly:	0,37 kg	

SK=Nyírószilárdság; AM=Meghúzási Nyomaték Acél; AM1=Meghúzási Nyomaték Alumínium; ZK=Feszítőerő; A befogási nyomaték az anyagtól függ.



2-220583 2-220584 2-220585

<b>2-220583</b>	<b>Csatlakozó csavar a gallérral dupla - polírozott</b>	<b>23,00 €</b>
2 alkatrész csatlakoztatásához, asztalok, U-derékszögek és alumínium profilok összekapcsolásához, ovális furatokhoz használható, rögzített hosszútávú kapcsolat		
Hosszúság: (a)	Ø:	SK:
55 mm	22 mm	130,00 kN
AM:	AM1:	ZK:
20,00 Nm	20,00 Nm	15,00 kN
Súly:	0,20 kg	
<b>2-220584</b>	<b>Csatlakozó csavar a gallérral tripla - polírozott</b>	<b>29,00 €</b>
3 alkatrész csatlakoztatásához, asztalok, U-derékszögek és alumínium profilok összekapcsolásához, ovális furatokhoz használható, rögzített hosszútávú kapcsolat		
Hosszúság: (a)	Ø:	SK:
73 mm	22 mm	130,00 kN
AM:	AM1:	ZK:
20,00 Nm	20,00 Nm	15,00 kN
Súly:	0,27 kg	
<b>2-220585</b>	<b>Csatlakozó csavar a gallérral négyszeres - polírozott</b>	<b>35,00 €</b>
4 alkatrész csatlakoztatásához, asztalok, U-derékszögek és alumínium profilok összekapcsolásához, ovális furatokhoz használható, rögzített hosszútávú kapcsolat		
Hosszúság: (a)	Ø:	SK:
91 mm	22 mm	130,00 kN
AM:	AM1:	ZK:
20,00 Nm	20,00 Nm	15,00 kN
Súly:	0,30 kg	

SK=Nyírószilárdság; AM=Meghúzási Nyomaték Acél; AM1=Meghúzási Nyomaték Alumínium; ZK=Feszítőerő; A befogási nyomaték az anyagtól függ.



2-AP220528 2-AP220529 2-AP220530

<b>2-AP220528</b>	<b>Sülyesztettfejú csavar rés nélkül dupla - polírozott</b>	<b>34,00 €</b>
2 alkatrész csatlakoztatásához, alkatrészek sülyesztett kapcsolata, csak alumínium profilok rögzítéséhez, az alumínium alkatrészeket csak kézzel szorosan húzza meg		
Hosszúság: (a)	Ø:	SK:
50 mm	22 mm	130,00 kN
AM1:	ZK:	Súly:
6,00 Nm	2,00 kN	0,13 kg
<b>2-AP220529</b>	<b>Sülyesztettfejú csavar rés nélkül tripla - polírozott</b>	<b>41,00 €</b>
3 alkatrész csatlakoztatásához, alkatrészek sülyesztett kapcsolata, csak alumínium profilok rögzítéséhez, az alumínium alkatrészeket csak kézzel szorosan húzza meg		
Hosszúság: (a)	Ø:	SK:
68 mm	22 mm	130,00 kN
AM1:	ZK:	Súly:
6,00 Nm	2,00 kN	0,18 kg
<b>2-AP220530</b>	<b>Sülyesztettfejú csavar rés nélkül négyszeres - polírozott</b>	<b>47,00 €</b>
4 alkatrész csatlakoztatásához, alkatrészek sülyesztett kapcsolata, csak alumínium profilok rögzítéséhez, az alumínium alkatrészeket csak kézzel szorosan húzza meg		
Hosszúság: (a)	Ø:	SK:
86 mm	22 mm	130,00 kN
AM1:	ZK:	Súly:
6,00 Nm	2,00 kN	0,23 kg

SK=Nyírószilárdság; AM1=Meghúzási Nyomaték Alumínium; ZK=Feszítőerő Acél; A befogási nyomaték az anyagtól függ.



2-220524 2-220525 2-220571 2-220573

<b>2-220524</b>	<b>Gyors szorítócsavar rövid rés nélkül dupla - polírozott</b>	<b>41,00 €</b>
2 alkatrész csatlakoztatásához, minimális kiemelkedés, NEM használható asztalok és U alakú derékszögek összekapcsolására, alumínium profilokhoz alkalmas, ovális furatokhoz használható		
Hosszúság: (a)	Ø:	SK:
57 mm	22 mm	130,00 kN
AM:	AM1:	ZK:
15,00 Nm	6,00 Nm	15,00 kN
Súly:	0,16 kg	
<b>2-220525</b>	<b>Gyors szorítócsavar rövid rés nélkül tripla - polírozott</b>	<b>47,00 €</b>
3 alkatrész csatlakoztatásához, minimális kiemelkedés, NEM használható asztalok és U alakú derékszögek összekapcsolására, alumínium profilokhoz alkalmas, ovális furatokhoz használható		
Hosszúság: (a)	Ø:	SK:
75 mm	22 mm	130,00 kN
AM:	AM1:	ZK:
15,00 Nm	6,00 Nm	15,00 kN
Súly:	0,20 kg	
<b>2-220571</b>	<b>Állítható gyorsrögzítő csavar rés nélkül rövid - polírozott</b>	<b>51,00 €</b>
Befogó méret 18 – 36 mm, egyedi lézerrel vágott profilok befogása, alumínium profilokhoz alkalmas, az alumínium alkatrészeket csak kézzel szorosan húzza meg, NEM használható asztalok és U alakú derékszögek összekapcsolására		
Hosszúság: (a)	Ø:	SK:
95 mm	22 mm	130,00 kN
AM1:	ZK:	Súly:
6,00 Nm	15,00 kN	0,40 kg
<b>2-220573</b>	<b>Állítható gyorsrögzítő csavar rés nélkül hosszú - polírozott</b>	<b>61,00 €</b>
Befogó méret 36 – 54 mm, egyedi lézerrel vágott profilok befogása, alumínium profilokhoz alkalmas, az alumínium alkatrészeket csak kézzel szorosan húzza meg, NEM használható asztalok és U alakú derékszögek összekapcsolására		
Hosszúság: (a)	Ø:	SK:
113 mm	22 mm	130,00 kN
AM1:	ZK:	Súly:
6,00 Nm	15,00 kN	0,46 kg

SK=Nyírószilárdság; AM=Meghúzási Nyomaték Acél; AM1=Meghúzási Nyomaték Alumínium; ZK=Feszítőerő; A befogási nyomaték az anyagtól függ.



Részletes információk a termékekről a következő címen:  
www.siegmund.com/F-profile





2-220510

2-220532

2-220533

<b>2-220510</b>	<b>Gyorsrögzítő csavar rövid - polírozott</b>	<b>44,00 €</b>
2 alkatrész csatlakoztatásához, NEM használható asztalok és U alakú derékszögek összekapcsolására		
Hosszúság: (a)	Ø:	SK:
83 mm	22 mm	130,00 kN
		AM:
		AM1:
		ZK:
		Súly:
		15,00 kN
		0,27 kg
<b>2-220532</b>	<b>Univerzális csavar rövid - polírozott</b>	<b>48,00 €</b>
2 alkatrész csatlakoztatásához, Befogási tartomány 33-39 mm, NEM használható asztalok és U alakú derékszögek összekapcsolására		
Hosszúság: (a)	Ø:	SK:
93 mm	22 mm	150,00 kN
		AM:
		AM1:
		ZK:
		Súly:
		15,00 Nm
		6,00 Nm
		15,00 kN
		0,35 kg
<b>2-220533</b>	<b>Univerzális csavar hosszú - polírozott</b>	<b>54,00 €</b>
3 alkatrész csatlakoztatásához, Befogási tartomány 51-57 mm, NEM használható asztalok és U alakú derékszögek összekapcsolására		
Hosszúság: (a)	Ø:	SK:
111 mm	22 mm	130,00 kN
		AM:
		AM1:
		ZK:
		Súly:
		15,00 Nm
		6,00 Nm
		15,00 kN
		0,41 kg

SK=Nyírószilárdság; AM=Meghúzási Nyomaték Acél; AM1=Meghúzási Nyomaték Alumínium; ZK=Feszítőerő; A befogási nyomaték az anyagtól függ.



2-220528

2-220529

<b>2-220528</b>	<b>Süllyesztettfejű csavar rövid - polírozott</b>	<b>41,00 €</b>
2 alkatrész csatlakoztatásához, NEM használható asztalok és U alakú derékszögek összekapcsolására, alkatrészek süllyesztett kapcsolata, nem alkalmas alumínium profilokhoz, nem alkalmas ovális furathoz		
Hosszúság: (a)	Ø:	SK:
49 mm	22 mm	130,00 kN
		AM:
		AM1:
		ZK:
		Súly:
		15,00 Nm
		-
		6,00 kN
		0,12 kg
<b>2-220529</b>	<b>Süllyesztettfejű csavar hosszú - polírozott</b>	<b>47,00 €</b>
3 alkatrész csatlakoztatásához, NEM használható asztalok és U alakú derékszögek összekapcsolására, alkatrészek süllyesztett kapcsolata, nem alkalmas alumínium profilokhoz, nem alkalmas ovális furathoz		
Hosszúság: (a)	Ø:	SK:
67 mm	22 mm	130,00 kN
		AM:
		AM1:
		ZK:
		Súly:
		15,00 Nm
		-
		6,00 kN
		0,16 kg

SK=Nyírószilárdság; AM=Meghúzási Nyomaték Acél; AM1=Meghúzási Nyomaték Alumínium; ZK=Feszítőerő; A befogási nyomaték az anyagtól függ.



2-220540

2-220560.N

2-220561

2-220740

<b>2-220540</b>	<b>Pozícionáló csavar - polírozott</b>	<b>14,00 €</b>
költséghatékonyan helyettesíti a második rögzítőcsavart, NEM használható asztalok és U alakú derékszögek összekapcsolására		
Hosszúság: (a)	Ø:	SK:
56 mm	22 mm	-
		AM:
		ZK:
		Súly:
		0,21 kg
<b>2-220560.N</b>	<b>Süllyesztettfejű csavar rövid - nitridált</b>	<b>19,00 €</b>
2 alkatrész csatlakoztatásához, asztalok és U-alakú derékszögek összekapcsolásához, nem alkalmas alumínium profilokhoz, nem alkalmas ovális furathoz, rögzített hosszútávú kapcsolat		
Hosszúság: (a)	Ø:	SK:
36 mm	22 mm	120,00 kN
		AM:
		AM1:
		ZK:
		Súly:
		15,00 Nm
		6,00 kN
		0,06 kg
<b>2-220561</b>	<b>Süllyesztettfejű csavar hosszú - polírozott</b>	<b>25,00 €</b>
3 alkatrész csatlakoztatásához, asztalok és U-alakú derékszögek összekapcsolásához, nem alkalmas alumínium profilokhoz, nem alkalmas ovális furathoz, rögzített hosszútávú kapcsolat		
Hosszúság: (a)	Ø:	SK:
54 mm	22 mm	120,00 kN
		AM:
		AM1:
		ZK:
		Súly:
		15,00 Nm
		6,00 kN
		0,12 kg
<b>2-220740</b>	<b>Mágneses csavar 60 - Alumínium</b>	<b>22,00 €</b>
szárhossz 18 mm, szorítás szerszámok használata nélkül, nyomásérzékeny alkatrészekhez vagy olyan esetekben használható, amikor az ellentartás nem lehetséges		
Hosszúság: (a)	Ø:	SK:
60 mm	22 mm	-
		AM:
		AM1:
		ZK:
		Súly:
		-
		0,06 kg

SK=Nyírószilárdság; AM=Meghúzási Nyomaték Acél; ZK=Feszítőerő; A befogási nyomaték az anyagtól függ.



Karcállóság

Hegesztési fröcskölés védelem

Rozsdásodás elleni védelem

Alumínium

• = Termék raktáron van

○ = Termék rendelés után kerül legyártásra

Magyarázat 3 oldalon

www.siegmond.com

147

Részletes információk a termékekről a következő címen:  
www.siegmond.com/F-bolt22

Innovatív megoldások a munkadarabok szorítására és rögzítésére a Siegmund hegesztőasztalokon.



**Különböző méretek és stílusok**

Legyen szó klasszikus szorítókról vagy gyors befogó változatokról – Siegmund minden projekthez megfelelő rögzítő elemeket kínál. Válasszon a különböző méretek, típusok és fogantyúk közül.

**Gyors és egyszerű kezelés**

Néhány egyszerű lépéssel elhelyezheti a Siegmund szorítókat és a gyorsan cserélhető szorítókat az asztalok furataiban, és befoghatja a munkadarabokat.

**Prizmák és tartalékalkatrészek**

Különböző prizmákat és alkatrészeket kínálunk különböző szorítókhöz. Például poliamid prizmák rozsdamentes acél munkákhoz vagy hosszabb vízszintes / függőleges rudak nagyobb munkadarabok áthidalására.

Online elérhető kiegészítők:  
www.siegmund.com/F-clamp22

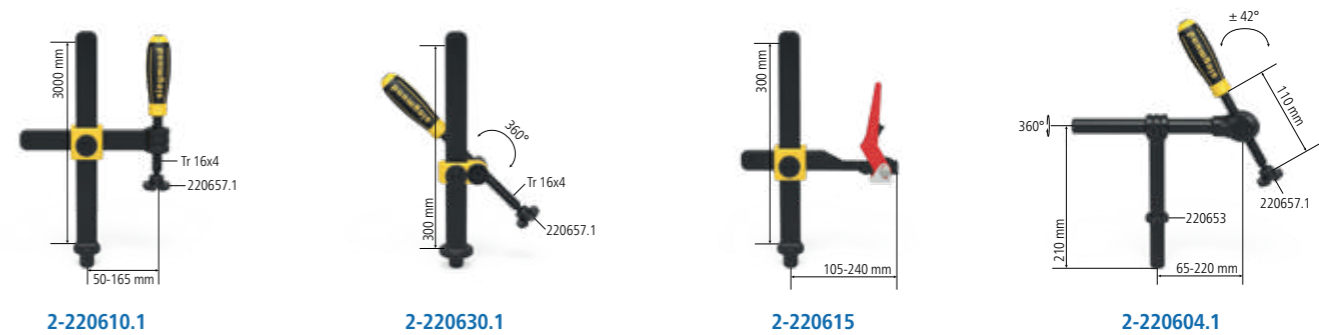
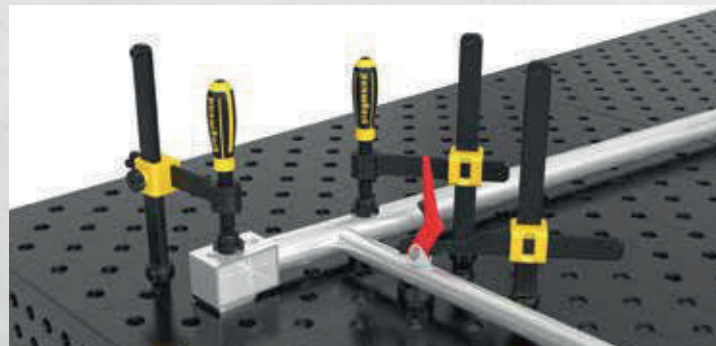

<b>2-220610.1</b>	<b>Professional Csavaros szorító - polírozott / nitridált</b>	<b>68,00 €</b>
	cserélhető prizma, Golyótartó orsó átmérője 10 mm, Függőleges rúd megerősített anyagból	
	maximális tartóerő Szélesség: (b) Magasság: (c) Súly:	
	3,5 kN 220 mm 300 mm 2,70 kg	
<b>2-220630.1</b>	<b>Professional Csavaros szorító 45°/90° - nitridált</b>	<b>64,00 €</b>
	cserélhető prizma, Golyótartó orsó átmérője 10 mm, fokozatmentesen forgatható 0° és 360° között, Függőleges rúd megerősített anyagból	
	maximális tartóerő Szélesség: (b) Magasság: (c) Súly:	
	3,5 kN - 300 mm 2,21 kg	
<b>2-220615</b>	<b>Professional gyorsfesztítés szorító - polírozott / nitridált</b>	<b>103,00 €</b>
	Függőleges rúd megerősített anyagból	
	maximális tartóerő Szélesség: (b) Magasság: (c) Súly:	
	3,5 kN 275 mm 300 mm 2,70 kg	
<b>2-220604.1</b>	<b>Csőbilincs univerzális - polírozott / nitridált</b>	<b>75,00 €</b>
	cserélhető prizma, Golyótartó orsó átmérője 10 mm, szorítás +/- 42° szögben, rögzítés beállító gyűrűvel	
	maximális tartóerő Szélesség: (b) Magasság: (c) Súly:	
	1,4 kN 265 mm 210 mm 1,91 kg	



<b>2-220618</b>	<b>Menetes persely - polírozott</b>	<b>8,00 €</b>
	220610.1-höz, trapézmenet 16 x 4 mm S22 rendszerű szorító orsóhoz, minden rendszer furatában használható	
	Magasság: (c) Ø: Súly:	
	22 mm 24 mm 0,03 kg	
<b>2-220650</b>	<b>Duo prizma Ø 40 - polírozott</b>	<b>18,00 €</b>
	10 mm-es golyós orsóhoz, kompatibilis a 22 mm-es furatokkal és bilincsekkel	
	Magasság: (c) Ø: Súly:	
	27 mm 40 mm 0,13 kg	
<b>2-220650.A</b>	<b>Duo prizma Ø 40 - Alumínium</b>	<b>20,00 €</b>
	10 mm-es golyós orsóhoz, kompatibilis a 22 mm-es furatokkal és bilincsekkel	
	Magasság: (c) Ø: Súly:	
	27 mm 40 mm 0,06 kg	
<b>2-220650.PA</b>	<b>Duo prizma Ø 40 - Poliamid</b>	<b>19,00 €</b>
	10 mm-es golyós orsóhoz, kompatibilis a 22 mm-es furatokkal és bilincsekkel, karcolásra érzékeny felületekhez	
	Magasság: (c) Ø: Súly:	
	27 mm 40 mm 0,02 kg	

ALU = Alumínium PA = Poliamid

● = Termék raktáron van

○ = Termék rendelés után kerül legyártásra



Részletes információk a termékekről a következő címen:  
www.siegmund.com/F-clamp22



2-220657.1



2-220658.E



2-220659.PA

<b>2-220657.1</b>	<b>Prizma csavaros szorítóhoz - polírozott</b>	<b>10,00 € •</b>
10 mm-es golyós orsóhoz, kompatibilis a 22 mm-es furatokkal és bilincsekkel		
Magasság: (c)	Ø:	Súly:
20 mm	40 mm	0,05 kg
<b>2-220658.E</b>	<b>Prizma csavaros szorítóhoz - Rozsdamentes acél</b>	<b>14,00 € •</b>
10 mm-es golyós orsóhoz, kompatibilis a 22 mm-es furatokkal és bilincsekkel, karcálló felületekhez (rozsdamegelőzése)		
Magasság: (c)	Ø:	Súly:
20 mm	40 mm	0,04 kg
<b>2-220659.PA</b>	<b>Prizma csavaros szorítóhoz - Poliamid</b>	<b>9,00 € •</b>
10 mm-es golyós orsóhoz, kompatibilis a 22 mm-es furatokkal és bilincsekkel, karcolásra érzékeny felületekhez		
Magasság: (c)	Ø:	Súly:
20 mm	40 mm	0,01 kg

PA



2-220706



2-220707

<b>2-220706</b>	<b>Gyorsszorító 100</b>	<b>70,00 € •</b>	
Szorítókar hossza: 100 mm, Szorítási tartomány: 0-100 mm, Szerelés a rendszerfuratokba			
Hosszúság: (a)	Szélesség: (b)	Magasság: (c)	Súly:
340 mm	30 mm	150 mm	1,20 kg
<b>2-220707</b>	<b>Gyorsszorító 160</b>	<b>70,00 € •</b>	
Szorítókar hossza: 160 mm, Szorítási tartomány: 0-140 mm, Szerelés a rendszerfuratokba			
Hosszúság: (a)	Szélesség: (b)	Magasság: (c)	Súly:
360 mm	30 mm	150 mm	1,20 kg

NEW

NEW



Részletes információk a termékekről a következő címen:  
[www.siegmund.com/F-clamp22](http://www.siegmund.com/F-clamp22)



PA = Poliamid

• = Termék raktáron van

○ = Termék rendelés után kerül legyártásra

Stabil felületek mindenféle csőhöz és alkatrészhez prizmákkal és támaszokkal Siegmundtól.



**Csőekkel való munkavégzés**

A prizmák stabil támasztófelületeket hoznak létre mindenféle cső számára. Mindegyik prizma egy becsavart gallérral van ellátva, amely lehetővé teszi a rendszer furataihoz való rögzítést. A gallért egyszerűen le lehet csavarni a szabad elhelyezés érdekében, a furatoktól függetlenül. Válasszon a különböző átmérők és támasztó szögbeállítók közül.

**Különböző anyagok**

Mindegyik prizma-nitridált (hegesztési fröccsenés ellen védett), alumínium (rozsdamentes acél feldolgozás) és poliamid (alumínium és rozsdamentes acél feldolgozás) változatban kapható.

**Hosszabbítás és egyensúly**

A tartóelemek a prizmák vagy más alkatrészek, például szorítókhöz, meghosszabbításaként vagy a magasságkülönbségek ellensúlyozására használhatók.

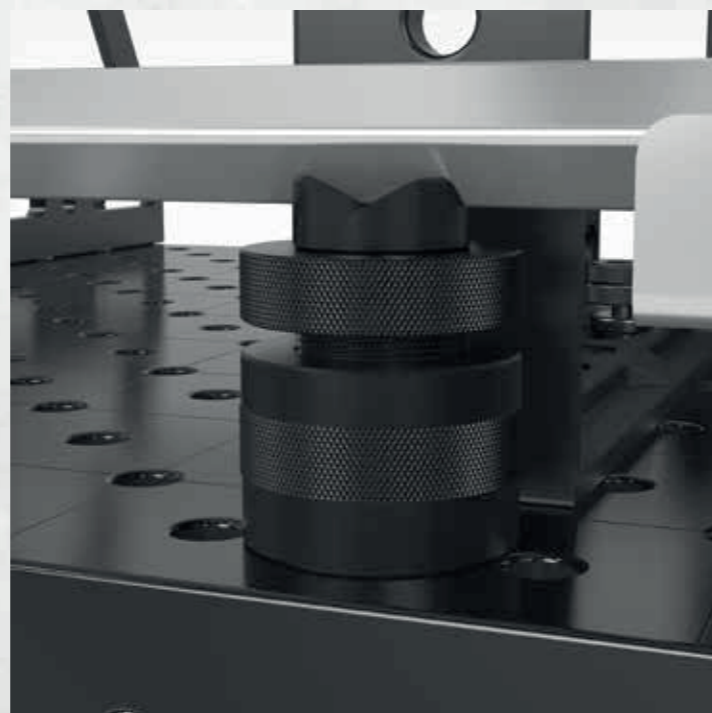
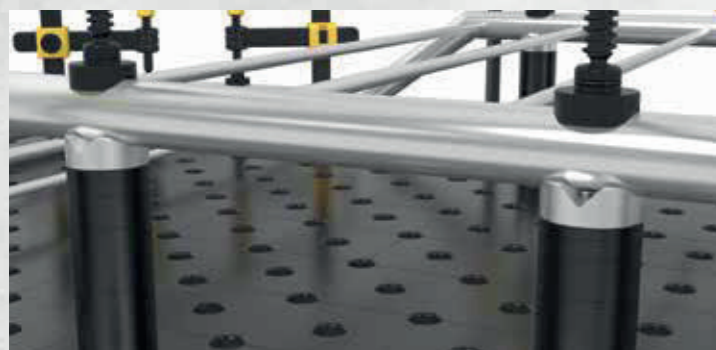

2-220648.1



2-220648.1.A



2-220648.1.PA



2-220645.1



2-220645.1.A



2-220645.1.PA

<b>2-220648.1</b>	<b>Prizma Ø 50 135° menetes szárral - polírozott</b>	<b>31,00 €</b>
	a M10-es menet például prizma hosszabbítóhoz, cikkszám: 220649, Ø 80 mm-es csövekig	
	Magasság: (c) Ø: Súly:	
	20 mm 50 mm 0,26 kg	
<b>2-220648.1.A</b>	<b>Prizma Ø 50 135° menetes szárral - Alumínium</b>	<b>36,00 €</b>
●	a M10-es menet például prizma hosszabbítóhoz, cikkszám: 220649, Ø 80 mm-es csövekig	
	Magasság: (c) Ø: Súly:	
	20 mm 50 mm 0,16 kg	
<b>2-220648.1.PA</b>	<b>Prizma Ø 50 135° menetes szárral - Poliamid</b>	<b>40,00 €</b>
●	a M10-es menet például prizma hosszabbítóhoz, cikkszám: 220649, karcolásra érzékeny felületekhez, Ø 80 mm-es csövekig	
	Magasság: (c) Ø: Súly:	
	20 mm 50 mm 0,08 kg	
<b>2-220645.1</b>	<b>Variálható prizma Ø 50 90° / 120° menetes szárral - polírozott</b>	<b>42,00 €</b>
	a M10-es menet például prizma hosszabbítóhoz, cikkszám: 220649, kerek és szögletes csövekhez Ø 50 mm-ig	
	Magasság: (c) Ø: Súly:	
	20 mm 50 mm 0,30 kg	
<b>2-220645.1.A</b>	<b>Variálható prizma Ø 50 90° / 120° menetes szárral - Alumínium</b>	<b>42,00 €</b>
●	a M10-es menet például prizma hosszabbítóhoz, cikkszám: 220649, kerek és szögletes csövekhez Ø 50 mm-ig	
	Magasság: (c) Ø: Súly:	
	20 mm 50 mm 0,15 kg	
<b>2-220645.1.PA</b>	<b>Variálható prizma Ø 50 90° / 120° menetes szárral - Poliamid</b>	<b>42,00 €</b>
●	a M10-es menet például prizma hosszabbítóhoz, cikkszám: 220649, karcolásra érzékeny felületekhez, kerek és szögletes csövekhez Ø 50 mm-ig	
	Magasság: (c) Ø: Súly:	
	20 mm 50 mm 0,08 kg	



2-220651.1



2-220651.1.A



2-220651.1.PA

<b>2-220651.1</b>	<b>Prizma Ø 60 135° menetes szárral - polírozott</b>	<b>34,00 €</b>
	a M10-es menet például prizma hosszabbítóhoz, cikkszám: 220649, Ø 80 mm-es csövekig	
	Magasság: (c) Ø: Súly:	
	30 mm 60 mm 0,58 kg	
<b>2-220651.1.A</b>	<b>Prizma Ø 60 135° menetes szárral - Alumínium</b>	<b>40,00 €</b>
●	a M10-es menet például prizma hosszabbítóhoz, cikkszám: 220649, Ø 80 mm-es csövekig	
	Magasság: (c) Ø: Súly:	
	30 mm 60 mm 0,32 kg	
<b>2-220651.1.PA</b>	<b>Prizma Ø 60 135° menetes szárral - Poliamid</b>	<b>42,00 €</b>
●	a M10-es menet például prizma hosszabbítóhoz, cikkszám: 220649, karcolásra érzékeny felületekhez, Ø 80 mm-es csövekig	
	Magasság: (c) Ø: Súly:	
	30 mm 60 mm 0,13 kg	

● = Alumínium

● = Poliamid

● = Termék raktáron van

○ = Termék rendelés után kerül legyártásra



Részletes információk a termékekről a következő címen:  
[www.siegmund.com/F-prism22](http://www.siegmund.com/F-prism22)

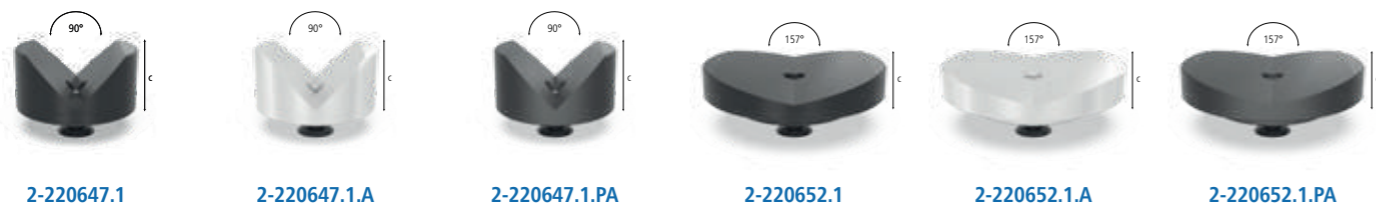

<b>2-220647.1</b>	<b>Prizma Ø 80 90° menetes szárral - polírozott</b>	<b>42,00 €</b>
a M10-es menet például prizma hosszabbítóhoz, cikkszám: 220649, kerek és szögletes csövekhez Ø 100 mm-ig		
Magasság: (c)	Ø:	Súly:
40 mm	80 mm	1,07 kg
<b>2-220647.1.A</b>	<b>Prizma Ø 80 90° menetes szárral - Alumínium</b>	<b>48,00 €</b>
a M10-es menet például prizma hosszabbítóhoz, cikkszám: 220649, kerek és szögletes csövekhez Ø 100 mm-ig		
Magasság: (c)	Ø:	Súly:
40 mm	80 mm	0,57 kg
<b>2-220647.1.PA</b>	<b>Prizma Ø 80 90° menetes szárral - Poliamid</b>	<b>51,00 €</b>
a M10-es menet például prizma hosszabbítóhoz, cikkszám: 220649, karcolásra érzékeny felületekhez, kerek és szögletes csövekhez Ø 100 mm-ig		
Magasság: (c)	Ø:	Súly:
40 mm	80 mm	0,20 kg
<b>2-220652.1</b>	<b>Prizma Ø 120 157° menetes szárral - polírozott</b>	<b>54,00 €</b>
a M10-es menet például prizma hosszabbítóhoz, cikkszám: 220649, Ø 400 mm-es csövekig		
Magasság: (c)	Ø:	Súly:
30 mm	120 mm	1,74 kg
<b>2-220652.1.A</b>	<b>Prizma Ø 120 157° menetes szárral - Alumínium</b>	<b>70,00 €</b>
a M10-es menet például prizma hosszabbítóhoz, cikkszám: 220649, Ø 400 mm-es csövekig		
Magasság: (c)	Ø:	Súly:
30 mm	120 mm	0,91 kg
<b>2-220652.1.PA</b>	<b>Prizma Ø 120 157° menetes szárral - Poliamid</b>	<b>76,00 €</b>
a M10-es menet például prizma hosszabbítóhoz, cikkszám: 220649, karcolásra érzékeny felületekhez, Ø 400 mm-es csövekig		
Magasság: (c)	Ø:	Súly:
30 mm	120 mm	0,30 kg



<b>2-220822</b>	<b>Csavartámaszték Ø 80 - polírozott</b>	<b>65,00 €</b>
finombeállítási magasság az 75-110 mm tartományban, kombinálható a 220821 támasztókészlettel és a prizma meghosszabbítással		
Magasság: (c)	Ø:	Súly:
75 - 110 mm	80 mm	2,44 kg
<b>2-220824</b>	<b>Magasságban állítható támasztó skálával - polírozott</b>	<b>51,00 €</b>
tartalmazza Készletcsavar, állítható magasság 20-105 mm között, menetes szár prizmákkal való csatlakozáshoz		
Magasság: (c)	Ø:	Súly:
134 mm	45 mm	0,52 kg



<b>2-220649</b>	<b>Prizma hosszabbító 25 - polírozott</b>	<b>10,00 €</b>
kompatibilis a prizmákkal, a 220821 támasztókészlettel és a 220822 csavartámaszsal		
Hosszúság: (a)	Ø:	Súly:
25 mm	22 mm	0,07 kg
<b>2-220649.1</b>	<b>Prizma hosszabbító 50 - polírozott</b>	<b>19,00 €</b>
kompatibilis a prizmákkal, a 220821 támasztókészlettel és a 220822 csavartámaszsal		
Hosszúság: (a)	Ø:	Súly:
50 mm	22 mm	0,14 kg
<b>2-220649.2</b>	<b>Prizma hosszabbító 100 - polírozott</b>	<b>23,00 €</b>
kompatibilis a prizmákkal, a 220821 támasztókészlettel és a 220822 csavartámaszsal		
Hosszúság: (a)	Ø:	Súly:
100 mm	22 mm	0,28 kg
<b>2-220649.3</b>	<b>Prizma hosszabbító 150 - polírozott</b>	<b>26,00 €</b>
kompatibilis a prizmákkal, a 220821 támasztókészlettel és a 220822 csavartámaszsal		
Hosszúság: (a)	Ø:	Súly:
150 mm	22 mm	0,42 kg



<b>2-220669</b>	<b>Prizma csavar gallér süllyesztett csavarral - polírozott</b>	<b>8,00 €</b>
prizma furatokba szereléséhez		
Hosszúság: (a)	Magasság: (c)	Ø:
12 mm	-	22 mm
		Súly:
		0,04 kg
<b>2-220821</b>	<b>Távtartó készlet 11-darabos készlet - polírozott</b>	<b>53,00 €</b>
1-100 mm magasságkülönbség kompenzálása, M10-es menettel		
Hosszúság: (a)	Magasság: (c)	Ø:
-	125 mm	50 mm
		Súly:
		2,01 kg
<b>2-220821.1</b>	<b>Támasztó torony - polírozott</b>	<b>26,00 €</b>
különböző támasztó felületek, M10-es menettel		
Hosszúság: (a)	Magasság: (c)	Ø:
-	125 mm	50 mm
		Súly:
		0,39 kg
<b>2-220821.2</b>	<b>Távtartó készlet</b>	<b>26,00 €</b>
gyűrűméretek: 1 / 2 / 3 / 4 / 5 / 10 / 20 / 40 / 50 mm, 1/10" 2,54 mm		
Hosszúság: (a)	Magasság: (c)	Ø:
-	-	50 mm
		Súly:
		1,62 kg



Részletes információk a termékekről a következő címen:  
www.siegmund.com/F-prism22

» Siegmund kiegészítők – gyakorlati megoldások amelyek megkönnyítik mindennapi munkáját.



**Praktikus kiegészítők**

Minden területen kínálunk megoldásokat – a legkisebbeknél is. Nem számít, hogy rugalmas pozicionálható égőtartót keres-e a hegesztőpisztolyához, vagy két munkaterületet szeretne létrehozni egy hegesztőasztalon. Gyakorlati kiegészítőink számos lehetőséget kínálnak.

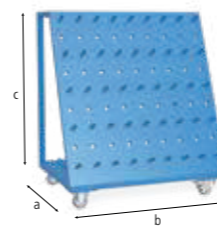
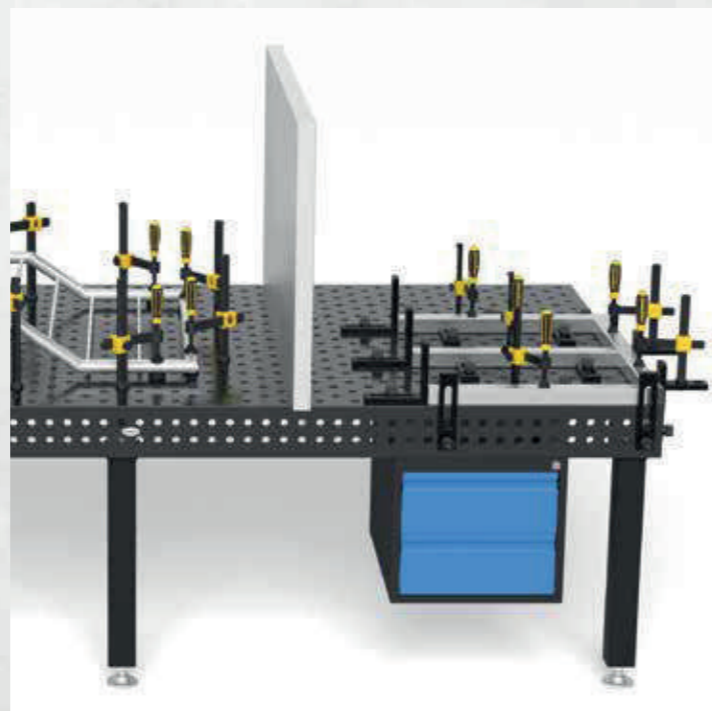

2-220910

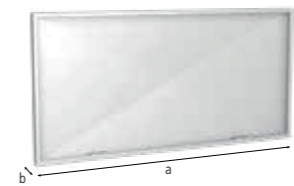

2-280980



2-220820



2-220820.10

<b>2-220910</b>	<b>Szerszámkocsi - homokszórt</b>	<b>793,00 €</b>
Max. összes súly 240 kg		
Hosszúság: (a)	Szélesség: (b)	Magasság: (c)
650 mm	900 mm	1.020 mm
Ø:	Súly:	
-	50,00 kg	
<b>2-280980</b>	<b>Hegesztő védőfal</b>	<b>213,00 €</b>
felszerelés 2 csavarral (16: 000520, 22: 002822, 28: 280511), gyártással kapcsolatosan nem karcálló, egyedi színekben felár mellett rendelhető		
Hosszúság: (a)	Szélesség: (b)	Magasság: (c)
1.600 mm	50 mm	800 mm
Ø:	Súly:	
-	23,00 kg	
<b>2-220820</b>	<b>Kefe Ø 24 védőkupakkal</b>	<b>20,00 €</b>
furatok tisztításához		
Hosszúság: (a)	Szélesség: (b)	Magasság: (c)
-	-	-
Ø:	Súly:	
24 mm	0,06 kg	
<b>2-220820.10</b>	<b>Kefe Ø 24 Furathoz / 10 darabos csomag</b>	<b>64,00 €</b>
furatok tisztításához		
Hosszúság: (a)	Szélesség: (b)	Magasság: (c)
-	-	-
Ø:	Súly:	
24 mm	0,06 kg	



2-220852



2-220920



2-000810

<b>2-220852</b>	<b>Hatszögkulcs Méretek 5</b>	<b>17,00 €</b>
sárga		
Magasság: (c)	Súly:	
-	0,09 kg	
<b>2-220920</b>	<b>Hegesztőpisztoly tartó - polírozott</b>	<b>26,00 €</b>
elhelyezhető a furatban		
Magasság: (c)	Súly:	
200 mm	0,36 kg	
<b>2-000810</b>	<b>Földelés Komfort</b>	<b>51,00 €</b>
garantálja a hegesztőasztal 100% -os érintkezését, Szerelés a rendszerfuratokba, Terhelési kapacitása 500 Amper, Kábel keresztmetszete 70-95 mm <sup>2</sup> .		
Magasság: (c)	Súly:	
-	0,66 kg	









Részletes információk a termékekről a következő címen:  
www.siegmund.com/F-accessories22



2-000830.N



2-000835.N

<b>2-000830.N</b>	<b>Emelőfül rögzítőlemezzel - nitridált</b>	<b>62,00 €</b> •	
  	terhelhetősége 1800 kg (2x 280511-zel), terhelhetőség 1000 kg (2x 002822-zel), a hegesztőasztalok és a Siegmund nehéz alkatrészeinek biztonságos szállításához, fontolja meg a cikk további használati útmutatásait az interneten!		
Hosszúság: (a)	Szélesség: (b)	Magasság: (c)	Súly:
150 mm	150 mm	25 mm	4,70 kg
<b>2-000835.N</b>	<b>Emelőfül - nitridált</b>	<b>110,00 €</b> •	
  	terhelhetőség 2500 kg (2x 280511-zel), terhelhetőség 1000 kg (2x 002822-zel), terhelhetősége 700 kg (2x 160511-zel), a hegesztőasztalok és a Siegmund nehéz alkatrészeinek biztonságos szállításához, fontolja meg a cikk további használati útmutatásait az interneten!		
Hosszúság: (a)	Szélesség: (b)	Magasság: (c)	Súly:
200 mm	100 mm	165 mm	4,50 kg

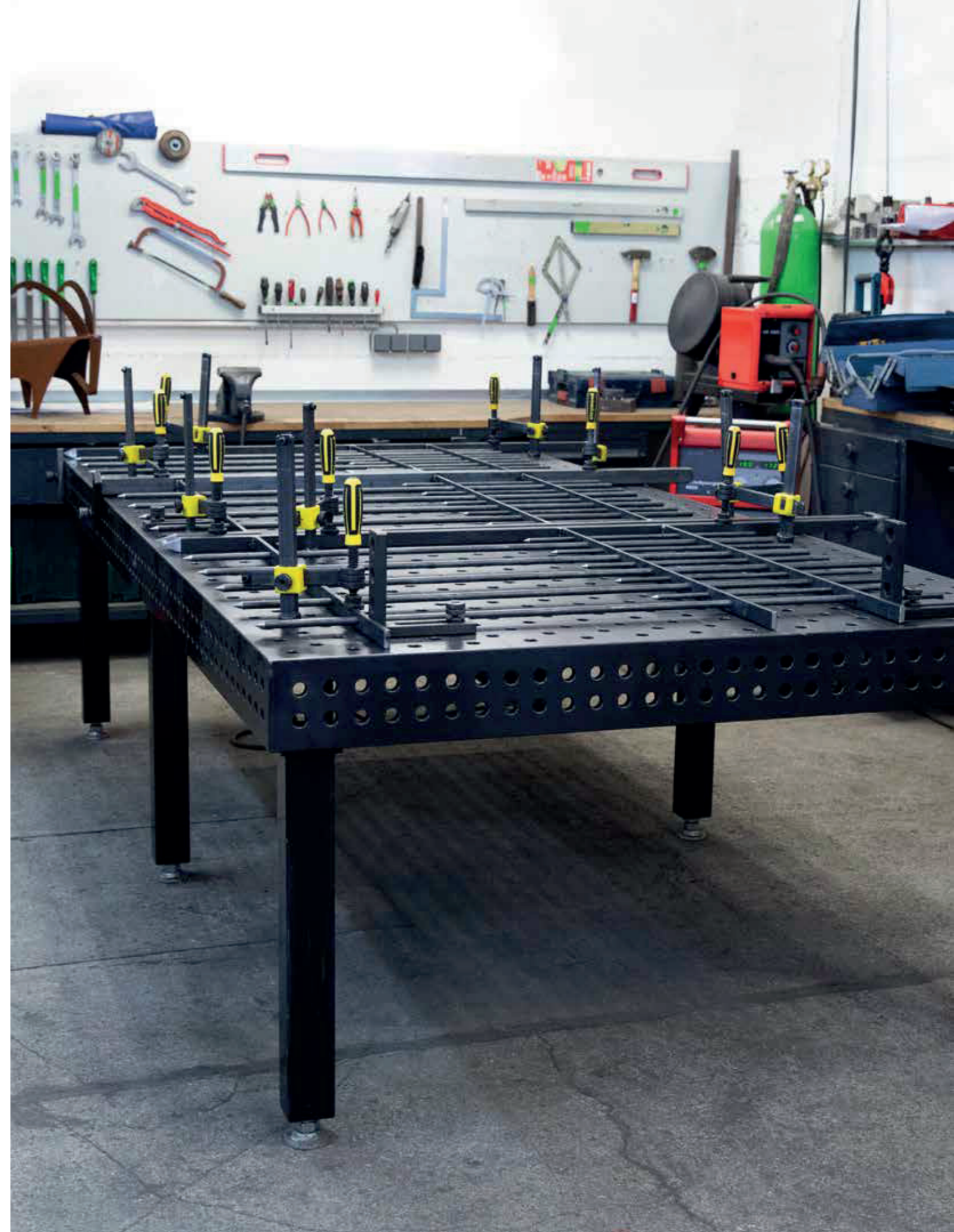

Részletes információk a termékekről a következő címen:  
[www.siegmund.com/F-accessories22](http://www.siegmund.com/F-accessories22)

 = Karcállóság

 = Hegesztési fröcskölés védelem

 = Rozsdásodás elleni védelem

• = Termék raktáron van

○ = Termék rendelés után kerül legyártásra

# siegmund

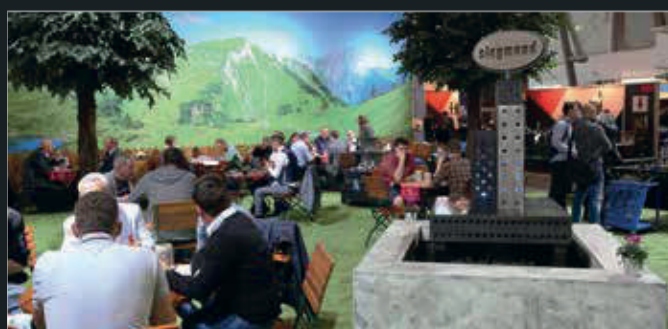

Szeretettel meghívjuk standunkra egy kis harapnivalóra.

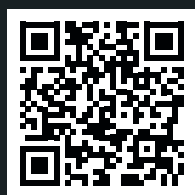

Ön itt megtalálja  
a vásárnaptárt:

[www.siegmund.com/F-exhibition](http://www.siegmund.com/F-exhibition)

## GYÁRTÓ:

Bernd Siegmund GmbH  
Landsberger Str. 180  
86507 Oberottmarshausen  
Németország (Bajorország)  
Tel. (0049) 0 82 03 / 96 07 - 0  
Fax (0049) 0 82 03 / 96 07 - 33  
E-Mail: [info@siegmund.com](mailto:info@siegmund.com)  
[www.siegmund.com](http://www.siegmund.com)

## ÖN KERESKEDŐJE:

WeldMatic Kft.  
Tel: +36703834848  
E-Mail: [shop@weldmatic.hu](mailto:shop@weldmatic.hu)  
Web: [shop.weldmatic.hu](http://shop.weldmatic.hu)



■ További termékinformációt nem szeretnék