

# siegmund

HEGESZTŐASZTALOK ÉS RÖGZÍTŐ RENDSZEREK



Az Ön kereskedője:  
**WeldMatic Kft.**



Tel: +36703834848

E-Mail: [shop@weldmatic.hu](mailto:shop@weldmatic.hu)

Web: [shop.weldmatic.hu](http://shop.weldmatic.hu)

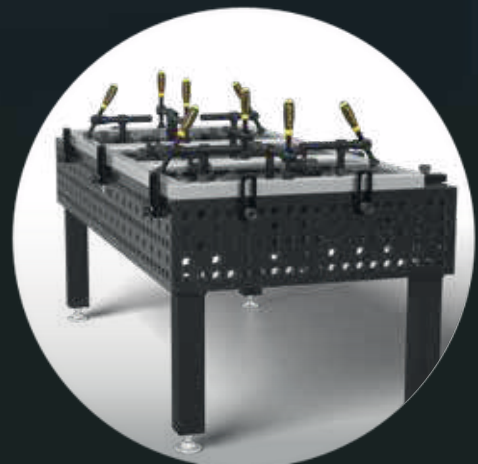

Hegesztőasztalok a világelső gyártótól

Nagy teherbírású alkalmazások

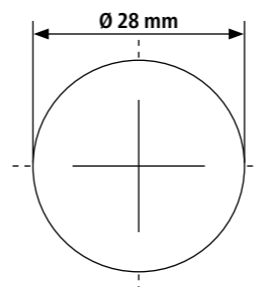

» Mi sikertermékünk Professional Extreme 8.7 és 8.8:  
Rendkívüli keménység és hosszú élettartam

### System 28 BASIC

#### Anyag

- **Basic 750:**  
Magas minőségű acél S355J2+N
- **Basic 8.7:**  
Edzett szerszámacél X8.7 + Plazma nitridálás
- Anyag vastagság kb. 24,5 – 27 mm

#### Jellemzők

- **Furat Ø 28 mm**
- **Basic 750:** Furatok az asztal felületén 100x100 mm osztással
- **Basic 8.7:** Furatok az asztal felületén diagonális osztásban
- Lekerekített sarkok és élek
- M12-es menet az asztal mind a 4 oldalán 200 mm-enként
- 8x45° lesarkítás asztal összeszereléshez

Példa Basic 8.7 1500 x 1000 mm

**1.849 €**

### System 28 PROFESSIONAL 750

#### Anyag

- **Professional 750:**  
Magas minőségű acél S355J2+N + Plazma nitridálás
- Anyag vastagság kb. 24,5 – 27 mm

#### Jellemzők

- **Furat Ø 28 mm**
- Furatok az asztal felületén 100x100 mm osztással
- A sarkok, élek és a furatok lekerekítettek
- Asztal oldalának magassága 200 mm
- Furattávolság az asztal oldalán 50 mm
- A felületen skálával ellátva
- Bordázattal erősített kivitel

Példa 1500 x 1000 mm

**3.549 €**

### System 28 EXTREME 8.7

#### Anyag

- **Professional Extreme 8.7:**  
Edzett szerszámacél X8.7 + Plazma nitridálás
- Anyag vastagság kb. 24,5 – 27 mm
- Asztali oldala kiváló minőségű acélból S355J2+N készül + Plazma nitridálás

#### Jellemzők

- **Furat Ø 28 mm**
- Furatok az asztal felületén diagonális osztásban
- A sarkok, élek és a furatok lekerekítettek
- Asztal oldalának magassága 200 mm
- Furatok az asztal oldalán diagonális rácson
- A felületen skálával ellátva
- Bordázattal erősített kivitel

Példa 1500 x 1000 mm

**4.380 €**

### System 28 EXTREME 8.8 PLUS

#### Anyag

- **Professional Extreme 8.8 PLUS:**  
Edzett szerszámacél X8.8 + Plazma nitridálás
- Anyag vastagság kb. 24,5 – 27 mm
- Asztali oldala kiváló minőségű acélból S355J2+N készül + Plazma nitridálás

#### Jellemzők

- **Furat Ø 28 mm**
- Furatok az asztal felületén diagonális osztásban
- A sarkok, élek és a furatok lekerekítettek
- Asztal oldalának magassága 300 mm
- Furatok az asztal oldalán 3 sor 50 mm távolsággal, 2 sor 100 mm távolsággal
- A felületen skálával ellátva
- Bordázattal erősített kivitel

Példa 1500 x 1000 mm

**4.893 €**

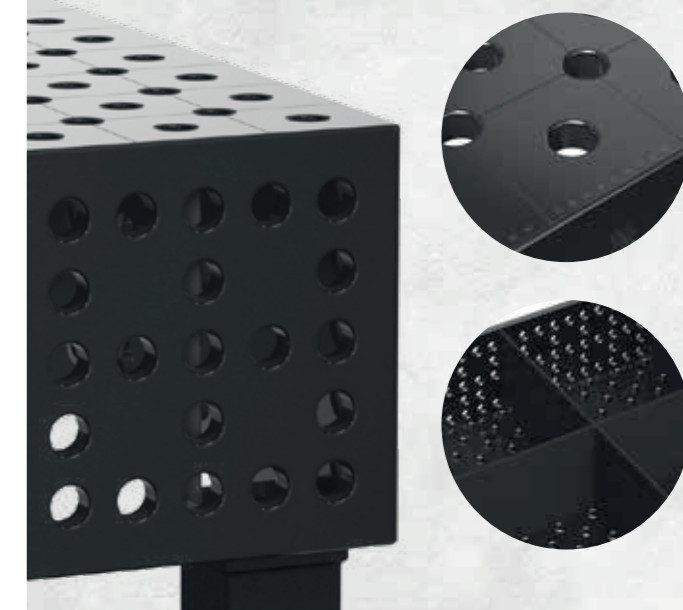
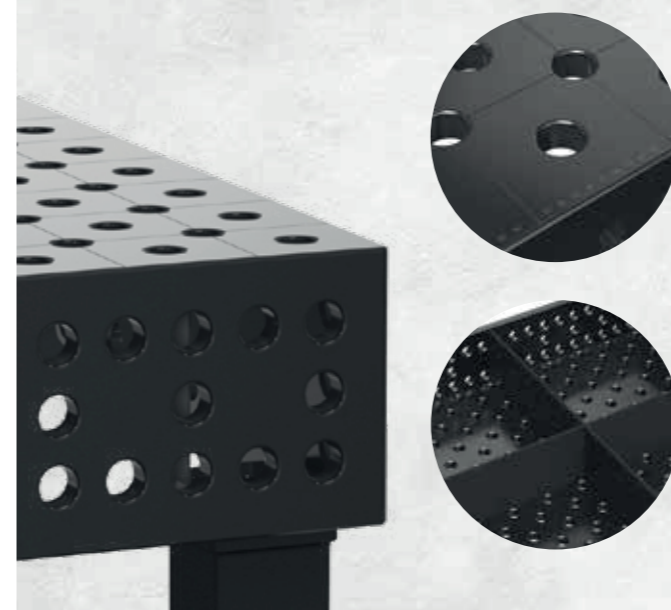
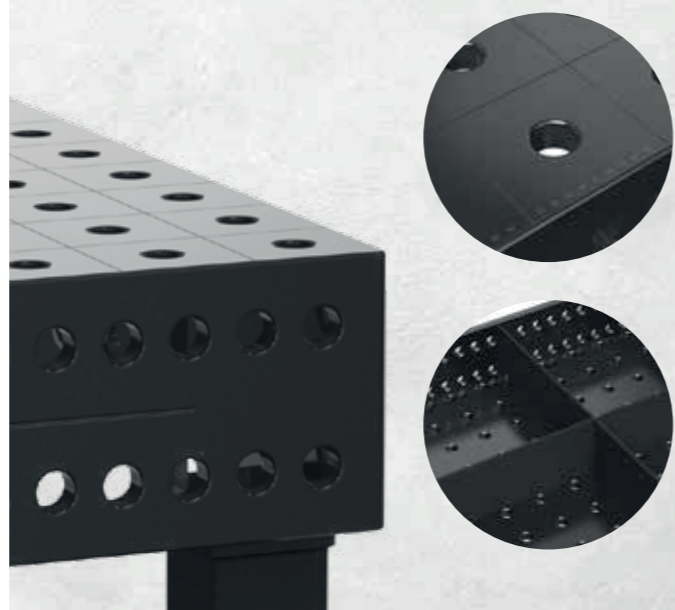
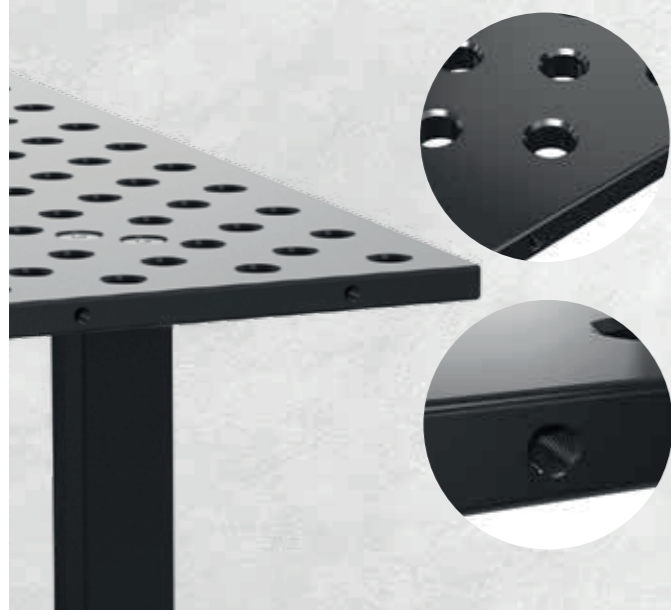

Gazdaságos megoldás

## Basic

Basic 8.7: Plazma nitridálással + BAR-bevonat

Asztalméret	Basic 750 <sup>1</sup> Acél S355J2+N 100x100 mm-es rács	Basic 8.7 Szerszámacél X8.7 Diagonális ráccsal
<b>1000 x 1000 mm</b> 4 Lábak   kb. 236 kg		1.519 € • 4-281010.XD7
<b>1200 x 800 mm</b> 4 Lábak   kb. 229 kg		1.513 € • 4-281025.XD7
<b>1200 x 1200 mm</b> 4 Lábak   kb. 325 kg	1.538 € • 4-281015	1.838 € • 4-281015.XD7
<b>1500 x 1000 mm</b> 4 Lábak   kb. 340 kg	1.559 € • 4-281035	1.849 € • 4-281035.XD7
<b>2000 x 1000 mm</b> 5 Lábak   kb. 442 kg	2.002 € • 4-281020*	2.387 € • 4-281020.XD7
<b>2000 x 1200 mm</b> 5 Lábak   kb. 527 kg	2.265 € • 4-281060*	2.704 € • 4-281060.XD7
<b>2400 x 1200 mm</b> 6 Lábak   kb. 636 kg	2.549 € • 4-281030	3.055 € • 4-281030.XD7
<b>3000 x 1500 mm</b> 6 Lábak   kb. 948 kg	3.522 € • 4-281040	4.232 € • 4-281040.XD7

Ajánlott maximális statikai összsúly: 4 lábnál 2000 kg egyenletes tehereloszlás esetén. (adatok basic lábra vonatkoznak)

Súly = Hegesztőasztal + Raklap + Alap láb

**Plazma nitridálással:** Jól véd a rozsdától, karcok és a hegesztési reze ellen.

**Plazmanitridálás nélkül:** Nincs védve a rozsdától, karcoktól és hegesztési reze letapadása ellen.

Tapadásmentesítő spray használata javasolt a hegesztési reze letapadása ellen.

**Kompatibilis:** Minden Siegmund 28-as rendszerű elem kompatibilis a Basic 28 rendszerrel.

\*megjegyzés 281020 / 281060: 4 lábbal szállítjuk

### Asztallábak

Cikkszám	161856	4-160877.XX	4-161855.XX	4-160879.XX	4-160874.XX
Kapacitás lábanként	1000 kg	1000 kg	200 kg	200 kg	1000 kg
Munkamagasság	850 mm	600 – 1000 mm	850 mm	650 – 950 mm	850 mm
Finom beállítás	50 mm	40 mm	30 mm	30 mm	50 mm
<b>Felár asztallábhöz</b>	tartalmazza	<b>61 €</b>	<b>68 €</b>	<b>101 €</b>	<b>72 €</b>

**Görgők használata:** Nem ajánlott 6 lábbal rendelkező hegesztőasztalokhoz.

### Készletek

	Szorító	Csavar	Végállító	Derékszög	Derékszög	Menetes csavar	Végállító	Tartozék készlet
Anyag	polírozott / nitridált	polírozott	nitridált	nitridált	nitridált	polírozott	galvanizált	grátisz
Cikkszám	280604	280511	280420.N	280110.N	280162.N	280543	160415	283999
<b>Basic készlettel 1:</b> 4-281200	4 x	8 x	6 x	2 x		8 x	8 x	1 x
<b>Basic készlettel 2:</b> 4-281300	8 x	12 x	8 x	4 x		8 x	8 x	1 x
<b>Basic készlettel 3:</b> 4-281400	10 x	18 x	10 x	6 x	4 x	8 x	8 x	1 x
								<b>1.264 €</b> •
								<b>1.742 €</b> •
								<b>3.045 €</b> •

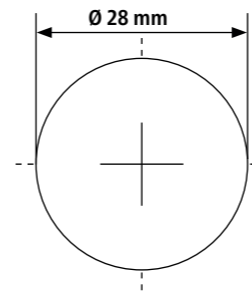

Furat Ø 28 mm

Furatok az asztal felületén diagonális osztással

vagy 100x100 mm osztással

Anyag vastagság kb. 24,5 – 27 mm

M12-es menet az asztal mind a 4 oldalán 200 mm-enként



### Sub Table Box

zárható, 2 fiókkal és megfelelő rögzítéssel.



**548 €**

2-281990.1

További ST boxok lásd a 212. oldalt

## System 28 Basic

Basic 8.7

Hegesztőasztal tartozékaival:

**1000 x 1000 x 25 mm**

**3.526 €**

Ahelyett 3.791 €

4-288510.XD7

GRÁTISZ

1x 280780



Nagy teherbírású alkalmazások

## PROFESSIONAL 750

Plazma nitridálással + BAR-bevonat

Asztalméret	Professional 750 Acél S355J2+N 100x100 mm-es rács	
<b>1000 x 1000 mm</b> 4 Lábak   kb. 416 kg	2.553 € 4-280010.P	•
<b>1200 x 800 mm</b> 4 Lábak   kb. 408 kg	2.547 € 4-280025.P	•
<b>1200 x 1200 mm</b> 4 Lábak   kb. 544 kg	3.451 € 4-280015.P	•
<b>1500 x 1000 mm</b> 4 Lábak   kb. 577 kg	3.549 € 4-280035.P	•
<b>1500 x 1500 mm</b> 4 Lábak   kb. 801 kg	4.717 € 4-280050.P	•
<b>2000 x 1000 mm</b> 4 Lábak   kb. 730 kg	4.205 € 4-280020.P	•
<b>2000 x 1200 mm</b> 4 Lábak   kb. 843 kg	4.814 € 4-280060.P	•
<b>2000 x 2000 mm</b> 4 Lábak   kb. 1.299 kg	7.439 € 4-280045.P	•
<b>2400 x 1200 mm</b> 4 Lábak   kb. 986 kg	5.418 € 4-280030.P	•
<b>3000 x 1500 mm</b> 6 Lábak   kb. 1.517 kg	7.945 € 4-280040.P	•
<b>4000 x 2000 mm</b> 8 Lábak   kb. 2.501 kg	12.093 € 4-280055.P	•

Ajánlott maximális statikai összcsúly: 4 lábnál 4000 kg egyenletes tehereloszlás esetén. (Adatok basic lábra vonatkoznak)

Súly = Hegesztőasztal + Raklap + Alap láb

Plazma nitridálással: Jól véd a rozsdá, karcok és a hegesztési reve ellen.

Valamennyi asztal rendelhető plazma-nitridálás nélkül vagy diagonális ráccsal:

www.siegmund.com/F-table75028

### Asztallábak



Cikkszám	280858.X	280857.X	4-280878.XX	4-280877.XX	4-280876.XX	4-280879.XX	4-280874.XX
Kapacitás lábanként	2000 kg	2000 kg	2000 kg	2000 kg	<b>800 kg</b>	<b>800 kg</b>	2000 kg
Munkamagasság	850 mm	950 mm	650 – 900 mm	750 – 1100 mm	850 mm	750 – 950 mm	850 mm
Finom beállítás	50 mm	50 mm	50 mm	50 mm	20 mm	20 mm	50 mm
<b>Felár asztallábhoz</b>	tartalmazza	Alternatívaként	<b>86 €</b>	<b>88 €</b>	<b>111 €</b>	<b>144 €</b>	<b>70 €</b>

Görgők használata: Nem ajánlott 6 vagy 8 lábbal rendelkező hegesztőasztalokhoz.

### Készletek

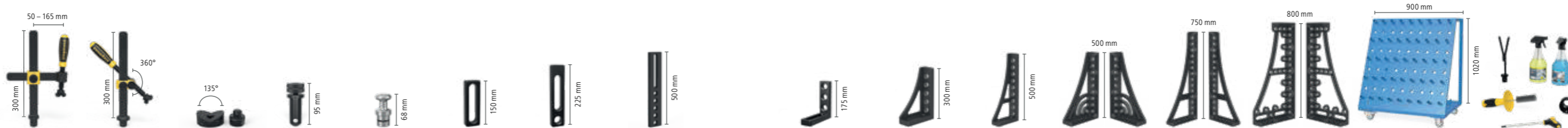

Anyag	nitridált	nitridált	nitridált	polírozott	Alumínium	nitridált	nitridált	nitridált	nitridált	nitridált	nitridált	nitridált	nitridált	nitridált	nitridált	nitridált	grátisz
Cikkszám	280610.N	280630.N	280648.1.N	280511	280740	280410.N	280420.N	280430.N	280110.N	280152.N	280162.N	280164+65.N	280166+67.N	280144+46.N	280910	283999	
<b>Készlet 1:</b> 4-283100	4 x	2 x	2 x	12 x		4 x	4 x		2 x	2 x						1 x	<b>2.026 €</b>
<b>Készlet 2:</b> 4-283200	6 x	4 x	4 x	18 x	4 x	6 x	6 x		4 x	2 x	2 x					1 x	<b>3.576 €</b>
<b>Készlet 3:</b> 4-283300	10 x	6 x	4 x	24 x	4 x	8 x	8 x		6 x	2 x	2 x		1 x + 1 x			1 x	<b>5.159 €</b>
<b>Készlet 4:</b> 4-283400	14 x	10 x	6 x	30 x	8 x	10 x	10 x	4 x	8 x	2 x	2 x	1 x + 1 x	1 x + 1 x		1 x	1 x	<b>8.115 €</b>
<b>Készlet 5:</b> 4-283500	14 x	10 x	8 x	36 x	8 x	12 x	12 x	4 x	12 x	2 x	2 x	1 x + 1 x	1 x + 1 x	1 x + 1 x	1 x	1 x	<b>9.898 €</b>

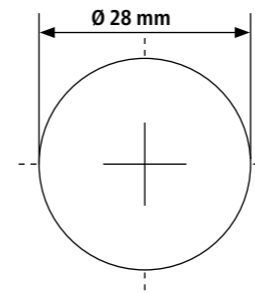

Furat Ø 28 mm  
Furatok az asztal felületén 100x100 mm osztással  
Asztal oldalának magassága 200 mm  
Furattávolság az asztal oldalán 50 mm  
Anyag vastagság kb. 24,5 – 27 mm



### Sub Table Box

zárható, 2 fiókkal és megfelelő rögzítéssel.



**548 €**

2-280990.1

További ST boxok lásd a 212. oldalt



## System 28

Professional 750  
Hegesztőasztal tartozékaival:

**1500 x 1000 x 200 mm**

**6.477 €**

Ahelyett 6.872 €

4-288235.P

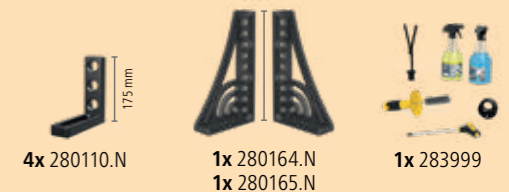
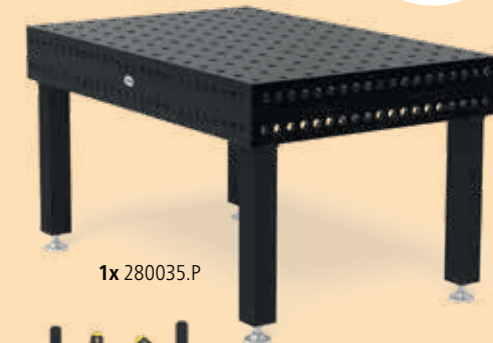

Nagy teherbírású alkalmazások

## EXTREME 8.7

Plazma nitridálással + BAR-bevonat

Asztalméret	Professional Extreme 8.7 Szerszámacél X8.7 Diagonális ráccsal	
<b>1000 x 1000 mm</b> 4 Lábak   kb. 400 kg	3.188 € 4-280010.XD7D	●
<b>1200 x 800 mm</b> 4 Lábak   kb. 392 kg	3.180 € 4-280025.XD7D	●
<b>1200 x 1200 mm</b> 4 Lábak   kb. 521 kg	4.073 € 4-280015.XD7D	●
<b>1500 x 1000 mm</b> 4 Lábak   kb. 554 kg	4.380 € 4-280035.XD7D	●
<b>1500 x 1500 mm</b> 4 Lábak   kb. 767 kg	5.754 € 4-280050.XD7D	●
<b>2000 x 1000 mm</b> 4 Lábak   kb. 699 kg	5.196 € 4-280020.XD7D	●
<b>2000 x 1200 mm</b> 4 Lábak   kb. 806 kg	5.864 € 4-280060.XD7D	●
<b>2000 x 2000 mm</b> 4 Lábak   kb. 1.240 kg	8.951 € 4-280045.XD7D	●
<b>2400 x 1200 mm</b> 4 Lábak   kb. 947 kg	6.643 € 4-280030.XD7D	●
<b>3000 x 1500 mm</b> 6 Lábak   kb. 1.425 kg	9.533 € 4-280040.XD7D	●
<b>4000 x 2000 mm</b> 8 Lábak   kb. 2.384 kg	14.809 € 4-280055.XD7D	●
<b>4800 x 2400 mm*</b> 11 Lábak   kb. 3.275 kg	21.364 € 4-280065.XD7D	○

Ajánlott maximális statikai összcsúly: 4 lábnál 4000 kg egyenletes tehereloszlás esetén. (Adatok basic lábra vonatkoznak)

Súly = Hegesztőasztal + Raklap + Alap láb

Plazma nitridálással: Jól véd a rozsdától, karcok és a hegesztési reze ellen.

\* Tételek elérhetősége: [www.siegmund.com/F-tableX728](http://www.siegmund.com/F-tableX728)

### Asztallábak



Cikkszám	280858.X	280857.X	4-280878.XX	4-280877.XX	4-280876.XX	4-280879.XX	4-280874.XX
Kapacitás lábanként	2000 kg	2000 kg	2000 kg	2000 kg	800 kg	800 kg	2000 kg
Munkamagasság	850 mm	950 mm	650 – 900 mm	750 – 1100 mm	850 mm	750 – 950 mm	850 mm
Finom beállítás	50 mm	50 mm	50 mm	50 mm	20 mm	20 mm	50 mm
<b>Felár asztallábhoz</b>	tartalmazza	Alternatívaként	<b>86 €</b>	<b>88 €</b>	<b>111 €</b>	<b>144 €</b>	<b>70 €</b>

Görgök használata: Nem ajánlott 6 vagy 8 lábbal rendelkező hegesztőasztalokhoz.

### Készletek



Anyag	nitridált	nitridált	nitridált	polírozott	Alumínium	nitridált	nitridált	nitridált	Derékszög	Derékszög	Derékszög	Fordító derékszög	Derékszög	Derékszög	Szerszámkocsi	Tartozék készlet
Cikkszám	280610.N	280630.N	280648.1.N	280511	280740	280410.N	280420.N	280430.N	280110.N	280152.N	280162.N	280164+65.N	280166+67.N	280144+46.N	280910	283999
<b>Készlet 1:</b> 4-283100	4 x	2 x	2 x	12 x		4 x	4 x		2 x	2 x						1 x
<b>Készlet 2:</b> 4-283200	6 x	4 x	4 x	18 x	4 x	6 x	6 x		4 x	2 x	2 x					1 x
<b>Készlet 3:</b> 4-283300	10 x	6 x	4 x	24 x	4 x	8 x	8 x		6 x	2 x	2 x		1 x + 1 x			1 x
<b>Készlet 4:</b> 4-283400	14 x	10 x	6 x	30 x	8 x	10 x	10 x	4 x	8 x	2 x	2 x	1 x + 1 x	1 x + 1 x		1 x	1 x
<b>Készlet 5:</b> 4-283500	14 x	10 x	8 x	36 x	8 x	12 x	12 x	4 x	12 x	2 x	2 x	1 x + 1 x	1 x + 1 x	1 x + 1 x	1 x	1 x
																<b>2.026 €</b>
																<b>3.576 €</b>
																<b>5.159 €</b>
																<b>8.115 €</b>
																<b>9.898 €</b>

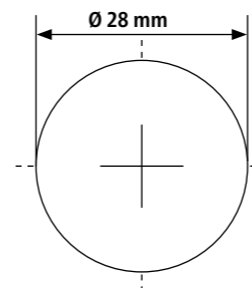

Furat Ø 28 mm

Furatok az asztal felületén diagonális osztásban

Asztal oldalának magassága 200 mm

Furatok az asztal oldalán diagonális rácson

Anyag vastagság kb. 24,5 – 27 mm



### Sub Table Box

zárható, 2 fiókkal és megfelelő rögzítéssel.



**548 €**

**2-280990.1**

További ST boxok lásd a 212. oldalt

Minden asztal rendelhető plazma nitridálás

nélkül vagy 100x100 mm-es ráccsal:

[www.siegmund.com/F-tableX728](http://www.siegmund.com/F-tableX728)



## System 28

Professional Extreme 8.7

Hegesztőasztal tartozékaival:

**2400 x 1200 x 200 mm**

**11.549 €**

Ahelyett 12.388 €

**4-288230.XD7D**

GRÁTISZ

1x 280780



1x 280030.XD7D



1x 280990.1



28x 280511



12x 280610.N



6x 280630.N



12x 280410.N



4x 280420.N



12x 280110.N



1x 283999

Nagy teherbírású alkalmazások

**EXTREME 8.8 PLUS**

Plazma nitridálással + BAR-bevonat

Asztalméret	Professional Extreme 8.8 PLUS	Szerszámacél X8.8	Diagonális ráccsal
<b>1200 x 1200 mm</b> 4 Lábak   kb. 612 kg	4.536 €	4-280015.XD8PL	
<b>1500 x 1000 mm</b> 4 Lábak   kb. 655 kg	4.893 €	4-280035.XD8PL	
<b>1500 x 1500 mm</b> 4 Lábak   kb. 901 kg	6.390 €	4-280050.XD8PL	
<b>2000 x 1000 mm</b> 4 Lábak   kb. 826 kg	5.771 €	4-280020.XD8PL	
<b>2400 x 1200 mm</b> 4 Lábak   kb. 1.102 kg	7.336 €	4-280030.XD8PL	
<b>3000 x 1500 mm</b> 6 Lábak   kb. 1.656 kg	10.490 €	4-280040.XD8PL	
<b>4000 x 2000 mm</b> 8 Lábak   kb. 2.746 kg	16.184 €	4-280055.XD8PL	

Ajánlott maximális statikai összcsúly: 4 lábnál 6000 kg egyenletes tehereloszlás esetén. (Adatok basic lábra vonatkoznak)

Súly = Hegesztőasztal + Raklap + Alap láb

Plazma nitridálással: Jól véd a rozsdá, karcok és a hegesztési reve ellen.

Minden asztal rendelhető plazma nitridálás nélkül:

www.siegmund.com/F-tableX828plus



**Sub Table Box**

zárható,  
2 fiókkal és megfelelő rögzítéssel.

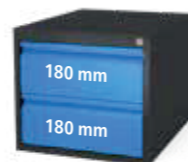

**548 €**

2-280990.1

További ST boxok lásd a 212. oldalt

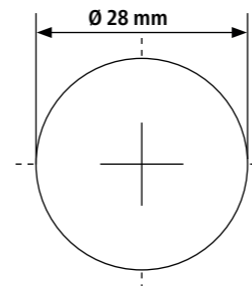

Furat Ø 28 mm

Furatok az asztal felületén diagonális osztásban

Asztal oldalának magassága 300 mm

Furatok az asztal oldalán 3 sor 50 mm távolsággal,

2 sor 100 mm távolsággal

Anyag vastagság kb. 24,5 – 27 mm



**Asztallábak**



Cikkszám	280853.X	280857.X	4-280878.XX	4-280877.XX	4-280860.XX	4-280879.XX	4-280872.XX
Kapacitás lábanként	3000 kg	2000 kg	2000 kg	2000 kg	<b>800 kg</b>	<b>800 kg</b>	3000 kg
Munkamagasság	850 mm	1050 mm	750 – 1000 mm	850 – 1200 mm	850 mm	850 – 1050 mm	850 mm
Finom beállítás	50 mm	50 mm	50 mm	50 mm	20 mm	20 mm	50 mm
<b>Felár asztallábhoz</b>	tartalmazza	Alternatívaként	<b>86 €</b>	<b>88 €</b>	<b>109 €</b>	<b>144 €</b>	<b>67 €</b>

Görgők használata: Nem ajánlott 6 vagy 8 lábbal rendelkező hegesztőasztalokhoz.

**Készletek**



	Szorító	Szorító	Prizma	Csavar	Mágneses csavar	Végállító	Végállító	Végállító	Derékszög	Derékszög	Derékszög	Fordító derékszög	Derékszög	Derékszög	Szerszámkocsi	Tartozék készlet
Anyag	nitridált	nitridált	nitridált	polírozott	Alumínium	nitridált	nitridált	nitridált	nitridált	nitridált	nitridált	nitridált	nitridált	nitridált		grátisz
Cikkszám	280610.N	280630.N	280648.1.N	280511	280740	280410.N	280420.N	280430.N	280110.N	280152.N	280162.N	280164+65.N	280166+67.N	280144+46.N	280910	283999
<b>Készlet 1:</b> 4-283100	4 x	2 x	2 x	12 x		4 x	4 x		2 x	2 x						1 x
<b>Készlet 2:</b> 4-283200	6 x	4 x	4 x	18 x	4 x	6 x	6 x		4 x	2 x	2 x					1 x
<b>Készlet 3:</b> 4-283300	10 x	6 x	4 x	24 x	4 x	8 x	8 x		6 x	2 x	2 x		1 x + 1 x			1 x
<b>Készlet 4:</b> 4-283400	14 x	10 x	6 x	30 x	8 x	10 x	10 x	4 x	8 x	2 x	2 x	1 x + 1 x	1 x + 1 x		1 x	1 x
<b>Készlet 5:</b> 4-283500	14 x	10 x	8 x	36 x	8 x	12 x	12 x	4 x	12 x	2 x	2 x	1 x + 1 x	1 x + 1 x	1 x + 1 x	1 x	1 x
																<b>2.026 €</b>
																<b>3.576 €</b>
																<b>5.159 €</b>
																<b>8.115 €</b>
																<b>9.898 €</b>

**System 28**

Professional Extreme 8.8 PLUS

Hegesztőasztal tartozékaival:

**2000 x 1000 x 300 mm**

**12.767 €**

Ahelyett 13.510 €

4-288320.XD8PL

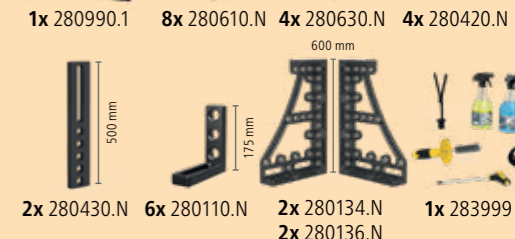
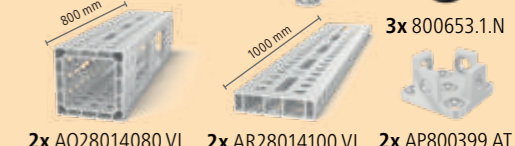

» Egy termékben egyesíti a hegesztőasztal és a Slot Table előnyeit. Használja ki a különféle rögzítési lehetőségeket és a maximális rugalmasságot.

**Anyag**

- **Professional Extreme 8.7:**  
Edzett szerszámacél X8.7 + Plazma nitridálás
- Anyag vastagság kb. 24,5 – 27 mm
- Asztali oldala kiváló minőségű acélból S355J2+N készül + Plazma nitridálás

**Jellemzők**

- Furat Ø 28 mm
- hatszög alakú keresztirányú hornyokkal
- Hatszögű hornyok távolsága 100 mm
- Furatok az asztal felületén 100x100 mm osztással
- Furatok az asztal oldalán diagonális rácson
- Asztal oldalának magassága 200 mm
- Bordázattal erősített kivitel

**Rugalmas szorítás sokféle lehetőséggel**

A rendszerfuratokba történő rögzítési lehetőségeken felül a folyamatos rögzítés is biztosított. Minden S28-as Siegmund alkatrész kompatibilis a hatszögű horonnyal ellátott asztallal. Még a népszerű ST Box is könnyedén rögzíthető.

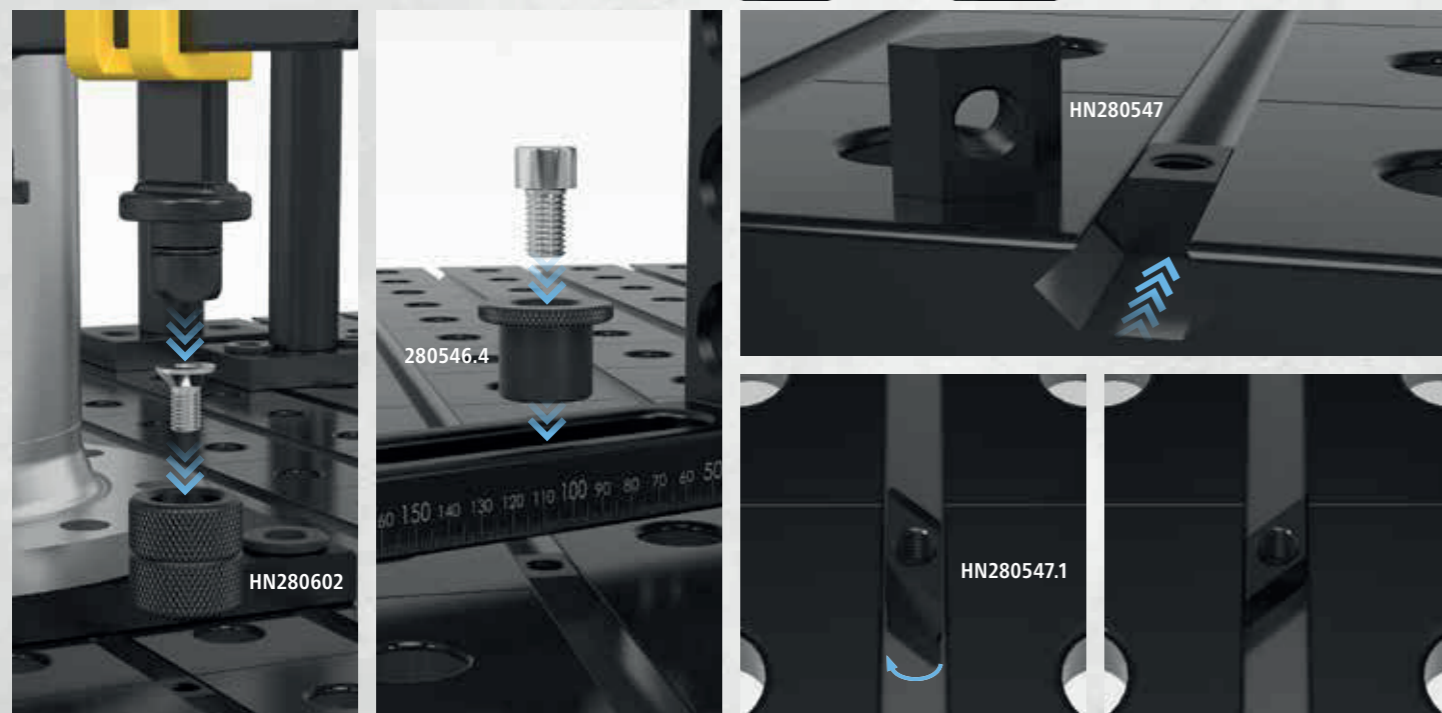
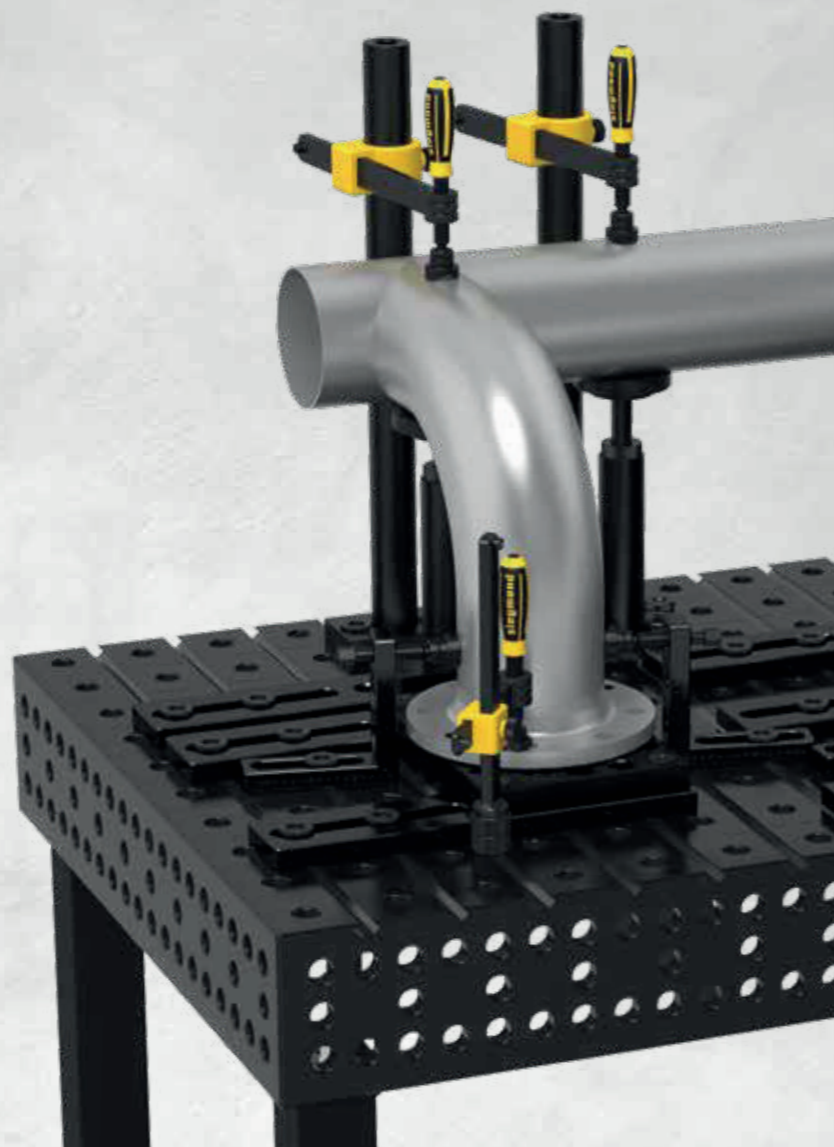







2-HN280547



2-HN280547.1



2-HN280547.2

<b>2-HN280547</b>	<b>Csúszó blokk Hatszög Standard kivitelű - nitridált</b>	<b>8,00 €</b>
 	M12-es menettel, kiegészítők rögzítése M12 csavarral, helyezze be a kívánt pozícióba a horonyba való illesztéssel oldalról	
Hosszúság: (a)	Szélesség: (b)	Magasság: (c)
25 mm	30 mm	14 mm
		Súly: 0,06 kg
<b>2-HN280547.1</b>	<b>Csúszó blokk Hatszög forgatható - nitridált</b>	<b>10,00 €</b>
 	kiegészítők rögzítése M12 csavarral, lehetővé teszi a nyílásba felülről történő elhelyezését, feszültségek keletkezhetnek a horonyban, amikor a csavar rögzítésének irányába fordulnak	
Hosszúság: (a)	Szélesség: (b)	Magasság: (c)
40 mm	30 mm	14 mm
		Súly: 0,04 kg
<b>2-HN280547.2</b>	<b>Csúszó blokk Hatszög hosszú - nitridált</b>	<b>10,00 €</b>
 	M12-es menettel, keresztmetszeteknél ajánlott, a keresztornyú asztalok csatlakozási pontjainál rögzíthető	
Hosszúság: (a)	Szélesség: (b)	Magasság: (c)
40 mm	30 mm	14 mm
		Súly: 0,08 kg





2-HN280602



2-280546.4



4-HN283999

<b>2-HN280602</b>	<b>Csavaros szorító adapter - nitridált</b>	<b>18,00 €</b>
 	csavart tartalmazza, csavaros szorítók és hatszög csúszó tömbök kombinálásához	
Magasság: (c)	Ø:	Súly:
44 mm	45 mm	0,34 kg
<b>2-280546.4</b>	<b>Polírozott szorító M12 menethez tartalmaz 50mm csavart - polírozott</b>	<b>18,00 €</b>
csavart tartalmazza, különösen Siegmund alkatrészek hatszög csúszó tömbökkel történő rögzítésére		
Magasság: (c)	Ø:	Súly:
28 mm	40 mm	0,14 kg
<b>4-HN283999</b>	<b>Kiegészítő készlet hatszögű horonnyal ellátott asztalokhoz</b>	<b>101,00 €</b>
Minden hatszögű horonnyal ellátott asztalhoz jár, a szállítmány tartalma: 4x HN280547, 4x 280546.4		
Magasság: (c)	Ø:	Súly:
-	-	0,80 kg



Részletes információk a termékekről a következő címen:  
[www.siegmund.com/F-hexagontable](http://www.siegmund.com/F-hexagontable)

A kombinált hegesztő és hornyos asztalok előnyei

## System 28

Plazma nitridálással + BAR-bevonat

Asztalméret	Hatszögű hornyú asztal Szerszámacél X8.7 Hatszögű hornyok távolsága 100 mm	
<b>1200 x 1200 mm</b> 4 Lábak   kb. 500 kg	4.437 € 4-280015.HNK	●
<b>1500 x 1000 mm</b> 4 Lábak   kb. 531 kg	4.739 € 4-280035.HNK	●
<b>1500 x 1500 mm</b> 4 Lábak   kb. 734 kg	6.122 € 4-280050.HNK	●
<b>2000 x 1000 mm</b> 4 Lábak   kb. 668 kg	5.691 € 4-280020.HNK	●
<b>2400 x 1200 mm</b> 6 Lábak   kb. 920 kg	7.027 € 4-280030.HNK	●
<b>3000 x 1500 mm</b> 6 Lábak   kb. 1.356 kg	10.384 € 4-280040.HNK	●
<b>4000 x 2000 mm</b> 8 Lábak   kb. 2.262 kg	16.199 € 4-280055.HNK	●

Ajánlott maximális statikai összcsúly: 4 lábnál 4000 kg egyenletes tehereloszlás esetén. (Adatok basic lábra vonatkoznak)

Súly = Hegesztőasztal + Raklap + Alap láb

Plazma nitridálással: Jól véd a rozsda, karcok és a hegesztési reve ellen.

Kérésre keresztirányú vagy hosszirányú hornyok is rendelkezésre állnak.

### Minden hatszögű horonnyal ellátott asztalhoz jár

4x HN280547 Csúszo blokk 25 mm

4x 280546.4 Polírozott szorító

HN283999 - Érték: 101 €



### Asztallábak



Cikkszám	280858.X	280857.X	4-280878.XX	4-280877.XX	4-280876.XX	4-280879.XX	4-280874.XX
Kapacitás lábanként	2000 kg	2000 kg	2000 kg	2000 kg	800 kg	800 kg	2000 kg
Munkamagasság	850 mm	950 mm	650 – 900 mm	750 – 1100 mm	850 mm	750 – 950 mm	850 mm
Finom beállítás	50 mm	50 mm	50 mm	50 mm	20 mm	20 mm	50 mm
<b>Felár asztallábhoz</b>	tartalmazza	Alternatívaként	<b>86 €</b>	<b>88 €</b>	<b>111 €</b>	<b>144 €</b>	<b>70 €</b>

Görgök használata: Nem ajánlott 6 vagy 8 lábbal rendelkező hegesztőasztalokhoz.

### Készletek



	Szorító	Szorító	Prizma	Csavar	Mágneses csavar	Végállító	Végállító	Végállító	Derékszög	Derékszög	Derékszög	Fordító derékszög	Derékszög	Derékszög	Szerszámkocsi	Tartozék készlet
Anyag	nitridált	nitridált	nitridált	polírozott	Alumínium	nitridált	nitridált	nitridált	nitridált	nitridált	nitridált	nitridált	nitridált	nitridált		grátisz
Cikkszám	280610.N	280630.N	280648.1.N	280511	280740	280410.N	280420.N	280430.N	280110.N	280152.N	280162.N	280164+65.N	280166+67.N	280144+46.N	280910	283999
<b>Készlet 1:</b> 4-283100	4 x	2 x	2 x	12 x		4 x	4 x		2 x	2 x						1 x
<b>Készlet 2:</b> 4-283200	6 x	4 x	4 x	18 x	4 x	6 x	6 x		4 x	2 x	2 x					1 x
<b>Készlet 3:</b> 4-283300	10 x	6 x	4 x	24 x	4 x	8 x	8 x		6 x	2 x	2 x		1 x + 1 x			1 x
<b>Készlet 4:</b> 4-283400	14 x	10 x	6 x	30 x	8 x	10 x	10 x	4 x	8 x	2 x	2 x	1 x + 1 x	1 x + 1 x		1 x	1 x
<b>Készlet 5:</b> 4-283500	14 x	10 x	8 x	36 x	8 x	12 x	12 x	4 x	12 x	2 x	2 x	1 x + 1 x	1 x + 1 x	1 x + 1 x	1 x	1 x
																<b>2.026 €</b>
																<b>3.576 €</b>
																<b>5.159 €</b>
																<b>8.115 €</b>
																<b>9.898 €</b>

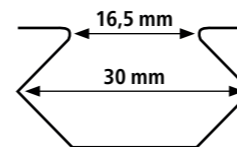

Hatszögű hornyok távolsága 100 mm

Furat Ø 28 mm

Furatok az asztal felületén 100x100 mm osztással

Asztal oldalának magassága 200 mm

Furatok az asztal oldalán diagonális rácson

Anyag vastagság kb. 24,5 – 27 mm



### Sub Table Box

zárható, 2 fiókkal és megfelelő rögzítéssel.



**548 €**

2-280990.1

További ST boxok lásd a 212. oldalt



## System 28

Hatszögű hornyú asztal

tartalmazza Tartozékok:

**1500 x 1000 x 200 mm**

**8.069 €**

Ahelyett 8.676 €

4-288235.HNK

GRÁTISZ

1x 280780



1x 280035.HNK



1x 280990.1

20x HN280547

8x 280546.4



4x 280610.N



2x 280630.N



18x 280511



4x 280420.N

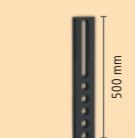

2x 280430.N

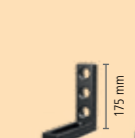

4x 280110.N

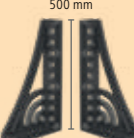

1x 280164.N



1x 280165.N



# siegmund

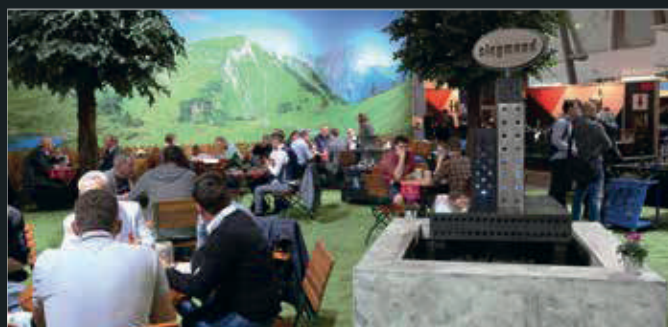

Szeretettel meghívjuk standunkra egy kis harapnivalóra.

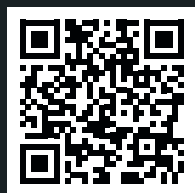

Ön itt megtalálja  
a vásárnaptárt:

[www.siegmund.com/F-exhibition](http://www.siegmund.com/F-exhibition)

## GYÁRTÓ:

Bernd Siegmund GmbH  
Landsberger Str. 180  
86507 Oberottmarshausen  
Németország (Bajorország)  
Tel. (0049) 0 82 03 / 96 07 - 0  
Fax (0049) 0 82 03 / 96 07 - 33  
E-Mail: [info@siegmund.com](mailto:info@siegmund.com)  
[www.siegmund.com](http://www.siegmund.com)

## ÖN KERESKEDŐJE:

WeldMatic Kft.  
Tel: +36703834848  
E-Mail: [shop@weldmatic.hu](mailto:shop@weldmatic.hu)  
Web: [shop.weldmatic.hu](http://shop.weldmatic.hu)



■ További termékinformációt nem szeretnék