

# siegmund

HEGESZTŐASZTALOK ÉS RÖGZÍTŐ RENDSZEREK



Az Ön kereskedője:  
**WeldMatic Kft.**



Tel: +36703834848

E-Mail: [shop@weldmatic.hu](mailto:shop@weldmatic.hu)

Web: [shop.weldmatic.hu](http://shop.weldmatic.hu)



Hegesztőasztalok a világelső gyártótól

» Sokoldalú rögzítési lehetőségek a Siegmund végállítók könnyű kezelhetőségével.

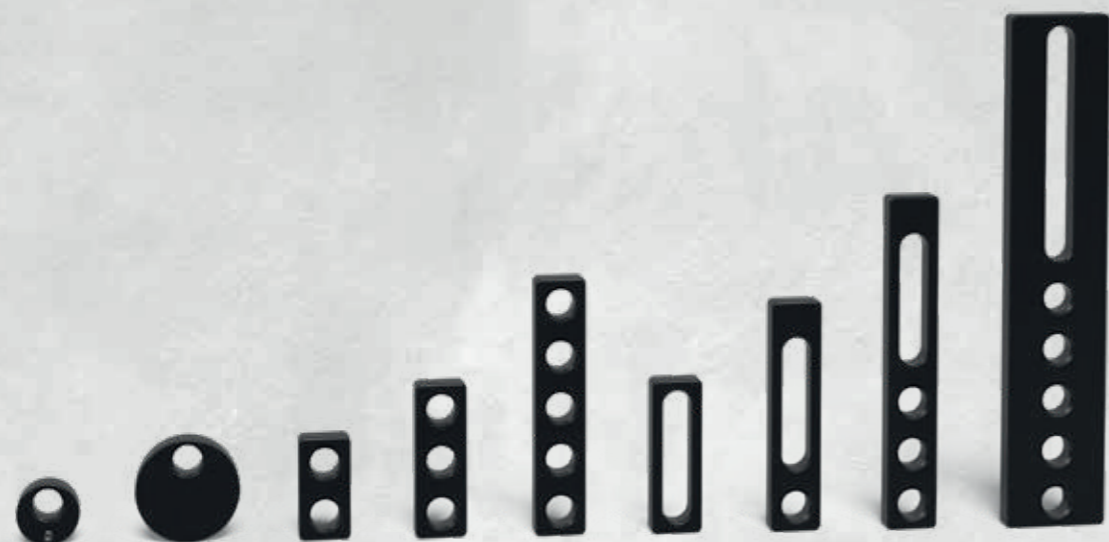

**Különböző méretek és stílusok**

Akár kevés a hely, akár a nagy alkatrészekkel dolgozik – válasszon a hosszúságok széles választéka közül. Szinte az összes eszközünk nitridált és kopásmentes, korrózióálló és tartós felületet kínál.

**Gyors és egyszerű kezelés**

A rendszerfuratok és a hosszúságú furatok kombinációja fix és változtatható rögzítési lehetőségeket kínál. Számos eszközünk rendelkezik a pontos pozicionáláshoz méretekkel. Gyorsan rögzíthető csavarjainkat hegesztőasztalokra, ütközőkre és négyzetekre történő rögzítéshez ajánljuk.

**Lekerekített sarkok és élek**

A sarkok és élek sugara jó élvédelmet nyújt a tartozékoknak. Ez csökkenti az alkatrészek vagy más Siegmund tartozékok károsodását az összeszerelés során, valamint csökkenti a sérülések kockázatát belső és külső szállítás során.

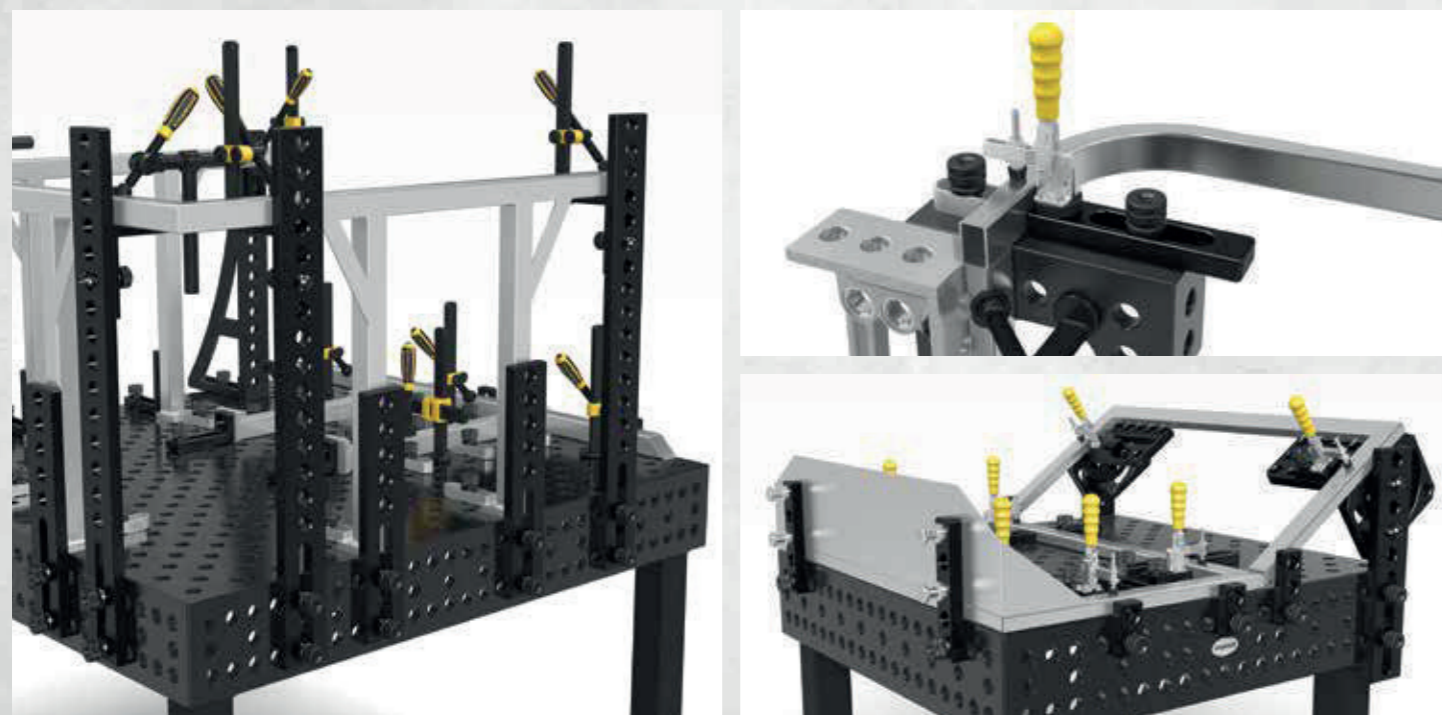

2-280401.N



2-280402.N



2-280403.N

<b>2-280401.N</b>	<b>Excentrikus végállító Ø 60 - nitridált</b>	23,00 €
	alkalmazható olyan esetekben ahol helyhiány van, végtelen csavarás	
	Ø: 60 mm MS: (d) 25 mm Súly: 0,42 kg	
<b>2-280402.N</b>	<b>Excentrikus végállító Ø 60 M10-es menettel - nitridált</b>	28,00 €
	földelés csatlakoztatásához, végtelen csavarás	
	Ø: 60 mm MS: (d) 25 mm Súly: 0,41 kg	
<b>2-280403.N</b>	<b>Excentrikus végállító Ø 100 - nitridált</b>	28,00 €
	Támaszként is használható, végtelen csavarás	
	Ø: 100 mm MS: (d) 25 mm Súly: 1,40 kg	

MS=Anyag vastagság;



2-280416



2-280412



2-280410.N



2-280410.A

<b>2-280416</b>	<b>Flex végállító 25x140 Acél - galvanizált</b>	25,00 €
	ovális furat, alkalmazható olyan esetekben ahol helyhiány van	
	Hosszúság: (a) 140 mm Szélesség: (b) 40 mm MS: (d) 25 mm WS: 6 mm VB: 100 mm Súly: 0,37 kg	
<b>2-280412</b>	<b>Flex végállító 25x156 - Alumínium</b>	24,00 €
	ovális furat, rozsdamentes acél feldolgozásához, alkalmazható olyan esetekben ahol helyhiány van	
	Hosszúság: (a) 156 mm Szélesség: (b) 52 mm MS: (d) 25 mm WS: 12 mm VB: 100 mm Súly: 0,30 kg	
<b>2-280410.N</b>	<b>Univerzális végállító 150 L - nitridált</b>	41,00 €
	ovális furat	
	Hosszúság: (a) 150 mm Szélesség: (b) 50 mm MS: (d) 25 mm WS: - VB: 100 mm Súly: 0,78 kg	
<b>2-280410.A</b>	<b>Univerzális végállító 150 L - Alumínium</b>	43,00 €
	ovális furat, rozsdamentes acél feldolgozásához	
	Hosszúság: (a) 150 mm Szélesség: (b) 50 mm MS: (d) 25 mm WS: - VB: 100 mm Súly: 0,30 kg	

MS=Anyag vastagság; WS=falvastagság; VB=beállítási határ;



Részletes információk a termékekről a következő címen:  
www.siegmund.com/F-stop28

= Karcállóság

= Hegesztési fröcskölés védelem

= Rozsdásodás elleni védelem

= Alumínium

= skála

• = Termék raktáron van

○ = Termék rendelés után kerül legyártásra

Magyarázat 3 oldalon



2-280420.N



2-280420.A



2-280410.1.N



2-280410.2.N

<b>2-280420.N</b>	<b>Univerzális végállító 225 L - nitridált</b>	62,00 € •
	prizmákkal és adapterekkel kombinálható	
	Hosszúság: (a) Szélesség: (b) MS: (d) VB: Súly:	
	225 mm 50 mm 25 mm 100 mm 1,40 kg	
<b>2-280420.A</b>	<b>Univerzális végállító 225 L - Alumínium</b>	62,00 € •
	rozsdamentes acél feldolgozásához, prizmákkal és adapterekkel kombinálható	
	Hosszúság: (a) Szélesség: (b) MS: (d) VB: Súly:	
	225 mm 50 mm 25 mm 100 mm 0,55 kg	
<b>2-280410.1.N</b>	<b>Univerzális végállító 200 L - nitridált</b>	48,00 € •
	ovális furat	
	Hosszúság: (a) Szélesség: (b) MS: (d) VB: Súly:	
	200 mm 50 mm 25 mm 150 mm 1,00 kg	
<b>2-280410.2.N</b>	<b>Univerzális végállító 250 L - nitridált</b>	51,00 € •
	ovális furat	
	Hosszúság: (a) Szélesség: (b) MS: (d) VB: Súly:	
	250 mm 50 mm 25 mm 200 mm 1,20 kg	

MS=Anyag vastagság; VB=beállítási határ;



2-280421



2-280426.N

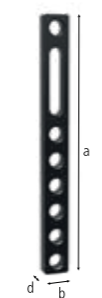

2-280427.N

<b>2-280421</b>	<b>Univerzális végállító 225 L FDS rugós tartóval - polírozott</b>	62,00 € •
	rugós tartóval	
	Hosszúság: (a) Szélesség: (b) MS: (d) VB: Súly:	
	225 mm 50 mm 25 mm 100 mm 1,40 kg	
<b>2-280426.N</b>	<b>Univerzális végállító 300 - nitridált</b>	62,00 € •
	3 rendszerfurat	
	Hosszúság: (a) Szélesség: (b) MS: (d) VB: Súly:	
	300 mm 50 mm 25 mm 100 mm 1,85 kg	
<b>2-280427.N</b>	<b>Univerzális végállító 500 - nitridált</b>	83,00 € •
	7 rendszerfurat	
	Hosszúság: (a) Szélesség: (b) MS: (d) VB: Súly:	
	500 mm 50 mm 25 mm 100 mm 3,30 kg	

MS=Anyag vastagság; VB=beállítási határ;



2-280407.N



2-280408.N



2-280409.N

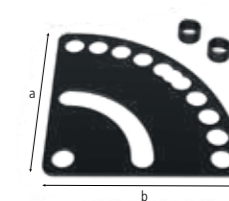

2-280455.N

<b>2-280407.N</b>	<b>Univerzális végállító 100 - nitridált</b>	26,00 € •
	2 rendszerfurat, furattávolság 50 mm	
	Hosszúság: (a) Szélesség: (b) MS: (d) Súly:	
	100 mm 50 mm 25 mm 0,75 kg	
<b>2-280408.N</b>	<b>Univerzális végállító 150 - nitridált</b>	33,00 € •
	3 rendszerfurat, furattávolság 50 mm	
	Hosszúság: (a) Szélesség: (b) MS: (d) Súly:	
	150 mm 50 mm 25 mm 1,10 kg	
<b>2-280409.N</b>	<b>Univerzális végállító 250 - nitridált</b>	48,00 € •
	5 rendszerfurat, furattávolság 50 mm	
	Hosszúság: (a) Szélesség: (b) MS: (d) Súly:	
	250 mm 50 mm 25 mm 1,80 kg	
<b>2-280455.N</b>	<b>Beállító lemez - nitridált</b>	57,00 € •
	tartalmaz 2x Távtartó persely, végtelen beállítás 0-90° között	
	Hosszúság: (a) Szélesség: (b) MS: (d) Súly:	
	250 mm 250 mm 5 mm 1,50 kg	

MS=Anyag vastagság;



2-280422.N

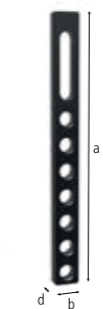

2-280424.N

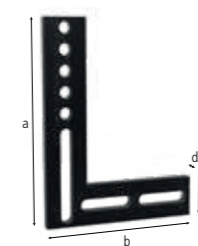

2-280444

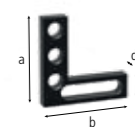

2-280445

<b>2-280422.N</b>	<b>Univerzális végállító 325 L - nitridált</b>	64,00 € •
	3 rendszerfurat	
	Hosszúság: (a) Szélesség: (b) Magasság: (c) MS: (d) VB: Súly:	
	325 mm 50 mm - 25 mm 100 mm 2,10 kg	
<b>2-280424.N</b>	<b>Univerzális végállító 525 L - nitridált</b>	79,00 € •
	7 rendszerfurat	
	Hosszúság: (a) Szélesség: (b) Magasság: (c) MS: (d) VB: Súly:	
	525 mm 50 mm - 25 mm 100 mm 3,50 kg	
<b>2-280444</b>	<b>Sík derékszög 500 Nagy - polírozott</b>	218,00 € •
	5 rendszerfurat, 90 fokos beállításhoz	
	Hosszúság: (a) Szélesség: (b) Magasság: (c) MS: (d) VB: Súly:	
	500 mm 375 mm 100 mm 25 mm - 12,00 kg	
<b>2-280445</b>	<b>Sík derékszög 175 Kicsi - polírozott</b>	87,00 € •
	3 rendszerfurat	
	Hosszúság: (a) Szélesség: (b) Magasság: (c) MS: (d) VB: Súly:	
	175 mm 175 mm 50 mm 25 mm - 1,85 kg	

MS=Anyag vastagság; VB=beállítási határ;



Részletes információk a termékekről a következő címen:  
www.siegmund.com/F-stop28











2-280430.N



2-280432.N



2-280434.N

<b>2-280430.N</b>	<b>Univerzális végállító 500 S - nitridált</b>				86,00 € •
  	5 rendszerfurat				
Hosszúság: (a)	Szélesség: (b)	MS: (d)	VB:	Súly:	
500 mm	100 mm	25 mm	200 mm	7,90 kg	
<b>2-280432.N</b>	<b>Univerzális végállító 750 S - nitridált</b>				109,00 € •
  	10 rendszerfurat				
Hosszúság: (a)	Szélesség: (b)	MS: (d)	VB:	Súly:	
750 mm	100 mm	25 mm	200 mm	12,10 kg	
<b>2-280434.N</b>	<b>Univerzális végállító 1000 S - nitridált</b>				123,00 € •
  	15 rendszerfurat				
Hosszúság: (a)	Szélesség: (b)	MS: (d)	VB:	Súly:	
1.000 mm	100 mm	25 mm	200 mm	16,30 kg	

MS=Anyag vastagság; VB=beállítási határ;

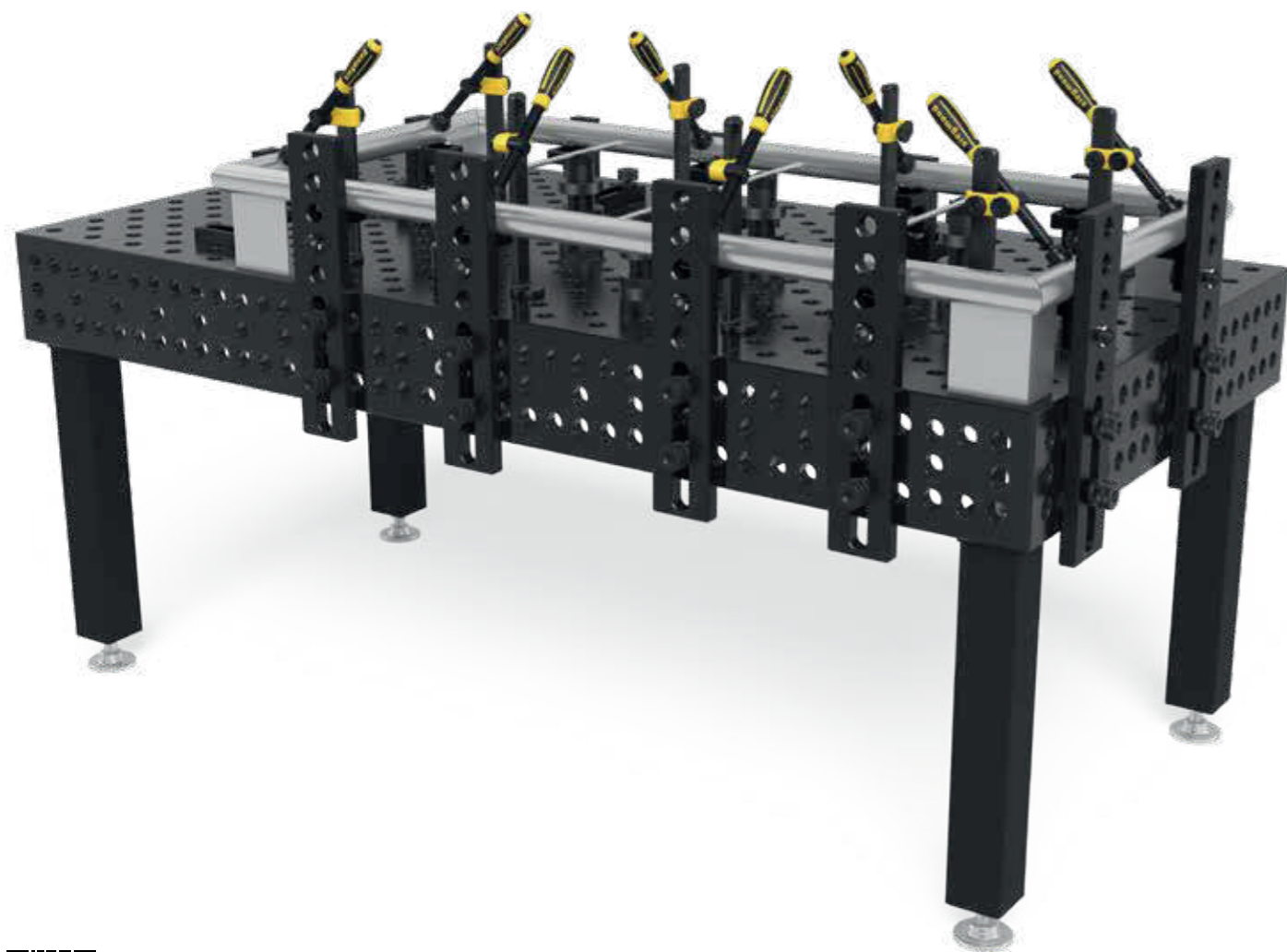

Részletes információk a termékekről a következő címen:  
[www.siegmund.com/F-stop28](http://www.siegmund.com/F-stop28)

 = Karcállóság

 = Hegesztési fröcskölés védelem

 = Rozsdásodás elleni védelem

• = Termék raktáron van

○ = Termék rendelés után kerül legyártásra

» Könnyű háromdimenziós munka Siegmund derékszögeivel.

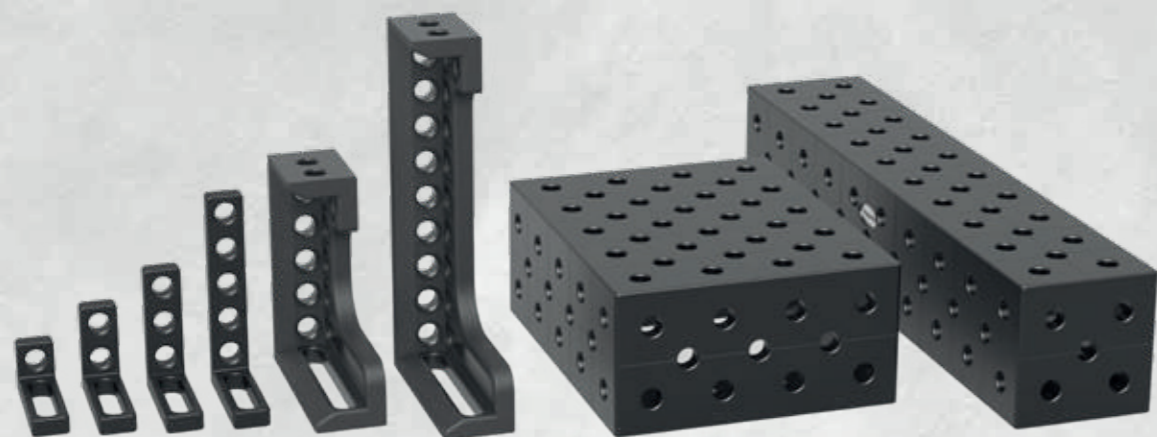

**Különböző méretek és stílusok**

Válasszon a formák, változatok és méretek széles skálájából. Szinte az összes eszközünk nitridált és kopásmentes, korrózióálló és tartós felületet kínál. Különleges alumínium derékszögeket is kínálunk rozsdamentes acélok feldolgozásához.

**Könnyű munkavégzés három dimenzióban**

Akár az alkatrészek ütközőjeként, akár az asztal meghosszabbításaként – a Siegmund szorító derékszögei megnyitják a háromdimenziós szorítás világát. Számos eszközünk rendelkezik a pontos pozicionáláshoz méretskálával. Gyorsan rögzíthető csavarjainkat hegesztőasztalokra, ütközőkre és négyzetekre történő rögzítéshez ajánljuk.

**Lekerekített sarkok és élek**

A sarkok és élek sugara jó élvédelmet nyújt a tartozékoknak. Ez csökkenti az alkatrészek vagy más Siegmund tartozékok károsodását az összeszerelés során, valamint csökkenti a sérülések kockázatát belső és külső szállítás során.

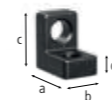

2-280105.N

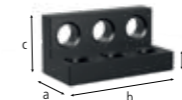

2-280107.N

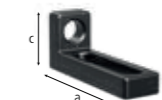

2-280109.N

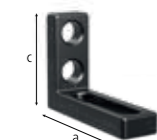

2-280109.1.N

<b>2-280105.N</b>	<b>Végállító és szorító derékszög 75 L - nitridált</b>	51,00 € •
	furat / furat	
	Hosszúság: (a) Szélesség: (b) Magasság: (c) MS: (d) Súly:	
	75 mm 50 mm 75 mm 25 mm 1,00 kg	
<b>2-280107.N</b>	<b>Rögzítő derékszög - nitridált</b>	128,00 € •
	a hegesztőasztalok tartó- és alapsíneivel való összekapcsolásához	
	Hosszúság: (a) Szélesség: (b) Magasság: (c) MS: (d) Súly:	
	75 mm 150 mm 75 mm 25 mm 2,90 kg	
<b>2-280109.N</b>	<b>Végállító és szorító derékszög 175 SL - nitridált</b>	84,00 € •
	furat / ovális furat	
	Hosszúság: (a) Szélesség: (b) Magasság: (c) MS: (d) Súly:	
	175 mm 50 mm 75 mm 25 mm 1,40 kg	
<b>2-280109.1.N</b>	<b>Végállító és szorító derékszög 175 ML - nitridált</b>	90,00 € •
	furat / ovális furat	
	Hosszúság: (a) Szélesség: (b) Magasság: (c) MS: (d) Súly:	
	175 mm 50 mm 125 mm 25 mm 1,80 kg	

MS=Anyag vastagság;

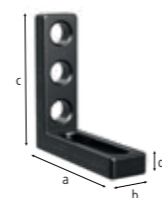

2-280110.N

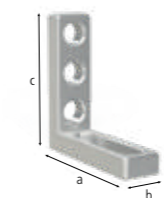

2-280110.A

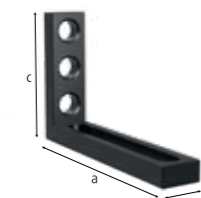

2-280115.N

<b>2-280110.N</b>	<b>Végállító és szorító derékszög 175 L - nitridált</b>	107,00 € •
	furat / ovális furat	
	Hosszúság: (a) Szélesség: (b) Magasság: (c) MS: (d) Súly:	
	175 mm 50 mm 175 mm 25 mm 1,95 kg	
<b>2-280110.A</b>	<b>Végállító és szorító derékszög 175 L - Alumínium</b>	119,00 € •
	furat / ovális furat	
	Hosszúság: (a) Szélesség: (b) Magasság: (c) MS: (d) Súly:	
	175 mm 50 mm 175 mm 25 mm 0,80 kg	
<b>2-280115.N</b>	<b>Végállító és szorító derékszög 275 WL - nitridált</b>	117,00 € •
	furat / ovális furat 200	
	Hosszúság: (a) Szélesség: (b) Magasság: (c) MS: (d) Súly:	
	275 mm 50 mm 175 mm 25 mm 2,50 kg	

MS=Anyag vastagság;



Részletes információk a termékekről a következő címen:  
www.siegmund.com/F-square28

= Karcállóság

= Hegesztési fröcskölés védelem

= Rozsdásodás elleni védelem

= skála

= Alumínium

• = Termék raktáron van

○ = Termék rendelés után kerül legyártásra

Magyarázat 3 oldalon

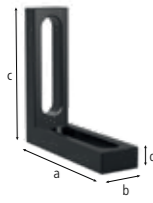

2-280111.N

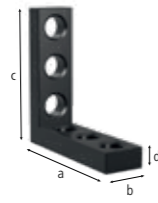

2-280113.N



2-280114.N



2-280112.N

<b>2-280111.N</b>	<b>Végállító és szorító derékszög 175 WL - nitridált</b>	107,00 € •
	ovális furat / ovális furat 100, Rögzíthető minden irányban	
	Hosszúság: (a) Szélesség: (b) Magasság: (c) MS: (d) Súly:	
	175 mm 50 mm 175 mm 25 mm 1,80 kg	
<b>2-280113.N</b>	<b>Végállító és szorító derékszög 175 VL - nitridált</b>	100,00 € •
	furat / furat	
	Hosszúság: (a) Szélesség: (b) Magasság: (c) MS: (d) Súly:	
	175 mm 50 mm 175 mm 25 mm 2,40 kg	
<b>2-280114.N</b>	<b>Végállító és szorító derékszög 200 L - nitridált</b>	129,00 € •
	furat / ovális furat	
	Hosszúság: (a) Szélesség: (b) Magasság: (c) MS: (d) Súly:	
	175 mm 50 mm 200 mm 25 mm 2,71 kg	
<b>2-280112.N</b>	<b>Végállító és szorító derékszög 275 L - nitridált</b>	117,00 € •
	furat / ovális furat, derékszög alakú és asztal hosszabbító könnyű alkatrészekhez	
	Hosszúság: (a) Szélesség: (b) Magasság: (c) MS: (d) Súly:	
	175 mm 50 mm 275 mm 25 mm 2,80 kg	

MS=Anyag vastagság;

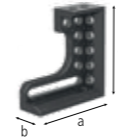

2-280124.N

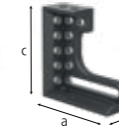

2-280126.N



2-280130.N



2-280132.N

<b>2-280124.N</b>	<b>Végállító és szorító derékszög 300 GK bal - nitridált</b>	263,00 € •
	végállító balos, asztal kiterjesztésként használható, nehéz alkatrészekhez, anyag: GGG40, rendelés párban ajánlott	
	Hosszúság: (a) Szélesség: (b) Magasság: (c) MS: (d) Súly:	
	280 mm 95 mm 300 mm 27 mm 12,90 kg	
<b>2-280126.N</b>	<b>Végállító és szorító derékszög 300 GK jobb - nitridált</b>	263,00 € •
	végállító jobbos, asztal kiterjesztésként használható, nehéz alkatrészekhez, anyag: GGG40, rendelés párban ajánlott	
	Hosszúság: (a) Szélesség: (b) Magasság: (c) MS: (d) Súly:	
	280 mm 95 mm 300 mm 27 mm 12,90 kg	
<b>2-280130.N</b>	<b>Végállító és szorító derékszög 500 GK bal - nitridált</b>	326,00 € •
	végállító balos, asztal kiterjesztésként használható, nehéz alkatrészekhez, anyag: GGG40, rendelés párban ajánlott	
	Hosszúság: (a) Szélesség: (b) Magasság: (c) MS: (d) Súly:	
	280 mm 95 mm 500 mm 27 mm 17,50 kg	
<b>2-280132.N</b>	<b>Végállító és szorító derékszög 500 GK jobb - nitridált</b>	326,00 € •
	végállító jobbos, asztal kiterjesztésként használható, nehéz alkatrészekhez, anyag: GGG40, rendelés párban ajánlott	
	Hosszúság: (a) Szélesség: (b) Magasság: (c) MS: (d) Súly:	
	280 mm 95 mm 500 mm 27 mm 17,50 kg	

MS=Anyag vastagság;

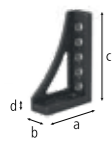

2-280152.N

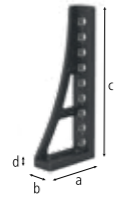

2-280162.N



2-280166.N

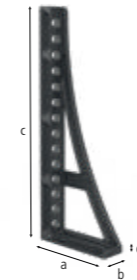

2-280167.N

<b>2-280152.N</b>	<b>Végállító és szorító derékszög 300 G - nitridált</b>	167,00 € •
	végállító balos, asztal kiterjesztésként használható, anyag: GGG40	
	Hosszúság: (a) Szélesség: (b) Magasság: (c) MS: (d) Súly:	
	200 mm 75 mm 300 mm 27 mm 6,52 kg	
<b>2-280162.N</b>	<b>Végállító és szorító derékszög 500 G - nitridált</b>	218,00 € •
	végállító balos, asztal kiterjesztésként használható, anyag: GGG40	
	Hosszúság: (a) Szélesség: (b) Magasság: (c) MS: (d) Súly:	
	200 mm 75 mm 500 mm 27 mm 9,40 kg	
<b>2-280166.N</b>	<b>Végállító és szorító derékszög 750 G bal - nitridált</b>	267,00 € •
	végállító balos, asztal kiterjesztésként használható, anyag: GGG40	
	Hosszúság: (a) Szélesség: (b) Magasság: (c) MS: (d) Súly:	
	276 mm 85 mm 750 mm 27 mm 13,60 kg	
<b>2-280167.N</b>	<b>Végállító és szorító derékszög 750 G jobb - nitridált</b>	267,00 € •
	végállító jobbos, asztal kiterjesztésként használható, anyag: GGG40	
	Hosszúság: (a) Szélesség: (b) Magasság: (c) MS: (d) Súly:	
	276 mm 85 mm 750 mm 27 mm 13,60 kg	

MS=Anyag vastagság;



2-280134.N

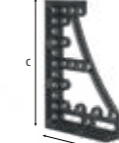

2-280136.N



2-280144.N

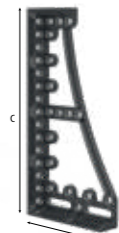

2-280146.N

<b>2-280134.N</b>	<b>Végállító és szorító derékszög 600 GK bal - nitridált</b>	395,00 € •
	végállító balos, asztal kiterjesztésként használható, nehéz alkatrészekhez, anyag: GGG40, rendelés párban ajánlott	
	Hosszúság: (a) Szélesség: (b) Magasság: (c) MS: (d) Súly:	
	376 mm 95 mm 600 mm 27 mm 22,50 kg	
<b>2-280136.N</b>	<b>Végállító és szorító derékszög 600 GK jobb - nitridált</b>	395,00 € •
	végállító jobbos, asztal kiterjesztésként használható, nehéz alkatrészekhez, anyag: GGG40, rendelés párban ajánlott	
	Hosszúság: (a) Szélesség: (b) Magasság: (c) MS: (d) Súly:	
	376 mm 95 mm 600 mm 27 mm 22,50 kg	
<b>2-280144.N</b>	<b>Végállító és szorító derékszög 800 GK bal - nitridált</b>	483,00 € •
	végállító balos, asztal kiterjesztésként használható, nehéz alkatrészekhez, anyag: GGG40, rendelés párban ajánlott	
	Hosszúság: (a) Szélesség: (b) Magasság: (c) MS: (d) Súly:	
	376 mm 95 mm 800 mm 27 mm 27,00 kg	
<b>2-280146.N</b>	<b>Végállító és szorító derékszög 800 GK jobb - nitridált</b>	483,00 € •
	végállító jobbos, asztal kiterjesztésként használható, nehéz alkatrészekhez, anyag: GGG40, rendelés párban ajánlott	
	Hosszúság: (a) Szélesség: (b) Magasság: (c) MS: (d) Súly:	
	376 mm 95 mm 800 mm 27 mm 27,00 kg	

MS=Anyag vastagság;



Részletes információk a termékekről a következő címen:  
www.siegmund.com/F-square28

= Karcállóság = Hegesztési fröcskölés védelem = Rozsdásodás elleni védelem = skála



<b>2-280120</b>	<b>Végállító és szorító derékszög 300 GK bal - alumínium-titánium</b>	<b>304,00 €</b>	•	
	asztal kiterjesztésként használható, nehéz alkatrészekhez, a nitridált öntöttvas keménysége nem érhető el, rendelés párban ajánlott			
Hosszúság: (a)	Szélesség: (b)	Magasság: (c)	MS: (d)	Súly:
280 mm	95 mm	300 mm	27 mm	5,00 kg
<b>2-280121</b>	<b>Végállító és szorító derékszög 300 GK jobb - alumínium-titánium</b>	<b>304,00 €</b>	•	
	asztal kiterjesztésként használható, nehéz alkatrészekhez, a nitridált öntöttvas keménysége nem érhető el, rendelés párban ajánlott			
Hosszúság: (a)	Szélesség: (b)	Magasság: (c)	MS: (d)	Súly:
280 mm	95 mm	300 mm	27 mm	5,00 kg
<b>2-280138</b>	<b>Végállító és szorító derékszög 600 GK bal - alumínium-titánium</b>	<b>475,00 €</b>	•	
	asztal kiterjesztésként használható, nehéz alkatrészekhez, a nitridált öntöttvas keménysége nem érhető el, rendelés párban ajánlott			
Hosszúság: (a)	Szélesség: (b)	Magasság: (c)	MS: (d)	Súly:
376 mm	95 mm	600 mm	27 mm	8,70 kg
<b>2-280139</b>	<b>Végállító és szorító derékszög 600 GK jobb - alumínium-titánium</b>	<b>475,00 €</b>	•	
	asztal kiterjesztésként használható, nehéz alkatrészekhez, a nitridált öntöttvas keménysége nem érhető el, rendelés párban ajánlott			
Hosszúság: (a)	Szélesség: (b)	Magasság: (c)	MS: (d)	Súly:
376 mm	95 mm	600 mm	27 mm	8,70 kg

MS=Anyag vastagság;

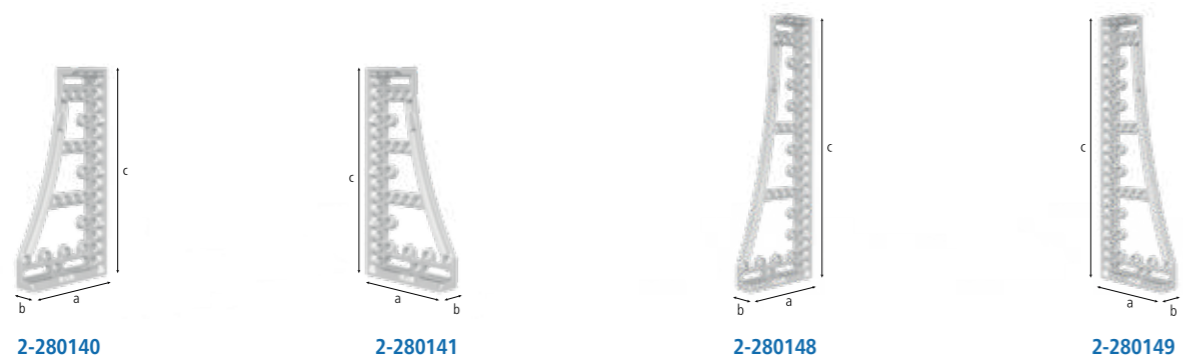

<b>2-280140</b>	<b>Végállító és szorító derékszög 800 GK bal - alumínium-titánium</b>	<b>584,00 €</b>	•	
	asztal kiterjesztésként használható, nehéz alkatrészekhez, a nitridált öntöttvas keménysége nem érhető el, rendelés párban ajánlott			
Hosszúság: (a)	Szélesség: (b)	Magasság: (c)	MS: (d)	Súly:
376 mm	95 mm	800 mm	27 mm	10,40 kg
<b>2-280141</b>	<b>Végállító és szorító derékszög 800 GK jobb - alumínium-titánium</b>	<b>584,00 €</b>	•	
	asztal kiterjesztésként használható, nehéz alkatrészekhez, a nitridált öntöttvas keménysége nem érhető el, rendelés párban ajánlott			
Hosszúság: (a)	Szélesség: (b)	Magasság: (c)	MS: (d)	Súly:
376 mm	95 mm	800 mm	27 mm	10,40 kg
<b>2-280148</b>	<b>Végállító és szorító derékszög 1200 GK bal - alumínium-titánium</b>	<b>923,00 €</b>	•	
	asztal kiterjesztésként használható, nehéz alkatrészekhez, a nitridált öntöttvas keménysége nem érhető el, rendelés párban ajánlott			
Hosszúság: (a)	Szélesség: (b)	Magasság: (c)	MS: (d)	Súly:
376 mm	95 mm	1.200 mm	27 mm	13,50 kg
<b>2-280149</b>	<b>Végállító és szorító derékszög 1200 GK jobb - alumínium-titánium</b>	<b>923,00 €</b>	•	
	asztal kiterjesztésként használható, nehéz alkatrészekhez, a nitridált öntöttvas keménysége nem érhető el, rendelés párban ajánlott			
Hosszúság: (a)	Szélesség: (b)	Magasság: (c)	MS: (d)	Súly:
376 mm	95 mm	1.200 mm	27 mm	13,50 kg

MS=Anyag vastagság;



Részletes információk a termékekről a következő címen:  
[www.siegmund.com/F-square28](http://www.siegmund.com/F-square28)

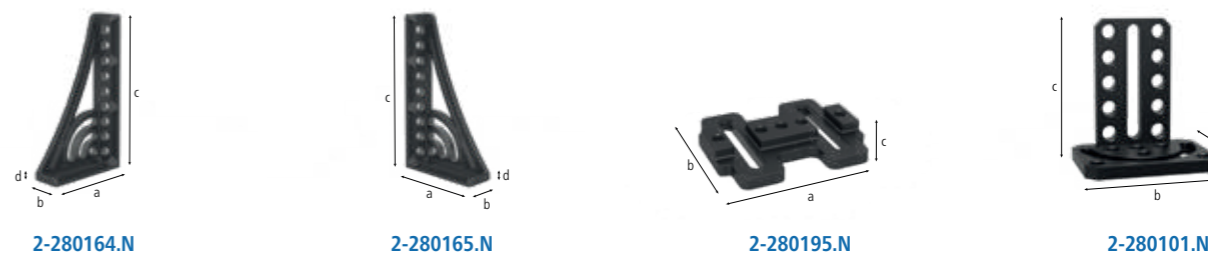

<b>2-280164.N</b>	<b>Végállító és szorító derékszög 500 G Forgó szögbeállító bal - nitridált</b>	<b>305,00 €</b>	•	
	asztal kiterjesztésként használható, anyag: GGG40, rendelés párban ajánlott			
Hosszúság: (a)	Szélesség: (b)	Magasság: (c)	MS: (d)	Súly:
276 mm	95 mm	500 mm	27 mm	11,50 kg
<b>2-280165.N</b>	<b>Végállító és szorító derékszög 500 G Forgó szögbeállító jobb - nitridált</b>	<b>305,00 €</b>	•	
	asztal kiterjesztésként használható, anyag: GGG40, rendelés párban ajánlott			
Hosszúság: (a)	Szélesség: (b)	Magasság: (c)	MS: (d)	Súly:
276 mm	95 mm	500 mm	27 mm	11,50 kg
<b>2-280195.N</b>	<b>Csúszótalp - nitridált</b>	<b>339,00 €</b>	•	
	Egy derékszög kombinálása a csúszó talppal két tengelyen történő csúszást tesz lehetővé, anyag: GGG40			
Hosszúság: (a)	Szélesség: (b)	Magasság: (c)	MS: (d)	Súly:
350 mm	300 mm	50 mm	-	16,00 kg
<b>2-280101.N</b>	<b>Fordító derékszög 275 - nitridált</b>	<b>362,00 €</b>	•	
	állítás 0-180° között			
Hosszúság: (a)	Szélesség: (b)	Magasság: (c)	MS: (d)	Súly:
180 mm	250 mm	275 mm	-	10,20 kg

MS=Anyag vastagság;



<b>2-280190.N</b>	<b>Sarokcsatlakozó kicsi öntöttvas - nitridált</b>	<b>235,00 €</b>	•	
	diagonális asztalhosszabbító 45° -os szögben, anyag: GGG40			
Hosszúság: (a)	Szélesség: (b)	Magasság: (c)	SL: (e)	Súly:
200 mm	150 mm	120 mm	-	11,80 kg
<b>2-280191.N</b>	<b>Sarokcsatlakozó nagy öntöttvas - nitridált</b>	<b>315,00 €</b>	•	
	diagonális asztalhosszabbító 45° -os szögben, anyag: GGG40			
Hosszúság: (a)	Szélesség: (b)	Magasság: (c)	SL: (e)	Súly:
200 mm	200 mm	170 mm	-	15,70 kg
<b>2-280170.N</b>	<b>Univerzális derékszög mechanikus szorítás - nitridált</b>	<b>395,00 €</b>	•	
	tartalmaz beállítási sablont, a beállítható szög tartománya 10° és 150°			
Hosszúság: (a)	Szélesség: (b)	Magasság: (c)	SL: (e)	Súly:
-	-	-	350 mm	14,50 kg
<b>2-280171.N</b>	<b>Univerzális derékszög hidromechanikai szorítás - nitridált</b>	<b>655,00 €</b>	•	
	végtelen állítás 0-225° között, a 14-es imbuszkulcs (280854) nem tartozék			
Hosszúság: (a)	Szélesség: (b)	Magasság: (c)	SL: (e)	Súly:
-	-	-	475 mm	23,00 kg

SL=Oldalhossz;

= skála    
 = Alumínium    
 = Titánium    
 = Karcállóság    
 = Hegesztési fröckölés védelem    
 = Rozsdásodás elleni védelem

• = Termék raktáron van

○ = Termék rendelés után kerül legyártásra

Magyarázat 3 oldalon



2-280300.N

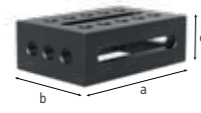

2-280301.N

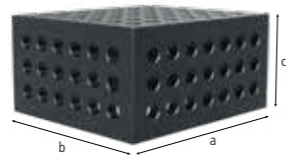

2-280285.P



2-280302.N

<b>2-280300.N</b>	<b>Támasztó és csatlakozó keret öntöttvas 300x200x100 jobb - nitridált</b>	<b>337,00 €</b> •
végállító jobbos, furattávolság 50 mm, anyag: GGG40		
Hosszúság: (a)	Szélesség: (b)	Magasság: (c)
300 mm	200 mm	100 mm
MS: (d)	Súly:	
25 mm	19,50 kg	
<b>2-280301.N</b>	<b>Támasztó és csatlakozó keret öntöttvas 300x200x100 bal - nitridált</b>	<b>337,00 €</b> •
végállító balos, furattávolság 50 mm, anyag: GGG40		
Hosszúság: (a)	Szélesség: (b)	Magasság: (c)
300 mm	200 mm	100 mm
MS: (d)	Súly:	
25 mm	19,50 kg	
<b>2-280285.P</b>	<b>Rögzítő egység 400x350x200 - Plazma-nitridált</b>	<b>760,00 €</b> •
ötoldalú, furattávolság 50 mm		
Hosszúság: (a)	Szélesség: (b)	Magasság: (c)
400 mm	350 mm	200 mm
MS: (d)	Súly:	
25 mm	60,00 kg	
<b>2-280302.N</b>	<b>Mozgatható szögállító - nitridált</b>	<b>279,00 €</b> •
4-oldalú asztalhosszabbító vagy asztalbeállító, végállító, anyag: GGG40		
Hosszúság: (a)	Szélesség: (b)	Magasság: (c)
500 mm	100 mm	100 mm
MS: (d)	Súly:	
-	15,80 kg	

MS=Anyag vastagság;

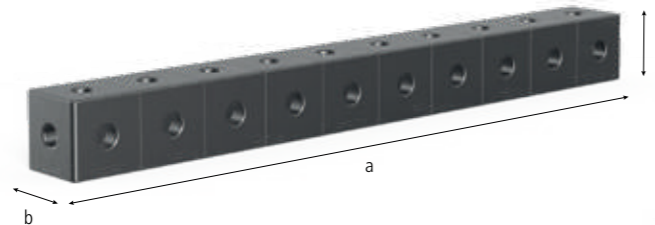

<b>Szorítósin - Plazma-nitridált</b>						
sokoldalú összekötő elem						
	Hosszúság: (a)	Szélesség: (b)	Magasság: (c)	MS: (d)	Súly:	
<b>2-280303.P</b>	<b>1.000 mm</b>	100 mm	100 mm	25 mm	48,00 kg	<b>757,00 €</b> ○
<b>2-280303.1.P</b>	<b>2.000 mm</b>	100 mm	100 mm	25 mm	95,00 kg	<b>1.230,00 €</b> ○
<b>2-280303.2.P</b>	<b>3.000 mm</b>	100 mm	100 mm	25 mm	141,00 kg	<b>1.992,00 €</b> ○

MS=Anyag vastagság;

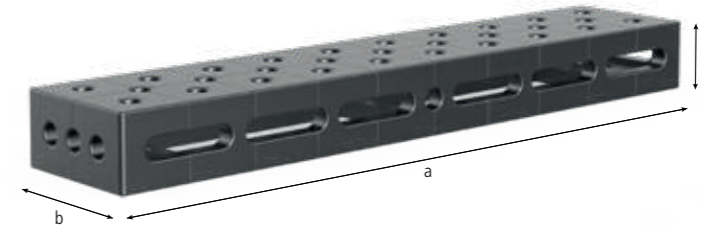

<b>U-alakú derékszög 200/100 ovális furat - Plazma-nitridált</b>						
ovális furattal, asztalok csatlakoztatásához (280560.N csatlakozócsavarral), mint asztallap és függőleges felépítmény, 500 mm-től rögzítő furatokkal az asztallábakhoz, 1000 mm hosszúságtól asztalláb alátámasztás szükséges						
	Hosszúság: (a)	Szélesség: (b)	Magasság: (c)	MS: (d)	Súly:	
<b>2-280311.P</b>	<b>500 mm</b>	200 mm	100 mm	25 mm	40,00 kg	<b>548,00 €</b> •
<b>2-280312.P</b>	<b>500 mm</b>	200 mm	100 mm	25 mm	40,00 kg	<b>548,00 €</b> •
<b>2-280321.P</b>	<b>1.000 mm</b>	200 mm	100 mm	25 mm	72,00 kg	<b>870,00 €</b> •
<b>2-280322.P</b>	<b>1.000 mm</b>	200 mm	100 mm	25 mm	72,00 kg	<b>870,00 €</b> •

MS=Anyag vastagság;

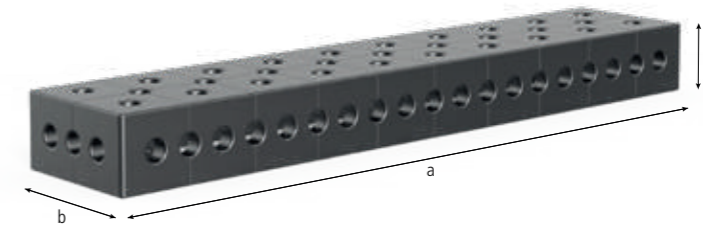

<b>U-alakú derékszög 200/100 - Plazma-nitridált</b>						
diagonális ráccsal, asztalok csatlakoztatásához (280560.N csatlakozócsavarral), mint asztallap és függőleges felépítmény, 1000 mm-től rögzítő furatokkal az asztallábakhoz, 1000 mm hosszúságtól asztalláb alátámasztás szükséges						
	Hosszúság: (a)	Szélesség: (b)	Magasság: (c)	MS: (d)	Súly:	
<b>2-280310.P</b>	<b>500 mm</b>	200 mm	100 mm	25 mm	31,00 kg	<b>452,00 €</b> •
<b>2-280320.P</b>	<b>1.000 mm</b>	200 mm	100 mm	25 mm	75,00 kg	<b>790,00 €</b> •
<b>2-280330.P</b>	<b>1.500 mm</b>	200 mm	100 mm	25 mm	108,00 kg	<b>1.195,00 €</b> •
<b>2-280340.P</b>	<b>2.000 mm</b>	200 mm	100 mm	25 mm	141,00 kg	<b>1.532,00 €</b> •

MS=Anyag vastagság;



Részletes információk a termékekről a következő címen:  
www.siegmund.com/F-square28

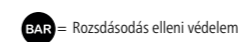
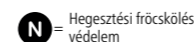



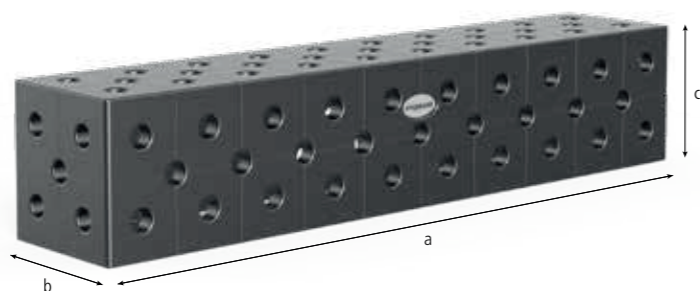

**U-alakú derékszög 200/200 - Plazma-nitridált**

diagonális ráccsal, asztalok csatlakoztatásához (280560.N csatlakozócsavarral), mint asztallap és függőleges felépítmény, 500 mm-től rögzítő furatokkal az asztallábakhoz, 1000 mm hosszúságtól asztalláb alátámasztás szükséges, a 280371 lábú alapsínen használható

	Hosszúság: (a)	Szélesség: (b)	Magasság: (c)	MS: (d)	Súly:	
<b>2-280396.P</b>	<b>100 mm</b>	200 mm	200 mm	25 mm	21,00 kg	<b>364,00 € •</b>
<b>2-280396.1.P</b>	<b>200 mm</b>	200 mm	200 mm	25 mm	31,00 kg	<b>444,00 € •</b>
<b>2-280360.P</b>	<b>500 mm</b>	200 mm	200 mm	25 mm	67,00 kg	<b>572,00 € •</b>
<b>2-280370.P</b>	<b>1.000 mm</b>	200 mm	200 mm	25 mm	120,00 kg	<b>969,00 € •</b>
<b>2-280380.P</b>	<b>1.500 mm</b>	200 mm	200 mm	25 mm	172,00 kg	<b>1.381,00 € •</b>
<b>2-280390.P</b>	<b>2.000 mm</b>	200 mm	200 mm	25 mm	225,00 kg	<b>1.706,00 € •</b>
<b>2-280391.P</b>	<b>2.400 mm</b>	200 mm	200 mm	25 mm	266,00 kg	<b>2.094,00 € •</b>
<b>2-280392.P</b>	<b>3.000 mm</b>	200 mm	200 mm	25 mm	331,00 kg	<b>2.625,00 € •</b>
<b>2-280394.P</b>	<b>4.000 mm</b>	200 mm	200 mm	25 mm	439,00 kg	<b>3.252,00 € •</b>

MS=Anyag vastagság;

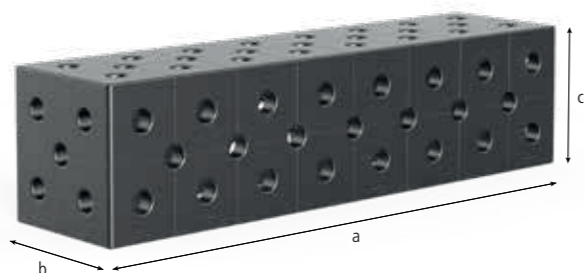

**U-alakú derékszög 200/200 speciális méret - Plazma-nitridált**

diagonális ráccsal, asztalok csatlakoztatásához (280560.N csatlakozócsavarral), mint asztallap és függőleges felépítmény, 500 mm-től rögzítő furatokkal az asztallábakhoz, 1000 mm hosszúságtól asztalláb alátámasztás szükséges, a 280371 lábú alapsínen használható

	Hosszúság: (a)	Szélesség: (b)	Magasság: (c)	MS: (d)	Súly:	
<b>2-280362.P</b>	<b>600 mm</b>	200 mm	200 mm	25 mm	77,00 kg	<b>726,00 € •</b>
<b>2-280366.P</b>	<b>800 mm</b>	200 mm	200 mm	25 mm	99,00 kg	<b>878,00 € •</b>
<b>2-280374.P</b>	<b>1.200 mm</b>	200 mm	200 mm	25 mm	140,00 kg	<b>1.207,00 € •</b>
<b>2-280378.P</b>	<b>1.400 mm</b>	200 mm	200 mm	25 mm	162,00 kg	<b>1.334,00 € •</b>
<b>2-280382.P</b>	<b>1.600 mm</b>	200 mm	200 mm	25 mm	182,00 kg	<b>1.491,00 € •</b>
<b>2-280386.P</b>	<b>1.800 mm</b>	200 mm	200 mm	25 mm	204,00 kg	<b>1.620,00 € •</b>

MS=Anyag vastagság;



**System 28 EXTREME 8.7 PREMIUM LIGHT**

**U-alakú derékszög 200/200 Premium Light - Szerszámacél 8.7 - Plazma-nitridált**

akár 40% -os súlymegtakarítás, asztalok csatlakoztatásához (800562 csatlakozócsavarral), mint asztallap és függőleges felépítmény, rögzítéshez 280511 csavarokkal Távtartó 800653.1.N szükséges, 500 mm-től rögzítő furatokkal az asztallábakhoz, 1000 mm hosszúságtól asztalláb alátámasztás szükséges, a 280371 lábú alapsínen használható

	Hosszúság: (a)	Szélesség: (b)	Magasság: (c)	MS: (d)	Súly:	
<b>2-800360.P</b>	<b>500 mm</b>	200 mm	200 mm	15 mm	42,00 kg	<b>551,00 € •</b>
<b>2-800370.P</b>	<b>1.000 mm</b>	200 mm	200 mm	15 mm	76,00 kg	<b>933,00 € •</b>
<b>2-800380.P</b>	<b>1.500 mm</b>	200 mm	200 mm	15 mm	110,00 kg	<b>1.330,00 € •</b>
<b>2-800390.P</b>	<b>2.000 mm</b>	200 mm	200 mm	15 mm	143,00 kg	<b>1.640,00 € •</b>

MS=Anyag vastagság;



**U-alakú derékszög 400/200 diagonális ráccsal - Plazma-nitridált**

diagonális ráccsal, asztalok csatlakoztatásához (280560.N csatlakozócsavarral), mint asztallap és függőleges felépítmény, 500 mm-től rögzítő furatokkal az asztallábakhoz, 1000 mm hosszúságtól asztalláb alátámasztás szükséges, a 280371 lábú alapsínen használható

	Hosszúság: (a)	Szélesség: (b)	Magasság: (c)	MS: (d)	Súly:	
<b>2-280360.2.P</b>	<b>500 mm</b>	400 mm	200 mm	25 mm	107,00 kg	<b>892,00 € •</b>
<b>2-280370.2.P</b>	<b>1.000 mm</b>	400 mm	200 mm	25 mm	188,00 kg	<b>1.453,00 € •</b>
<b>2-280374.2.P</b>	<b>1.200 mm</b>	400 mm	200 mm	25 mm	216,00 kg	<b>2.053,00 € ○</b>
<b>2-280380.2.P</b>	<b>1.500 mm</b>	400 mm	200 mm	25 mm	260,00 kg	<b>2.235,00 € •</b>
<b>2-280390.2.P</b>	<b>2.000 mm</b>	400 mm	200 mm	25 mm	336,00 kg	<b>2.666,00 € •</b>
<b>2-280391.2.P</b>	<b>2.400 mm</b>	400 mm	200 mm	25 mm	392,00 kg	<b>3.212,00 € ○</b>
<b>2-280392.2.P</b>	<b>3.000 mm</b>	400 mm	200 mm	25 mm	489,00 kg	<b>3.950,00 € •</b>
<b>2-280394.2.P</b>	<b>4.000 mm</b>	400 mm	200 mm	25 mm	641,00 kg	<b>5.235,00 € ○</b>

MS=Anyag vastagság;



Részletes információk a termékekről a következő címen:  
[www.siegmund.com/F-square28](http://www.siegmund.com/F-square28)

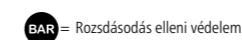
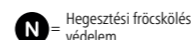
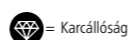

• = Termék raktáron van

○ = Termék rendelés után kerül legyártásra

Magyarázat 3 oldalon

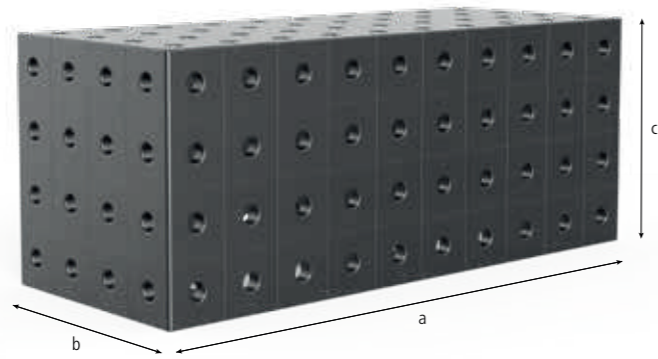

**U-alakú derékszög 400/400 - Plazma-nitridált**

nehéz munkadarabokkal ellátott felépítményekhez (csavarozás összekötő csavarral 280560.N), asztalok csatlakoztatásához (280560.N csatlakozócsavarral), 500 mm-től rögzítő furatokkal az asztallábakhoz, 1000 mm hosszúságtól asztalláb alátámasztás szükséges, a 280371 lábú alapsínen használható, Kérésre diagonális háló

	Hosszúság: (a)	Szélesség: (b)	Magasság: (c)	MS: (d)	Súly:	
<a href="#">2-280360.3.P</a>	<b>500 mm</b>	400 mm	400 mm	25 mm	176,00 kg	1.373,00 € ○
<a href="#">2-280370.3.P</a>	<b>1.000 mm</b>	400 mm	400 mm	25 mm	295,00 kg	2.290,00 € ●
<a href="#">2-280374.3.P</a>	<b>1.200 mm</b>	400 mm	400 mm	25 mm	340,00 kg	2.599,00 € ○
<a href="#">2-280380.3.P</a>	<b>1.500 mm</b>	400 mm	400 mm	25 mm	414,00 kg	3.308,00 € ○
<a href="#">2-280390.3.P</a>	<b>2.000 mm</b>	400 mm	400 mm	25 mm	533,00 kg	4.021,00 € ○
<a href="#">2-280391.3.P</a>	<b>2.400 mm</b>	400 mm	400 mm	25 mm	622,00 kg	5.013,00 € ○
<a href="#">2-280392.3.P</a>	<b>3.000 mm</b>	400 mm	400 mm	25 mm	770,00 kg	6.043,00 € ●
<a href="#">2-280394.3.P</a>	<b>4.000 mm</b>	400 mm	400 mm	25 mm	1.007,00 kg	8.196,00 € ○

MS=Anyag vastagság;



**Felső felület**

A felső felület további tartozékok rögzítésére (derékszögek, ütközők, alapozók stb.) vagy alkatrészek terhelési felületeként használható.



**Elülső oldal**

A négyzet elülső oldala egy stabil szorítófelület, számos lehetőséggel. Ütközőkkel és hosszúságú furatú négyzetekkel kombinálva a magasság rugalmasan állítható.



**Felső alatti**

Az alsó felületen található hosszúságú furatoknak köszönhetően a négyzet milliméter pontossággal elhelyezhető az asztalon, vagy asztalhosszabbításként az asztal oldalfalán.



**Skála**

Számos eszközünk rendelkezik a pontos pozicionáláshoz méretskálával.

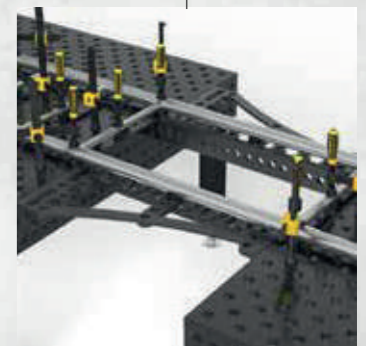

**Megállító oldal**

A széles ütközőoldal kiegészítő szorítófelületként szolgál, például asztal meghosszabbításakor.



Részletes információk a termékekről a következő címen:  
[www.siegmund.com/F-square28](http://www.siegmund.com/F-square28)

» A könnyű és olcsó nagy alkatrészek! A nagy alkatrészeket daru vagy targonca nélkül mozgassa.

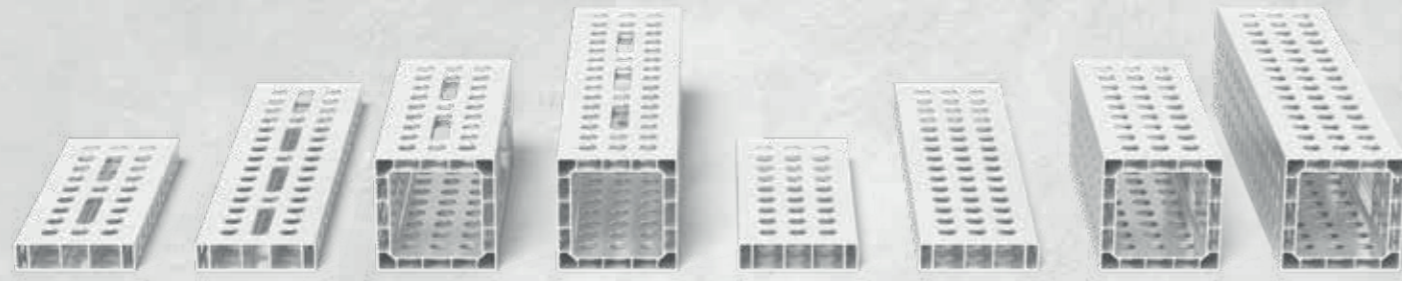

**Könnyű szorítószerszámok**

Az alumínium használata könnyű és erős szorítófelületet eredményez, amely 75 – 90% -kal könnyebb, mint a hasonló szorítószerszámok. A könnyű súlynak köszönhetően a nagy alumínium profilokat kézzel is elhelyezheti és rögzítheti.

**Megfelelő kiegészítők**

Az alumínium profilok befogásához ajánljuk rés nélküli szorítócsavarjainkat, amelyek sima felületüknek köszönhetően könnyebbé teszik a rendszerfuratok használatát. Ha alumíniumprofilokra szorítókat használunk, a kisebb anyagvastagság kompenzálására adaptereket ajánlunk. Az alumínium profilok elülső rögzítéséhez asztali csatlakozó adapterünket ajánljuk.

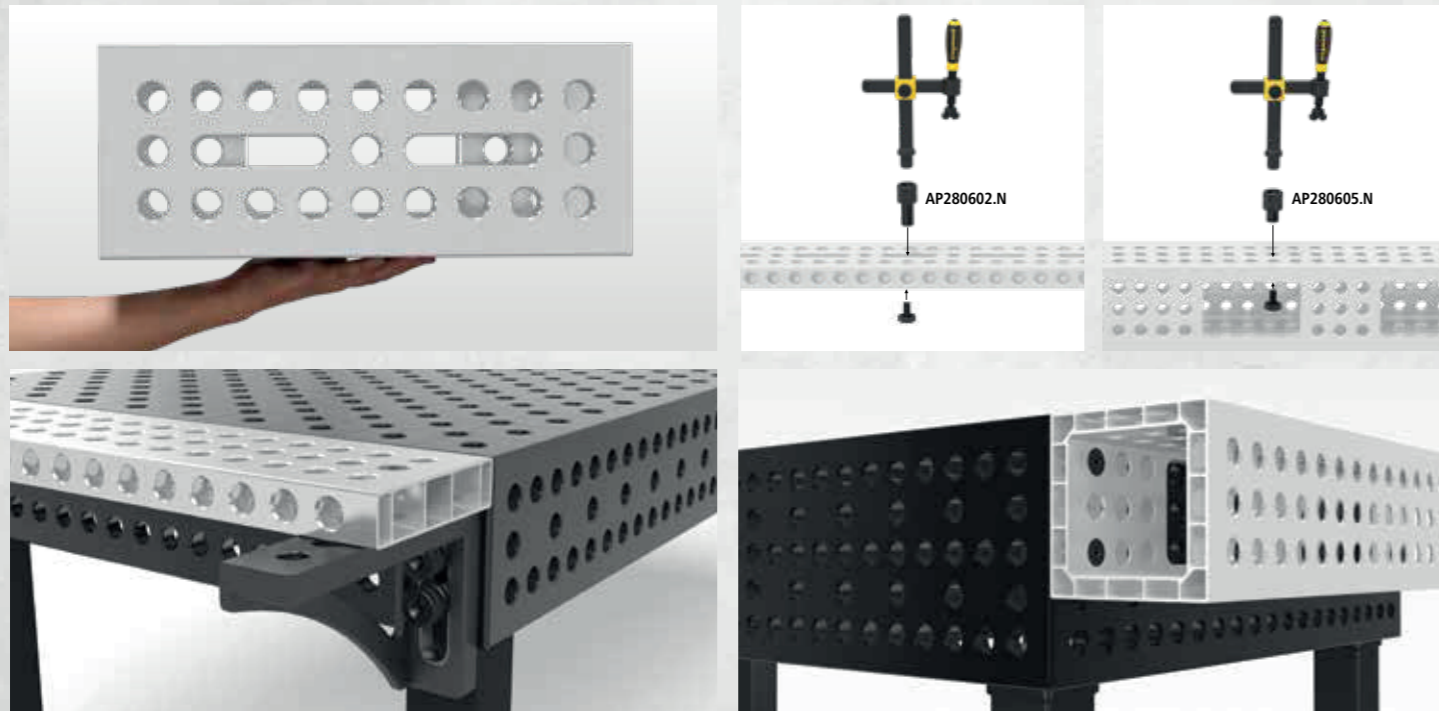

Részletes információk a termékekről a következő címen:  
[www.siegmund.com/F-profile](http://www.siegmund.com/F-profile)

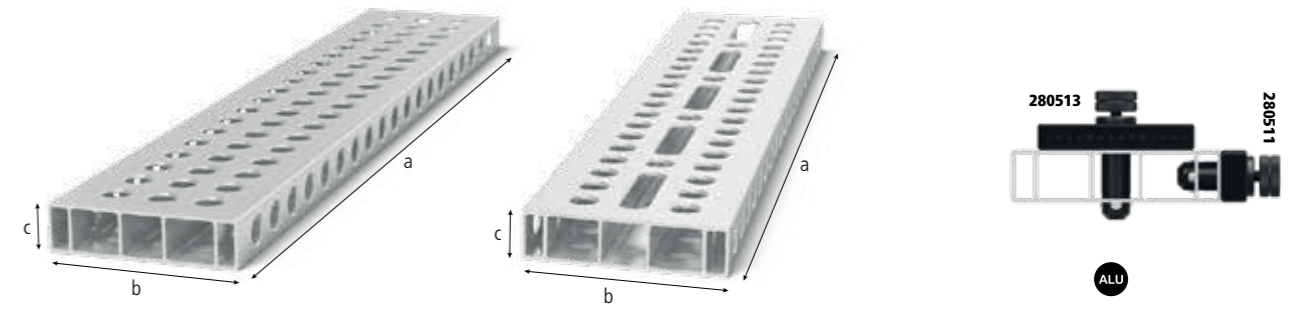

**Alumínium profil tartó 200x50 mm**

Stabil megállás a nagy méretek miatt. Teljes rácsos változat sok befogási lehetőséggel. Hosszúak lyukú változat: Változatos szorítás is lehetséges szögben. Tripla hornyú rögzítőcsavar szükséges, asztalhosszabbításként vagy függőleges rögzítőfelületként, 1000 mm hosszúságtól asztalláb alátámasztás szükséges (Szűkítő gyűrű 000546 szükséges), fontolja meg a cikk további használati útmutatásait az interneten!

	Stílus:	Hosszúság: (a)	Szélesség: (b)	Magasság: (c)	Súly:	
4-AR28014050.V	50 mm-es rács	500 mm	200 mm	50 mm	2,76 kg	57,00 € •
4-AR28014050.VL	50 mm-es rács ovális furat	500 mm	200 mm	50 mm	2,69 kg	65,00 € •
4-AR28014080.V	50 mm-es rács	800 mm	200 mm	50 mm	4,37 kg	89,00 € •
4-AR28014080.VL	50 mm-es rács ovális furat	800 mm	200 mm	50 mm	4,23 kg	101,00 € •
4-AR28014100.V	50 mm-es rács	1.000 mm	200 mm	50 mm	5,44 kg	103,00 € •
4-AR28014100.VL	50 mm-es rács ovális furat	1.000 mm	200 mm	50 mm	5,27 kg	118,00 € •
4-AR28014120.V	50 mm-es rács	1.200 mm	200 mm	50 mm	6,52 kg	125,00 € •
4-AR28014120.VL	50 mm-es rács ovális furat	1.200 mm	200 mm	50 mm	6,31 kg	144,00 € •
4-AR28014150.V	50 mm-es rács	1.500 mm	200 mm	50 mm	8,13 kg	166,00 € •
4-AR28014150.VL	50 mm-es rács ovális furat	1.500 mm	200 mm	50 mm	7,89 kg	188,00 € •
4-AR28014200.V	50 mm-es rács	2.000 mm	200 mm	50 mm	10,82 kg	206,00 € •
4-AR28014200.VL	50 mm-es rács ovális furat	2.000 mm	200 mm	50 mm	10,48 kg	237,00 € •

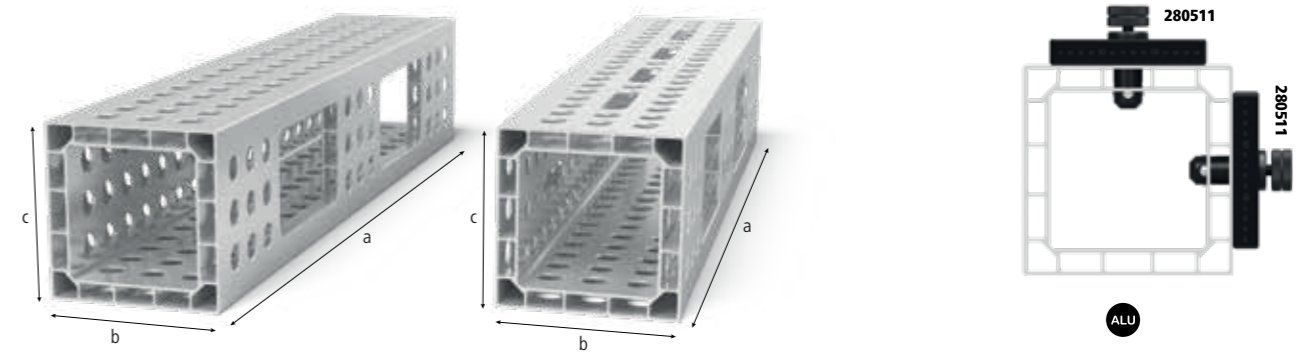

**Alumínium U-alakú derékszög 200x200 mm**

Lefeljebb 4 oldalra rögzíthető. Kérésre szorítócsavar dupla hornyú nélkül, asztalhosszabbításként vagy függőleges rögzítőfelületként, 1000 mm hosszúságtól asztalláb alátámasztás szükséges (Szűkítő gyűrű 000546 szükséges), fontolja meg a cikk további használati útmutatásait az interneten! Sík tolerancia < 1,0 mm / 1000 mm

	Stílus:	Hosszúság: (a)	Szélesség: (b)	Magasság: (c)	Súly:	
4-AQ28014050.V	50 mm-es rács	500 mm	200 mm	200 mm	6,10 kg	125,00 € •
4-AQ28014050.VL	50 mm-es rács ovális furat	500 mm	200 mm	200 mm	5,90 kg	130,00 € •
4-AQ28014080.V	50 mm-es rács	800 mm	200 mm	200 mm	9,40 kg	199,00 € •
4-AQ28014080.VL	50 mm-es rács ovális furat	800 mm	200 mm	200 mm	9,14 kg	205,00 € •
4-AQ28014100.V	50 mm-es rács	1.000 mm	200 mm	200 mm	12,00 kg	250,00 € •
4-AQ28014100.VL	50 mm-es rács ovális furat	1.000 mm	200 mm	200 mm	11,60 kg	256,00 € •
4-AQ28014120.V	50 mm-es rács	1.200 mm	200 mm	200 mm	14,30 kg	296,00 € •
4-AQ28014120.VL	50 mm-es rács ovális furat	1.200 mm	200 mm	200 mm	13,85 kg	306,00 € •
4-AQ28014150.V	50 mm-es rács	1.500 mm	200 mm	200 mm	17,80 kg	371,00 € •
4-AQ28014150.VL	50 mm-es rács ovális furat	1.500 mm	200 mm	200 mm	17,35 kg	383,00 € •
4-AQ28014200.V	50 mm-es rács	2.000 mm	200 mm	200 mm	23,70 kg	491,00 € •
4-AQ28014200.VL	50 mm-es rács ovális furat	2.000 mm	200 mm	200 mm	23,04 kg	507,00 € •

ALU = Alumínium

• = Termék raktáron van

○ = Termék rendelés után kerül legyártásra

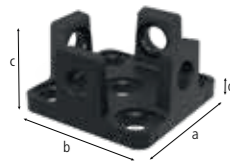

2-AP800399

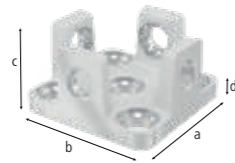

2-AP800399.AT

<b>2-AP800399</b>	<b>Adapter asztal csatlakoztatáshoz alumínium profilokhoz - nitridált</b>	<b>90,00 €</b>
	a profilok rögzítéséhez az elülső oldalon, szorítással helyezük be a profilba, rögzítéshez: 2x 280511, 4x AP280528, 2x 800653.1.N (a szállítást nem tartalmazza)	
Hosszúság: (a)	Szélesség: (b)	Magasság: (c)
MS: (d)	Súly:	
150 mm	150 mm	79 mm
15 mm	3,40 kg	
<b>2-AP800399.AT</b>	<b>Adapter asztal csatlakoztatáshoz alumínium profilokhoz - alumínium-titánium</b>	<b>117,00 €</b>
	a profilok rögzítéséhez az elülső oldalon, szorítással helyezük be a profilba, rögzítéshez: 2x 280511, 4x AP280528, 2x 800653.1.N (a szállítást nem tartalmazza)	
Hosszúság: (a)	Szélesség: (b)	Magasság: (c)
MS: (d)	Súly:	
150 mm	150 mm	79 mm
15 mm	1,29 kg	

MS=Anyag vastagság;

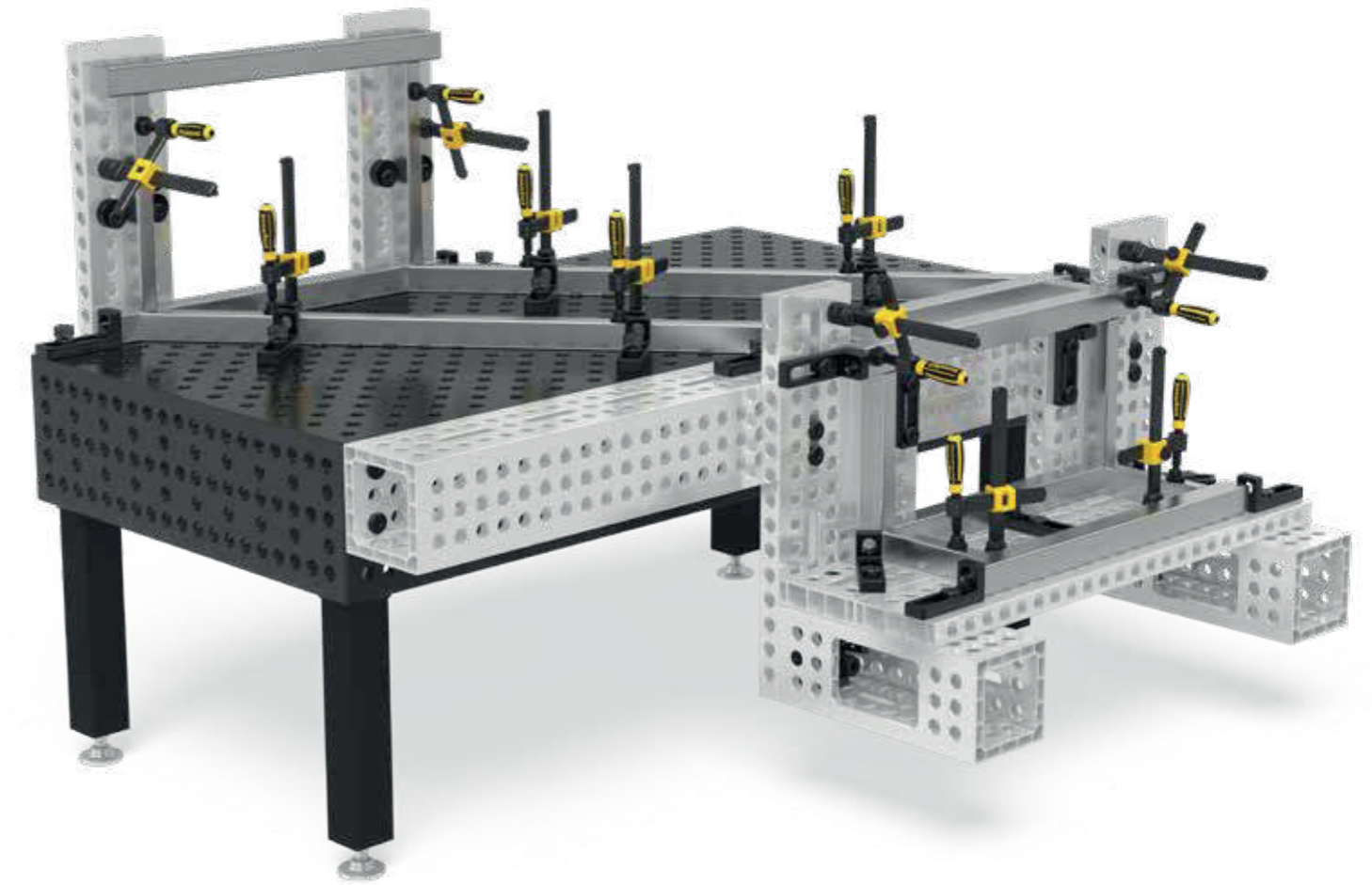

2-AP280605.N



2-AP280602.N

<b>2-AP280605.N</b>	<b>Csavaros szorító adapter basic - nitridált</b>	<b>15,00 €</b>
	csavarbilincsek használata alumínium profilokban, Csavaros szorítóhoz: 280610.N, 280630.N, 280615.N, 280611.1, 280611.2	
Hosszúság: (a)	Ø:	Súly:
80 mm	45 mm	0,54 kg
<b>2-AP280602.N</b>	<b>Csavaros szorító adapter dupla - nitridált</b>	<b>18,00 €</b>
	csavarbilincsek használata alumínium profilokban, Csavaros szorítóhoz: 280610.N, 280630.N, 280615.N, 280611.1, 280611.2	
Hosszúság: (a)	Ø:	Súly:
105 mm	45 mm	0,65 kg

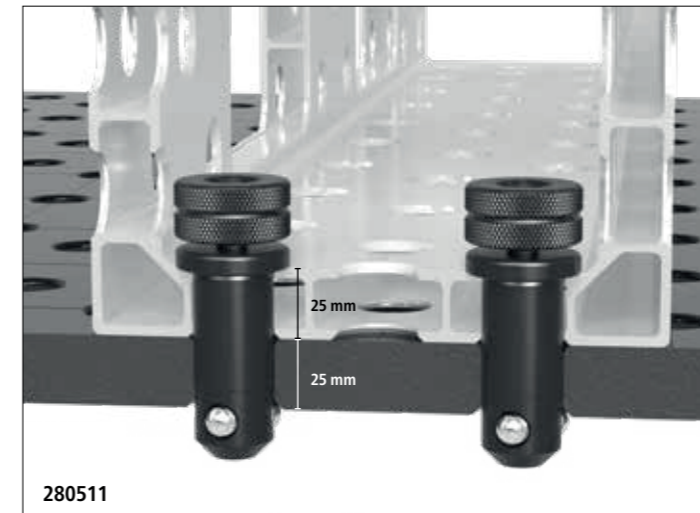
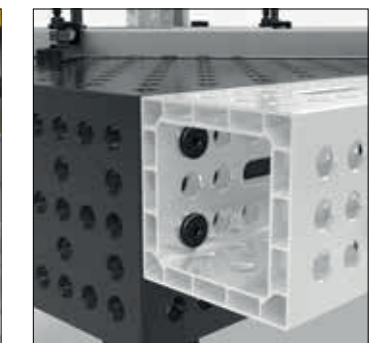
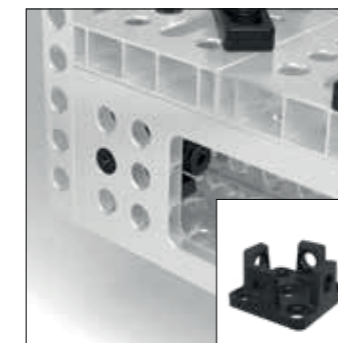

280511

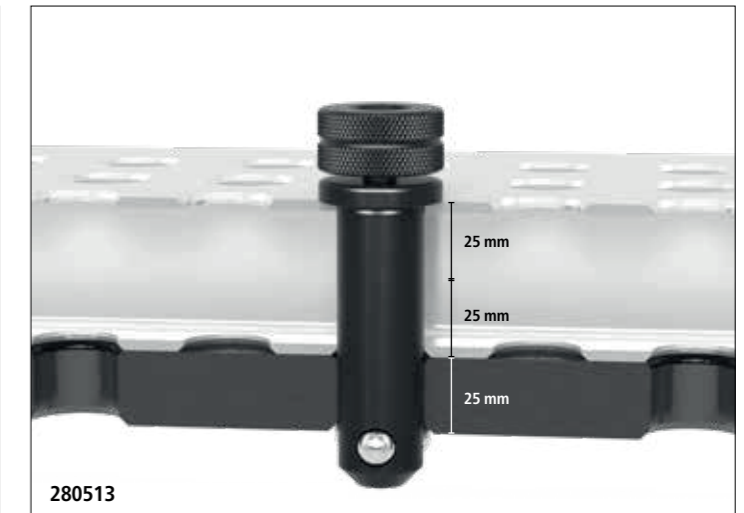

280513



Részletes információk a termékekről a következő címen:  
[www.siegmond.com/F-profile](http://www.siegmond.com/F-profile)

= Karcállóság

= Hegesztési fröcskölés védelem

= Rozsdásodás elleni védelem

= Alumínium

= Titánium

• = Termék raktáron van

○ = Termék rendelés után kerül legyártásra

Magyarázat 3 oldalon

Különböző Siegmund szerszámok és hegesztőasztalok rögzítéséhez és csatlakoztatásához.



**Különböző méretek és stílusok**

Csavarjaink edzett, magasan ötvözött acélból készülnek a maximális szilárdság érdekében. Válasszon a gyorsrögzítő csavarok, összekötő csavarok és még sok más közül. A mágneses szorítócsavarok alumíniumban kaphatók.

**Gyors és egyszerű kezelés**

A csavarok könnyen rögzíthetők és meglazíthatók kézzel vagy hatszögletű kulccsal. Nincs szükség további szerszámokra. A csavar bármikor könnyen tisztítható.

**Széleskörű alkalmazási terület**

Az O-gyűrűs rés nélküli csavarok ideálisak alumínium profilokhoz. A sima csavaros testnek köszönhetően nagyon könnyen beilleszthetőek az alumínium profilokba, dőlés nélkül.

Online elérhető kiegészítők:  
www.siegmund.com/F-bolt28

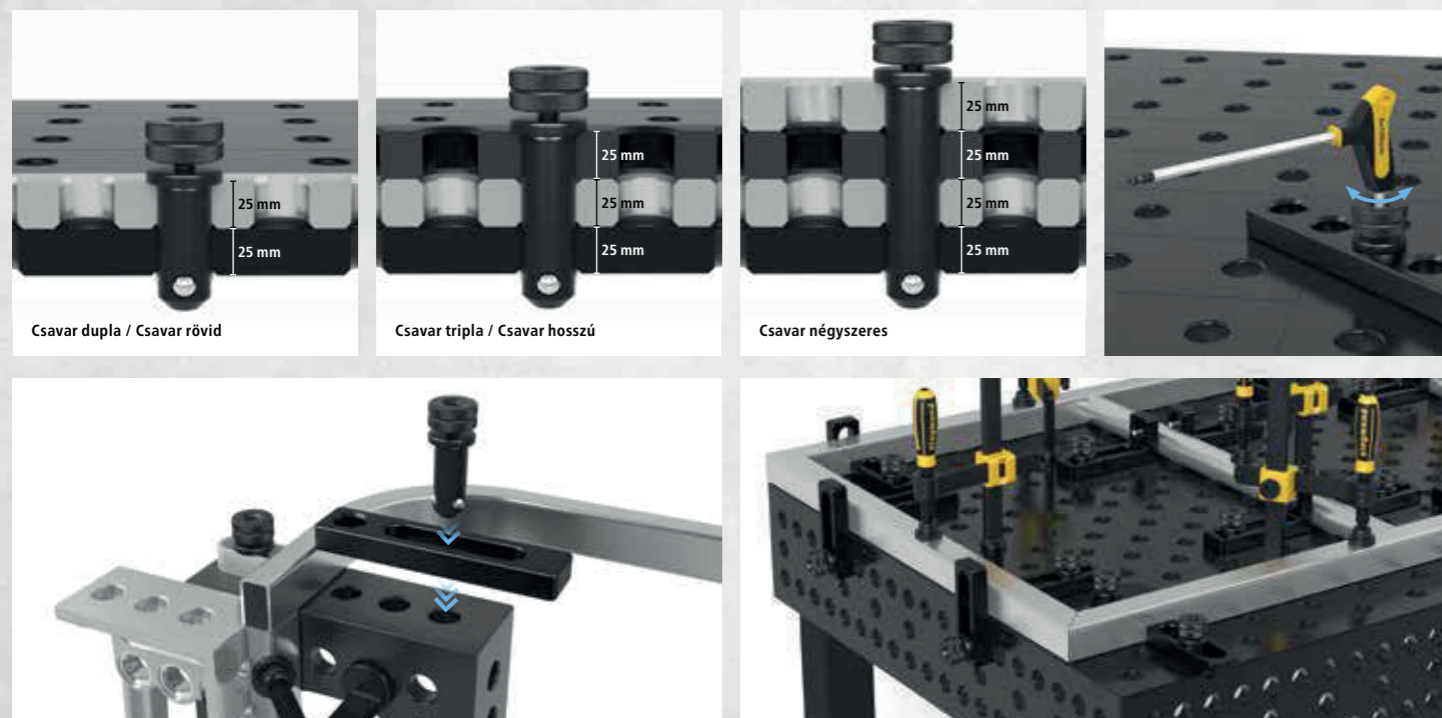

Csavar dupla / Csavar rövid

Csavar tripla / Csavar hosszú

Csavar négyzeres



Részletes információk a termékekről a következő címen:  
www.siegmund.com/F-bolt28

= Hatszög foglalat

= Külső hatszög



2-280590

2-280590.3

2-280590.4

<b>2-280590</b>	<b>Lemezes szorítócsavar dupla - polírozott</b>	<b>65,00 €</b>					
	2 alkatrész csatlakoztatásához, Befogási tartomány kb. 47-53 mm, ajánlott alumínium profilok rögzítéséhez, O-gyűrűs horony nélkül a sima felületért, NEM használható asztalok és U alakú derékszögek összekapcsolására						
Hosszúság: (a)	Ø:	SK:	AM:	AM1:	ZK:	ZK1:	Súly:
100 mm	28 mm	200,00 kN	50,00 Nm	20,00 Nm	20,00 kN	6,00 kN	0,56 kg
<b>2-280590.3</b>	<b>Lemezes szorítócsavar tripla - polírozott</b>	<b>69,00 €</b>					
	3 alkatrész csatlakoztatásához, Befogási tartomány kb. 72-78 mm, ajánlott alumínium profilok rögzítéséhez, O-gyűrűs horony nélkül a sima felületért, NEM használható asztalok és U alakú derékszögek összekapcsolására						
Hosszúság: (a)	Ø:	SK:	AM:	AM1:	ZK:	ZK1:	Súly:
125 mm	28 mm	200,00 kN	50,00 Nm	20,00 Nm	20,00 kN	6,00 kN	0,68 kg
<b>2-280590.4</b>	<b>Lemezes szorítócsavar négyzeres - polírozott</b>	<b>75,00 €</b>					
	4 alkatrész csatlakoztatásához, Befogási tartomány kb. 97-103 mm, ajánlott alumínium profilok rögzítéséhez, O-gyűrűs horony nélkül a sima felületért, NEM használható asztalok és U alakú derékszögek összekapcsolására						
Hosszúság: (a)	Ø:	SK:	AM:	AM1:	ZK:	ZK1:	Súly:
150 mm	28 mm	200,00 kN	50,00 Nm	20,00 Nm	20,00 kN	6,00 kN	0,80 kg

SK=Nyírószilárdság; AM=Meghúzási Nyomaték Acél; AM1=Meghúzási Nyomaték Alumínium; ZK=Feszítőerő Acél; ZK1=Feszítőerő Alumínium; A befogási nyomaték az anyagtól függ.



2-280595

2-280595.3

2-280595.4

<b>2-280595</b>	<b>Lemezes szorító süllyesztett rögzítőcsavar dupla - polírozott</b>	<b>45,00 €</b>					
	2 alkatrész csatlakoztatásához, alkatrészek süllyesztett kapcsolata, Befogási tartomány kb. 47-53 mm, NEM használható asztalok és U alakú derékszögek összekapcsolására, nem alkalmas ovális furathoz						
Hosszúság: (a)	Ø:	SK:	AM:	AM1:	ZK:	ZK1:	Súly:
65 mm	28 mm	200,00 kN	50,00 Nm	20,00 Nm	10,00 kN	6,00 kN	0,29 kg
<b>2-280595.3</b>	<b>Lemezes szorító süllyesztett rögzítőcsavar tripla - polírozott</b>	<b>51,00 €</b>					
	3 alkatrész csatlakoztatásához, alkatrészek süllyesztett kapcsolata, Befogási tartomány kb. 72-78 mm, NEM használható asztalok és U alakú derékszögek összekapcsolására, nem alkalmas ovális furathoz						
Hosszúság: (a)	Ø:	SK:	AM:	AM1:	ZK:	ZK1:	Súly:
90 mm	28 mm	200,00 kN	50,00 Nm	20,00 Nm	10,00 kN	6,00 kN	0,41 kg
<b>2-280595.4</b>	<b>Lemezes szorító süllyesztett rögzítőcsavar négyzeres - polírozott</b>	<b>56,00 €</b>					
	4 alkatrész csatlakoztatásához, alkatrészek süllyesztett kapcsolata, Befogási tartomány kb. 97-103 mm, NEM használható asztalok és U alakú derékszögek összekapcsolására, nem alkalmas ovális furathoz						
Hosszúság: (a)	Ø:	SK:	AM:	AM1:	ZK:	ZK1:	Súly:
115 mm	28 mm	200,00 kN	50,00 Nm	20,00 Nm	10,00 kN	6,00 kN	0,52 kg

SK=Nyírószilárdság; AM=Meghúzási Nyomaték Acél; AM1=Meghúzási Nyomaték Alumínium; ZK=Feszítőerő Acél; ZK1=Feszítőerő Alumínium; A befogási nyomaték az anyagtól függ.



<b>2-280511</b>	<b>Gyorsrögzítő csavar rés nélkül dupla - polírozott</b>	<b>56,00 €</b>
2 alkatrész csatlakoztatásához, ajánlott alumínium profilok rögzítéséhez, O-gyűrűs horony nélkül a sima felületért, NEM használható asztalok és U alakú derékszögek összekapcsolására		
Hosszúság: (a)	Ø:	MS: (d)
95 mm	28 mm	-
SK:	AM:	AM1:
220,00 kN	25,00 Nm	10,00 Nm
ZK:	Súly:	
25,00 kN	0,54 kg	
<b>2-280513</b>	<b>Gyorsrögzítő csavar rés nélkül tripla - polírozott</b>	<b>62,00 €</b>
3 alkatrész csatlakoztatásához, ajánlott alumínium profilok rögzítéséhez, O-gyűrűs horony nélkül a sima felületért, NEM használható asztalok és U alakú derékszögek összekapcsolására		
Hosszúság: (a)	Ø:	MS: (d)
120 mm	28 mm	-
SK:	AM:	AM1:
220,00 kN	25,00 Nm	10,00 Nm
ZK:	Súly:	
25,00 kN	0,65 kg	
<b>2-280515</b>	<b>Gyorsrögzítő csavar rés nélkül négyszeres - polírozott</b>	<b>68,00 €</b>
4 alkatrész csatlakoztatásához, ajánlott alumínium profilok rögzítéséhez, O-gyűrűs horony nélkül a sima felületért, NEM használható asztalok és U alakú derékszögek összekapcsolására		
Hosszúság: (a)	Ø:	MS: (d)
145 mm	28 mm	-
SK:	AM:	AM1:
220,00 kN	25,00 Nm	10,00 Nm
ZK:	Súly:	
25,00 kN	0,76 kg	
<b>2-800653.1.N</b>	<b>Távolságtartó Premium Light számára 4 db-os kiserelés - nitridált</b>	<b>10,00 €</b>
távolságtartás két szorítóelem között, szükséges a 280511 csavarral a 15 mm vastagságú anyaghoz való rögzítéshez, Szállítási terjedelem: 4 db		
Hosszúság: (a)	Ø:	MS: (d)
-	40 mm	10 mm
SK:	AM:	AM1:
-	-	-
ZK:	Súly:	
-	0,04 kg	

MS=Anyag vastagság; SK=Nyírószilárdság; AM=Meghúzási Nyomaték Acél; AM1=Meghúzási Nyomaték Alumínium; ZK=Feszítőerő; A befogási nyomaték az anyagtól függ.



<b>2-AP280528</b>	<b>Süllyesztettfejű csavar rés nélkül dupla - polírozott</b>	<b>36,00 €</b>
2 alkatrész csatlakoztatásához, csak alumínium profilok rögzítéséhez, alkatrészek süllyesztett kapcsolata, az alumínium alkatrészeket csak kézzel szorosan húzza meg		
Hosszúság: (a)	Ø:	SK:
69 mm	28 mm	220,00 kN
AM1:	ZK:	Súly:
10,00 Nm	3,00 kN	0,28 kg
<b>2-AP280529</b>	<b>Süllyesztettfejű csavar rés nélkül tripla - polírozott</b>	<b>43,00 €</b>
3 alkatrész csatlakoztatásához, csak alumínium profilok rögzítéséhez, alkatrészek süllyesztett kapcsolata, az alumínium alkatrészeket csak kézzel szorosan húzza meg		
Hosszúság: (a)	Ø:	SK:
92 mm	28 mm	220,00 kN
AM1:	ZK:	Súly:
10,00 Nm	3,00 kN	0,40 kg
<b>2-AP280530</b>	<b>Süllyesztettfejű csavar rés nélkül négyszeres - polírozott</b>	<b>50,00 €</b>
4 alkatrész csatlakoztatásához, csak alumínium profilok rögzítéséhez, alkatrészek süllyesztett kapcsolata, az alumínium alkatrészeket csak kézzel szorosan húzza meg		
Hosszúság: (a)	Ø:	SK:
117 mm	28 mm	220,00 kN
AM1:	ZK:	Súly:
10,00 Nm	3,00 kN	0,50 kg

SK=Nyírószilárdság; AM1=Meghúzási Nyomaték Alumínium; ZK=Feszítőerő; A befogási nyomaték az anyagtól függ.



<b>2-280583</b>	<b>Csatlakozó csavar a gallérral dupla - polírozott</b>	<b>28,00 €</b>
2 alkatrész csatlakoztatásához, asztalok, U-derékszögek és alumínium profilok összekapcsolásához, ovális furatokhoz használható, rögzített hosszútávú kapcsolat		
Hosszúság: (a)	Ø:	SK:
70 mm	28 mm	200,00 kN
AM:	AM1:	ZK:
25,00 Nm	25,00 Nm	15,00 kN
Súly:		
0,39 kg		
<b>2-280584</b>	<b>Csatlakozó csavar a gallérral tripla - polírozott</b>	<b>33,00 €</b>
3 alkatrész csatlakoztatásához, asztalok, U-derékszögek és alumínium profilok összekapcsolásához, ovális furatokhoz használható, rögzített hosszútávú kapcsolat		
Hosszúság: (a)	Ø:	SK:
95 mm	28 mm	200,00 kN
AM:	AM1:	ZK:
25,00 Nm	25,00 Nm	15,00 kN
Súly:		
0,51 kg		
<b>2-280585</b>	<b>Csatlakozó csavar a gallérral négyszeres - polírozott</b>	<b>39,00 €</b>
4 alkatrész csatlakoztatásához, asztalok, U-derékszögek és alumínium profilok összekapcsolásához, ovális furatokhoz használható, rögzített hosszútávú kapcsolat		
Hosszúság: (a)	Ø:	SK:
120 mm	28 mm	200,00 kN
AM:	AM1:	ZK:
25,00 Nm	25,00 Nm	15,00 kN
Súly:		
0,63 kg		

SK=Nyírószilárdság; AM=Meghúzási Nyomaték Acél; AM1=Meghúzási Nyomaték Alumínium; ZK=Feszítőerő; A befogási nyomaték az anyagtól függ.



<b>2-280524</b>	<b>Gyors szorítócsavar rövid rés nélkül dupla - polírozott</b>	<b>50,00 €</b>
2 alkatrész csatlakoztatásához, minimális kiemelkedés, NEM használható asztalok és U alakú derékszögek összekapcsolására, alumínium profilokhoz alkalmas, ovális furatokhoz használható		
Hosszúság: (a)	Ø:	SK:
74 mm	28 mm	220,00 kN
AM:	AM1:	ZK:
25,00 Nm	10,00 Nm	25,00 kN
Súly:		
0,36 kg		
<b>2-280525</b>	<b>Gyors szorítócsavar rövid rés nélkül tripla - polírozott</b>	<b>56,00 €</b>
3 alkatrész csatlakoztatásához, minimális kiemelkedés, NEM használható asztalok és U alakú derékszögek összekapcsolására, alumínium profilokhoz alkalmas, ovális furatokhoz használható		
Hosszúság: (a)	Ø:	SK:
99 mm	28 mm	220,00 kN
AM:	AM1:	ZK:
25,00 Nm	10,00 Nm	25,00 kN
Súly:		
0,42 kg		
<b>2-280571</b>	<b>Állítható gyorsrögzítő csavar rés nélkül rövid - polírozott</b>	<b>62,00 €</b>
Befogó méret 25 - 50 mm, egyedi lézerrel vágott profilok befogása, alumínium profilokhoz alkalmas, az alumínium alkatrészeket csak kézzel szorosan húzza meg, NEM használható asztalok és U alakú derékszögek összekapcsolására		
Hosszúság: (a)	Ø:	SK:
115 mm	28 mm	220,00 kN
AM:	AM1:	ZK:
25,00 Nm	10,00 Nm	25,00 kN
Súly:		
0,67 kg		
<b>2-280573</b>	<b>Állítható gyorsrögzítő csavar rés nélkül hosszú - polírozott</b>	<b>76,00 €</b>
Befogó méret 50 - 75 mm, egyedi lézerrel vágott profilok befogása, alumínium profilokhoz alkalmas, az alumínium alkatrészeket csak kézzel szorosan húzza meg, NEM használható asztalok és U alakú derékszögek összekapcsolására		
Hosszúság: (a)	Ø:	SK:
140 mm	28 mm	220,00 kN
AM:	AM1:	ZK:
25,00 Nm	10,00 Nm	25,00 kN
Súly:		
0,83 kg		

SK=Nyírószilárdság; AM=Meghúzási Nyomaték Acél; AM1=Meghúzási Nyomaték Alumínium; ZK=Feszítőerő; A befogási nyomaték az anyagtól függ.



Részletes információk a termékekről a következő címen:  
[www.siegmund.com/F-profile](http://www.siegmund.com/F-profile)



2-280510

2-280532

2-280533

<b>2-280510</b>	<b>Gyorsrögzőtő csavar rövid - polírozott</b>	56,00 €
2 alkatrész csatlakoztatásához, NEM használható asztalok és U alakú derékszögek összekapcsolására		
Hosszúság: (a)	Ø:	SK:
95 mm	28 mm	220,00 kN
		AM:
		25,00 Nm
		AM1:
		10,00 Nm
		ZK:
		25,00 kN
		Súly:
		0,54 kg
<b>2-280532</b>	<b>Univerzális csavar rövid - polírozott</b>	59,00 €
2 alkatrész csatlakoztatásához, Befogási tartomány 45-53 mm, NEM használható asztalok és U alakú derékszögek összekapcsolására		
Hosszúság: (a)	Ø:	SK:
100 mm	28 mm	200,00 kN
		AM:
		25,00 Nm
		AM1:
		10,00 Nm
		ZK:
		25,00 kN
		Súly:
		0,60 kg
<b>2-280533</b>	<b>Univerzális csavar hosszú - polírozott</b>	66,00 €
3 alkatrész csatlakoztatásához, Befogási tartomány 70-78 mm, NEM használható asztalok és U alakú derékszögek összekapcsolására		
Hosszúság: (a)	Ø:	SK:
125 mm	28 mm	200,00 kN
		AM:
		25,00 Nm
		AM1:
		10,00 Nm
		ZK:
		25,00 kN
		Súly:
		0,70 kg

SK=Nyírószilárdság; AM=Meghúzási Nyomaték Acél; AM1=Meghúzási Nyomaték Alumínium; ZK=Feszítőerő; A befogási nyomaték az anyagtól függ.



2-280516

2-280536

2-280537

2-280540

<b>2-280516</b>	<b>Gyors szorítócsavar fogantyúval - polírozott</b>	73,00 €
szorítás szerszámok használata nélkül, Befogási tartomány 33-60 mm, NEM használható asztalok és U alakú derékszögek összekapcsolására		
Hosszúság: (a)	Ø:	SK:
235 mm	28 mm	220,00 kN
		AM:
		-
		ZK:
		25,00 kN
		Súly:
		0,63 kg
<b>2-280536</b>	<b>Univerzális csavar Basic rövid - polírozott</b>	48,00 €
2 alkatrész csatlakoztatásához, Befogási tartomány 42-57 mm, NEM használható asztalok és U alakú derékszögek összekapcsolására, használat előtt tisztítsa meg a furatokat, nem alkalmas alumínium profilokhoz		
Hosszúság: (a)	Ø:	SK:
84 mm	28 mm	200,00 kN
		AM:
		25,00 Nm
		ZK:
		25,00 kN
		Súly:
		0,43 kg
<b>2-280537</b>	<b>Univerzális csavar Basic hosszú - polírozott</b>	54,00 €
3 alkatrész csatlakoztatásához, Befogási tartomány 67-82 mm, NEM használható asztalok és U alakú derékszögek összekapcsolására, használat előtt tisztítsa meg a furatokat, nem alkalmas alumínium profilokhoz		
Hosszúság: (a)	Ø:	SK:
108 mm	28 mm	200,00 kN
		AM:
		25,00 Nm
		ZK:
		25,00 kN
		Súly:
		0,55 kg
<b>2-280540</b>	<b>Pozícionáló csavar - polírozott</b>	15,00 €
költséghatékonyan helyettesíti a második rögzítőcsavart, NEM használható asztalok és U alakú derékszögek összekapcsolására		
Hosszúság: (a)	Ø:	SK:
70 mm	28 mm	-
		AM:
		-
		ZK:
		-
		Súly:
		0,40 kg

SK=Nyírószilárdság; AM=Meghúzási Nyomaték Acél; ZK=Feszítőerő; A befogási nyomaték az anyagtól függ.



Részletes információk a termékekről a következő címen:  
www.siegmund.com/F-bolt28

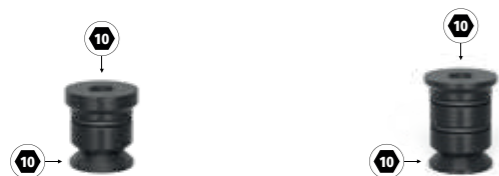

2-800560



2-800562

<b>2-800560</b>	<b>Sülyesztettfejű csavar / Siegmund Light &lt;-&gt; Siegmund Light - polírozott</b>	<b>23,00 €</b>				
Siegmund Light termékek csatlakoztatásához (anyagvastagság 15 mm), nem alkalmas alumínium profilokhoz						
Hosszúság: (a)	Ø:	SK:	AM:	AM1:	ZK:	Súly:
26 mm	28 mm	200,00 kN	25,00 Nm	-	10,00 kN	0,15 kg
<b>2-800562</b>	<b>Sülyesztettfejű csavar / Siegmund &lt;-&gt; Siegmund Light - polírozott</b>	<b>23,00 €</b>				
a Siegmund és a Siegmund Light összekötésére (25 mm és 15 mm vastagságú anyag), nem alkalmas alumínium profilokhoz						
Hosszúság: (a)	Ø:	SK:	AM:	AM1:	ZK:	Súly:
40 mm	28 mm	200,00 kN	25,00 Nm	-	10,00 kN	0,15 kg

SK=Nyírószilárdság; AM=Meghúzási Nyomaték Acél; AM1=Meghúzási Nyomaték Alumínium; ZK=Feszítőerő; A befogási nyomaték az anyagtól függ.



2-280560.N

2-280561

2-280562

2-280550.1

<b>2-280560.N</b>	<b>Sülyesztettfejű csavar rövid - nitridált</b>	<b>23,00 €</b>			
2 alkatrész csatlakoztatásához, asztalok és U-alakú derékszögek összekapcsolásához, nem alkalmas alumínium profilokhoz, nem alkalmas ovális furathoz, rögzített hosszútávú kapcsolat					
Hosszúság: (a)	Ø:	SK:	AM:	ZK:	Súly:
50 mm	28 mm	200,00 kN	25,00 Nm	10,00 kN	0,18 kg
<b>2-280561</b>	<b>Sülyesztettfejű csavar hosszú - polírozott</b>	<b>29,00 €</b>			
3 alkatrész csatlakoztatásához, asztalok és U-alakú derékszögek összekapcsolásához, nem alkalmas alumínium profilokhoz, nem alkalmas ovális furathoz, rögzített hosszútávú kapcsolat					
Hosszúság: (a)	Ø:	SK:	AM:	ZK:	Súly:
75 mm	28 mm	200,00 kN	25,00 Nm	10,00 kN	0,20 kg
<b>2-280562</b>	<b>Sülyesztettfejű csavar hosszú - polírozott</b>	<b>34,00 €</b>			
4 alkatrész csatlakoztatásához, asztalok és U-alakú derékszögek összekapcsolásához, nem alkalmas alumínium profilokhoz, nem alkalmas ovális furathoz, rögzített hosszútávú kapcsolat					
Hosszúság: (a)	Ø:	SK:	AM:	ZK:	Súly:
100 mm	28 mm	200,00 kN	25,00 Nm	10,00 kN	0,34 kg
<b>2-280550.1</b>	<b>Hexagonális csatlakozó csavar rövid - polírozott</b>	<b>32,00 €</b>			
2 alkatrész csatlakoztatásához, nem alkalmas alumínium profilokhoz, ovális furatokhoz használható, rögzített hosszútávú kapcsolat					
Hosszúság: (a)	Ø:	SK:	AM:	ZK:	Súly:
58 mm	28 mm	200,00 kN	25,00 Nm	20,00 kN	0,40 kg

SK=Nyírószilárdság; AM=Meghúzási Nyomaték Acél; ZK=Feszítőerő; A befogási nyomaték az anyagtól függ.



2-800528

2-280528

2-280529

<b>2-800528</b>	<b>Sülyesztettfejű csavar Premium Light &lt;-&gt; Premium Light - polírozott</b>	<b>44,00 €</b>			
2 komponens rögzítése Premium Light (anyagvastagság 15 mm), alkatrészek sülyesztett kapcsolata, nem alkalmas alumínium profilokhoz, nem alkalmas ovális furathoz					
Hosszúság: (a)	Ø:	SK:	AM:	ZK:	Súly:
46 mm	31 mm	220,00 kN	25,00 Nm	10,00 kN	0,20 kg
<b>2-280528</b>	<b>Sülyesztettfejű csavar rövid - polírozott</b>	<b>45,00 €</b>			
2 alkatrész csatlakoztatásához, NEM használható asztalok és U alakú derékszögek összekapcsolására, alkatrészek sülyesztett kapcsolata, nem alkalmas alumínium profilokhoz, nem alkalmas ovális furathoz					
Hosszúság: (a)	Ø:	SK:	AM:	ZK:	Súly:
67 mm	28 mm	220,00 kN	25,00 Nm	10,00 kN	0,30 kg
<b>2-280529</b>	<b>Sülyesztettfejű csavar hosszú - polírozott</b>	<b>52,00 €</b>			
3 alkatrész csatlakoztatásához, NEM használható asztalok és U alakú derékszögek összekapcsolására, alkatrészek sülyesztett kapcsolata, nem alkalmas alumínium profilokhoz, nem alkalmas ovális furathoz					
Hosszúság: (a)	Ø:	SK:	AM:	ZK:	Súly:
91 mm	28 mm	220,00 kN	25,00 Nm	10,00 kN	0,41 kg

SK=Nyírószilárdság; AM=Meghúzási Nyomaték Acél; ZK=Feszítőerő; A befogási nyomaték az anyagtól függ.



2-280740

2-280740.1

2-280740.2

2-280741

<b>2-280740</b>	<b>Mágneses csavar 68 - Alumínium</b>	<b>29,00 €</b>
szárhossz 25 mm, szorítás szerszámok használata nélkül, nyomásérzékeny alkatrészekhez vagy olyan esetekben használható, amikor az ellentartás nem lehetséges		
Hosszúság: (a)	Ø:	Súly:
68 mm	28 mm	0,09 kg
<b>2-280740.1</b>	<b>Mágneses csavar 93 - Alumínium</b>	<b>34,00 €</b>
szárhossz 50 mm, szorítás szerszámok használata nélkül, nyomásérzékeny alkatrészekhez vagy olyan esetekben használható, amikor az ellentartás nem lehetséges		
Hosszúság: (a)	Ø:	Súly:
93 mm	28 mm	0,13 kg
<b>2-280740.2</b>	<b>Mágneses csavar 118 - Alumínium</b>	<b>40,00 €</b>
szárhossz 75 mm, szorítás szerszámok használata nélkül, nyomásérzékeny alkatrészekhez vagy olyan esetekben használható, amikor az ellentartás nem lehetséges		
Hosszúság: (a)	Ø:	Súly:
118 mm	28 mm	0,16 kg
<b>2-280741</b>	<b>Távolságtartó mágneses csavarhoz - polírozott</b>	<b>8,00 €</b>
távolságtartás két szorítóelem között		
Hosszúság: (a)	Ø:	Súly:
25 mm	40 mm	0,12 kg



Részletes információk a termékekről a következő címen:  
www.siegmund.com/F-bolt28



» Innovatív megoldások a munkadarabok szorítására és rögzítésére a Siegmund hegesztőasztalokon.



**Különböző méretek és stílusok**

Legyen szó klasszikus szorítókról vagy gyors befogó változatokról – Siegmund minden projekthez megfelelő rögzítő elemeket kínál. Válasszon a különböző méretek, típusok és fogantyúk közül.

**Gyors és egyszerű kezelés**

Néhány egyszerű lépéssel elhelyezheti a Siegmund szorítókat és a gyorsan cserélhető szorítókat az asztalok furataiban, és befoghatja a munkadarabokat.

**Prizmák és tartalékalkatrészek**

Különböző prizmákat és alkatrészeket kínálunk különböző szorítókhöz. Például poliamid prizmák rozsdamentes acél munkákhoz vagy hosszabb vízszintes / függőleges rudak nagyobb munkadarabok áthidalására.

Online elérhető kiegészítők: [www.siegmund.com/F-clamp28](http://www.siegmund.com/F-clamp28)

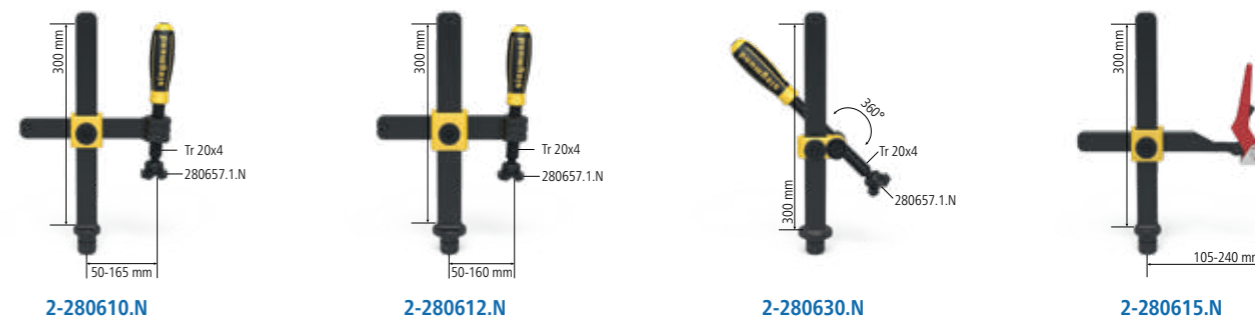

<b>2-280610.N</b>	<b>Professional Csavaros szorító - nitridált</b>	<b>84,00 €</b>
	cserélhető prizma, Golyótartó orsó átmérője 16 mm, Függőleges rúd megerősített anyagból maximális tartóerő Szélesség: (b) Magasság: (c) Súly: 5 kN 220 mm 310 mm 2,70 kg	
<b>2-280612.N</b>	<b>Professional Csavaros szorító XL - nitridált</b>	<b>96,00 €</b>
	cserélhető prizma, Golyótartó orsó átmérője 16 mm, Függőleges rúd megerősített anyagból maximális tartóerő Szélesség: (b) Magasság: (c) Súly: 7 kN 240 mm 310 mm 3,40 kg	
<b>2-280630.N</b>	<b>Professional Csavaros szorító 45°/90° - nitridált</b>	<b>78,00 €</b>
	cserélhető prizma, Golyótartó orsó átmérője 16 mm, fokozatmentesen forgatható 0° és 360° között, Függőleges rúd megerősített anyagból maximális tartóerő Szélesség: (b) Magasság: (c) Súly: 5 kN - 310 mm 2,30 kg	
<b>2-280615.N</b>	<b>Professional gyorsfeszítés szorító - nitridált</b>	<b>108,00 €</b>
	Függőleges rúd megerősített anyagból maximális tartóerő Szélesség: (b) Magasság: (c) Súly: 5 kN 275 mm 310 mm 2,00 kg	

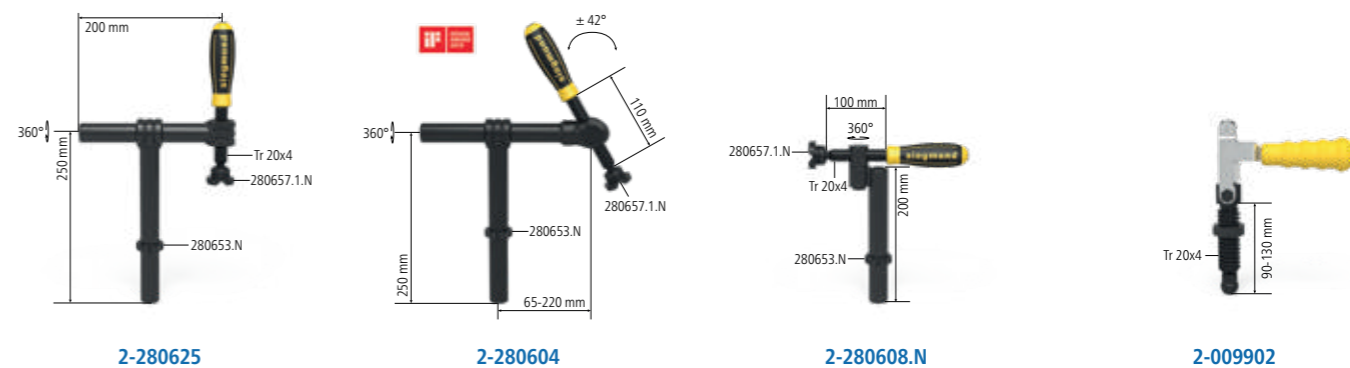

<b>2-280625</b>	<b>Basic kerek csőbilincs 180° - polírozott / nitridált</b>	<b>70,00 €</b>
	cserélhető prizma, Golyótartó orsó átmérője 16 mm, szorítás 180° -os szögben, rögzítés beállító gyűrűvel maximális tartóerő Szélesség: (b) Magasság: (c) Súly: 3 kN 220 mm 250 mm 2,30 kg	
<b>2-280604</b>	<b>Csőbilincs univerzális - polírozott / nitridált</b>	<b>85,00 €</b>
	cserélhető prizma, Golyótartó orsó átmérője 16 mm, szorítás +/- 42° szögben, rögzítés beállító gyűrűvel maximális tartóerő Szélesség: (b) Magasság: (c) Súly: 3 kN 265 mm 250 mm 2,30 kg	
<b>2-280608.N</b>	<b>Basic kerek csőbilincs 90° - nitridált</b>	<b>57,00 €</b>
	cserélhető prizma, Golyótartó orsó átmérője 16 mm, szorítás 90° szögben, fokozatmentesen forgatható 0° és 360° között, rögzítés beállító gyűrűvel maximális tartóerő Szélesség: (b) Magasság: (c) Súly: 3 kN - 230 mm 1,40 kg	
<b>2-009902</b>	<b>Függőleges szorító</b>	<b>81,00 €</b>
	használható furatban, menetes persellyel 280618.N Szélesség: (b) Magasság: (c) Súly: - 85 mm 0,40 kg	



Részletes információk a termékekről a következő címen: [www.siegmund.com/F-clamp28](http://www.siegmund.com/F-clamp28)

= Karcállóság = Hegesztési fröcskölés védelem = Rozsdásodás elleni védelem

• = Termék raktáron van

○ = Termék rendelés után kerül legyártásra

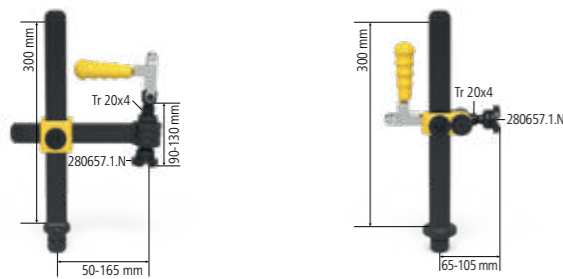

2-280611.1

2-280611.2



2-280706



2-280707

<b>2-280611.1</b>	<b>Professional Csavaros szorító Vertikális szorítóval</b>	<b>118,00 €</b>
cserélhető prizma, Golyótartó orsó átmérője 16 mm		
maximális tartóerő	Hosszúság: (a)	Szélesség: (b)
2,5 kN	-	222 mm
	Magasság: (c)	Súly:
	310 mm	3,30 kg
<b>2-280611.2</b>	<b>Professional Csavaros szorító 45°/90° Vertikális szorítóval</b>	<b>116,00 €</b>
cserélhető prizma, Golyótartó orsó átmérője 16 mm		
maximális tartóerő	Hosszúság: (a)	Szélesség: (b)
2,5 kN	-	-
	Magasság: (c)	Súly:
	310 mm	2,20 kg
<b>2-280706</b>	<b>Gyorsszorító 100</b>	<b>70,00 €</b>
Szorítókar hossza: 100 mm, Szorítási tartomány: 0-100 mm, Szerelés a rendszerfuratokba		
Hosszúság: (a)	Szélesség: (b)	Magasság: (c)
340 mm	30 mm	150 mm
		Súly:
		1,20 kg
<b>2-280707</b>	<b>Gyorsszorító 160</b>	<b>70,00 €</b>
Szorítókar hossza: 160 mm, Szorítási tartomány: 0-140 mm, Szerelés a rendszerfuratokba		
Hosszúság: (a)	Szélesség: (b)	Magasság: (c)
360 mm	30 mm	150 mm
		Súly:
		1,20 kg

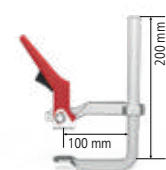

2-280616

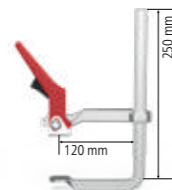

2-280616.1

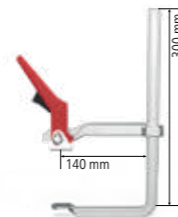

2-280616.2



2-280616.3

<b>2-280616</b>	<b>Hagyományos gyorszorító S20</b>	<b>68,00 €</b>
befogás a furat rácsától függetlenül		
Hosszúság: (a)	Szélesség: (b)	Súly:
200 mm	100 mm	1,10 kg
<b>2-280616.1</b>	<b>Hagyományos gyorszorító S25</b>	<b>78,00 €</b>
befogás a furat rácsától függetlenül		
Hosszúság: (a)	Szélesség: (b)	Súly:
250 mm	120 mm	1,50 kg
<b>2-280616.2</b>	<b>Hagyományos gyorszorító S30</b>	<b>92,00 €</b>
befogás a furat rácsától függetlenül		
Hosszúság: (a)	Szélesség: (b)	Súly:
300 mm	140 mm	2,30 kg
<b>2-280616.3</b>	<b>Hagyományos gyorszorító S40</b>	<b>98,00 €</b>
befogás a furat rácsától függetlenül		
Hosszúság: (a)	Szélesség: (b)	Súly:
400 mm	120 mm	2,50 kg



2-280663



2-280663.1



2-280618.N



2-280619

<b>2-280663</b>	<b>Adapter 45 fok 280610.N-es csavaros szorítóhoz - polírozott / nitridált</b>	<b>22,00 €</b>
280610.N-es csavaros szorítóhoz		
Hosszúság: (a)	Szélesség: (b)	Magasság: (c)
75 mm	30 mm	55 mm
		Ø:
		-
		Súly:
		0,18 kg
<b>2-280663.1</b>	<b>Adapter 45 fok XL 280612.N-es csavaros szorítóhoz - polírozott / nitridált</b>	<b>24,00 €</b>
XL 280612.N-es csavaros szorítóhoz		
Hosszúság: (a)	Szélesség: (b)	Magasság: (c)
75 mm	30 mm	60 mm
		Ø:
		-
		Súly:
		0,18 kg
<b>2-280618.N</b>	<b>Menetes persely Tr 20x4 - nitridált</b>	<b>8,00 €</b>
280610.N, 280612.N, 280625-hoz, trapézmenet 20 x 4 mm S28 rendszerű szorító orsóhoz, minden rendszer furatában használható		
Hosszúság: (a)	Szélesség: (b)	Magasság: (c)
-	-	22 mm
		Ø:
		30 mm
		Súly:
		0,05 kg
<b>2-280619</b>	<b>Menetes persely Tr 12x3 - polírozott / nitridált</b>	<b>10,00 €</b>
trapézmenet 12 x 3 mm S16 rendszerű szorító orsóhoz, minden rendszer furatában használható		
Hosszúság: (a)	Szélesség: (b)	Magasság: (c)
-	-	23 mm
		Ø:
		32 mm
		Súly:
		0,07 kg



2-280770



2-280771



2-280772



2-280773

<b>2-280770</b>	<b>Döntött foglalat 45° Rögzítő csőhöz</b>	<b>33,00 €</b>
Rögzítő csőhöz 280750, 280642, menetes ívelővel is használható, ha a menetes persellyel kombináljuk 280618.N, tengelyirányú távolság 40 mm		
Hosszúság: (a)	Szélesség: (b)	Magasság: (c)
80 mm	40 mm	40 mm
		Súly:
		0,32 kg
<b>2-280771</b>	<b>Döntött foglalat 90° Rögzítő csőhöz</b>	<b>32,00 €</b>
Rögzítő csőhöz 280750, 280642, menetes ívelővel is használható, ha a menetes persellyel kombináljuk 280618.N, tengelyirányú távolság 40 mm		
Hosszúság: (a)	Szélesség: (b)	Magasság: (c)
80 mm	40 mm	40 mm
		Súly:
		0,32 kg
<b>2-280772</b>	<b>Döntött foglalat 45° Rögzítő csőhöz</b>	<b>19,00 €</b>
Rögzítő csőhöz 280750, 280642, menetes ívelővel is használható, ha a menetes persellyel kombináljuk 280618.N, tengelyirányú távolság 40 mm		
Hosszúság: (a)	Szélesség: (b)	Magasság: (c)
100 mm	67 mm	40 mm
		Súly:
		0,32 kg
<b>2-280773</b>	<b>Döntött foglalat 90° Rögzítő csőhöz</b>	<b>19,00 €</b>
Rögzítő csőhöz 280750, 280642, menetes ívelővel is használható, ha a menetes persellyel kombináljuk 280618.N, tengelyirányú távolság 40 mm		
Hosszúság: (a)	Szélesség: (b)	Magasság: (c)
85 mm	85 mm	40 mm
		Súly:
		0,39 kg



Részletes információk a termékekről a következő címen:  
www.siegmund.com/F-clamp28

= Karcállóság

= Hegesztési fröcskölés védelem

= Rozsdásodás elleni védelem

• = Termék raktáron van

○ = Termék rendelés után kerül legyártásra

Magyarázat 3 oldalon



2-280657.1.N



2-280658.E



2-280659.PA



2-280661

<b>2-280657.1.N</b>	<b>Prizma csavaros szorítóhoz - nitridált</b>	11,00 € •
	16 mm-es golyós orsóhoz, kompatibilis a 28 mm-es furatokkal és szorítókkal	
	Magasság: (c) Ø: Súly:	
	24 mm 40 mm 0,09 kg	
<b>2-280658.E</b>	<b>Prizma csavaros szorítóhoz - Rozsdamentes acél</b>	15,00 € •
	16 mm-es golyós orsóhoz, kompatibilis a 28 mm-es furatokkal és szorítókkal, karcálló felületekhez (rozsa megelőzése)	
	Magasság: (c) Ø: Súly:	
	21 mm 40 mm 0,10 kg	
<b>2-280659.PA</b>	<b>Prizma csavaros szorítóhoz - Poliamid</b>	13,00 € •
	16 mm-es golyós orsóhoz, kompatibilis a 28 mm-es furatokkal és szorítókkal, karcolásra érzékeny felületekhez	
	Magasság: (c) Ø: Súly:	
	24 mm 40 mm 0,01 kg	
<b>2-280661</b>	<b>Félgömb adapter Csavaros szorítóhoz - csiszolt</b>	15,00 € •
	16 mm-es golyós orsóhoz, kompatibilis a 28 mm-es furatokkal és szorítókkal, vevői igény szerint	
	Magasság: (c) Ø: Súly:	
	30 mm 40 mm 0,19 kg	



2-280660



2-280660.E



2-280660.PA

<b>2-280660</b>	<b>Félgömb adapter Csavaros szorítóhoz - polírozott / nitridált</b>	11,00 € •
	16 mm-es golyós orsóhoz, csak szorítókhöz használható, sarkokban vagy barázdákban történő rögzítéshez	
	Magasság: (c) Ø: Súly:	
	20 mm 35 mm 0,07 kg	
<b>2-280660.E</b>	<b>Félgömb adapter Csavaros szorítóhoz - Rozsdamentes acél</b>	15,00 € •
	16 mm-es golyós orsóhoz, csak szorítókhöz használható, karcálló felületekhez (rozsa megelőzése), sarkokban vagy barázdákban történő rögzítéshez	
	Magasság: (c) Ø: Súly:	
	20 mm 35 mm 0,07 kg	
<b>2-280660.PA</b>	<b>Félgömb adapter Csavaros szorítóhoz - Poliamid</b>	13,00 € •
	16 mm-es golyós orsóhoz, csak szorítókhöz használható, karcolásra érzékeny felületekhez, sarkokban vagy barázdákban történő rögzítéshez	
	Magasság: (c) Ø: Súly:	
	20 mm 35 mm 0,01 kg	



2-280650

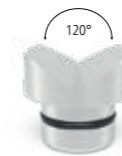

2-280650.A



2-280650.PA

<b>2-280650</b>	<b>Duo prizma Ø 40 - polírozott / nitridált</b>	22,00 € •
	16 mm-es golyós orsóhoz, kompatibilis a 28 mm-es furatokkal és szorítókkal	
	Magasság: (c) Ø: Súly:	
	35 mm 40 mm 0,15 kg	
<b>2-280650.A</b>	<b>Duo prizma Ø 40 - Alumínium</b>	24,00 € •
	16 mm-es golyós orsóhoz, kompatibilis a 28 mm-es furatokkal és szorítókkal	
	Magasság: (c) Ø: Súly:	
	35 mm 40 mm 0,05 kg	
<b>2-280650.PA</b>	<b>Duo prizma Ø 40 - Poliamid</b>	24,00 € •
	16 mm-es golyós orsóhoz, kompatibilis a 28 mm-es furatokkal és szorítókkal, karcolásra érzékeny felületekhez	
	Magasság: (c) Ø: Súly:	
	35 mm 40 mm 0,02 kg	



2-280210



2-280211



<b>2-280210</b>	<b>Rögzítő híd 2P Csavaros szorítóhoz</b>	53,00 € •
	2 rögzítési pont egyszerre, cserélhető prizma, Szállítás: 1 szorítóhíd, 2 gömbcsap, 2 prizma	
	Hosszúság: (a) Szélesség: (b) Magasság: (c) Súly:	
	170 mm 35 mm 20 mm 0,80 kg	
<b>2-280211</b>	<b>Rögzítő híd 3P Csavaros szorítóhoz</b>	66,00 € •
	3 rögzítési pont egyszerre, cserélhető prizma, Szállítás: 1 szorítóhíd, 3 gömbcsap, 3 prizma	
	Hosszúság: (a) Szélesség: (b) Magasság: (c) Súly:	
	170 mm 35 mm 20 mm 1,00 kg	



Részletes információk a termékekről a következő címen:  
www.siegmund.com/F-clamp28

= Karcállóság

= Hegesztési fröcskölés védelem

= Rozsdásodás elleni védelem

= Poliamid

= Alumínium

• = Termék raktáron van

○ = Termék rendelés után kerül legyártásra

Magyarázat 3 oldalon

Stabil felületek mindenféle csőhöz és alkatrészhez prizmákkal és támaszokkal Siegmundtól.



**Csőekkel való munkavégzés**

A prizmák stabil támasztófelületeket hoznak létre mindenféle cső számára. Mindegyik prizma egy becsavart gallérral van ellátva, amely lehetővé teszi a rendszer furataihoz való rögzítést. A gallért egyszerűen le lehet csavarni a szabad elhelyezés érdekében, a furatoktól függetlenül. Válasszon a különböző átmérők és támasztó szögbeállítók közül.

**Különböző anyagok**

Mindegyik prizma-nitridált (hegesztési fröccsenés ellen védett), alumínium (rozsdamentes acél feldolgozás) és poliamid (alumínium és rozsdamentes acél feldolgozás) változatban kapható.

**Hosszabbítás és egyensúly**

A tartóelemek a prizmák vagy más alkatrészek, például szorítókhöz, meghosszabbításaként vagy a magasságkülönbségek ellensúlyozására használhatók.

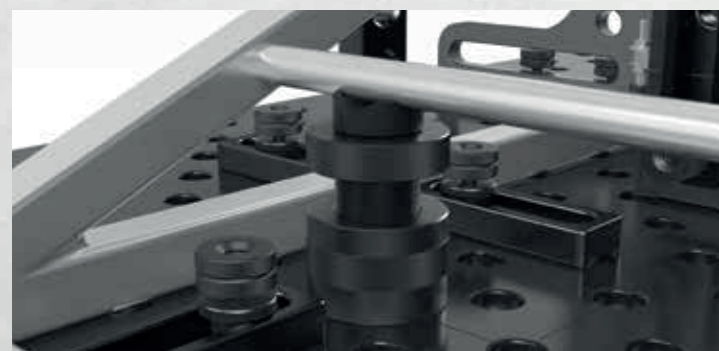

<b>2-280648.1.N</b>	<b>Prizma Ø 50 135° menetes szárral - nitridált</b>	<b>31,00 €</b>
	M16-os menet például prizmahosszabbítóhoz, cikkszám: 280649, Ø 80 mm-es csövekig	
	Magasság: (c) Ø: Súly:	
	20 mm 50 mm 0,20 kg	
<b>2-280648.1.A</b>	<b>Prizma Ø 50 135° menetes szárral - Alumínium</b>	<b>36,00 €</b>
	M16-os menet például prizmahosszabbítóhoz, cikkszám: 280649, Ø 80 mm-es csövekig	
	Magasság: (c) Ø: Súly:	
	20 mm 50 mm 0,07 kg	
<b>2-280648.1.PA</b>	<b>Prizma Ø 50 135° menetes szárral - Poliamid</b>	<b>40,00 €</b>
	M16-os menet például prizmahosszabbítóhoz, cikkszám: 280649, karcolásra érzékeny felületekhez, Ø 80 mm-es csövekig	
	Magasság: (c) Ø: Súly:	
	20 mm 50 mm 0,03 kg	
<b>2-280645.1</b>	<b>Variálható prizma Ø 50 90° / 120° menetes szárral - polírozott / nitridált</b>	<b>34,00 €</b>
	M16-os menet például prizmahosszabbítóhoz, cikkszám: 280649, kerek és szögletes csövekhez Ø 50 mm-ig	
	Magasság: (c) Ø: Súly:	
	20 mm 50 mm 0,20 kg	
<b>2-280645.1.A</b>	<b>Variálható prizma Ø 50 90° / 120° menetes szárral - Alumínium</b>	<b>40,00 €</b>
	M16-os menet például prizmahosszabbítóhoz, cikkszám: 280649, kerek és szögletes csövekhez Ø 50 mm-ig	
	Magasság: (c) Ø: Súly:	
	20 mm 50 mm 0,07 kg	
<b>2-280645.1.PA</b>	<b>Variálható prizma Ø 50 90° / 120° menetes szárral - Poliamid</b>	<b>42,00 €</b>
	M16-os menet például prizmahosszabbítóhoz, cikkszám: 280649, karcolásra érzékeny felületekhez, kerek és szögletes csövekhez Ø 50 mm-ig	
	Magasság: (c) Ø: Súly:	
	20 mm 50 mm 0,03 kg	



<b>2-280651.1.N</b>	<b>Prizma Ø 60 135° menetes szárral - nitridált</b>	<b>34,00 €</b>
	M16-os menet például prizmahosszabbítóhoz, cikkszám: 280649, Ø 80 mm-es csövekig	
	Magasság: (c) Ø: Súly:	
	30 mm 60 mm 0,52 kg	
<b>2-280651.1.A</b>	<b>Prizma Ø 60 135° menetes szárral - Alumínium</b>	<b>40,00 €</b>
	M16-os menet például prizmahosszabbítóhoz, cikkszám: 280649, Ø 80 mm-es csövekig	
	Magasság: (c) Ø: Súly:	
	30 mm 60 mm 0,18 kg	
<b>2-280651.1.PA</b>	<b>Prizma Ø 60 135° menetes szárral - Poliamid</b>	<b>42,00 €</b>
	M16-os menet például prizmahosszabbítóhoz, cikkszám: 280649, karcolásra érzékeny felületekhez, Ø 80 mm-es csövekig	
	Magasság: (c) Ø: Súly:	
	30 mm 60 mm 0,08 kg	

= Karcállóság = Hegesztési fröccsenés védelem = Rozsdásodás elleni védelem = Alumínium = Poliamid

• = Termék raktáron van

○ = Termék rendelés után kerül legyártásra

Magyarázat 3 oldalon [www.siegmund.com](http://www.siegmund.com) 197



Részletes információk a termékekről a következő címen:  
[www.siegmund.com/F-prism28](http://www.siegmund.com/F-prism28)



2-280647.1 2-280647.1.A 2-280647.1.PA 2-280652.1 2-280652.1.A 2-280652.1.PA

<b>2-280647.1</b>	<b>Prizma Ø 80 90° menetes szárral - polírozott / nitridált</b>	42,00 € •
M16-os menet például prizmahosszabbítóhoz, cikkszám: 280649, kerek és szögletes csövekhez Ø 100 mm-ig		
Magasság: (c)	Ø:	Súly:
40 mm	80 mm	1,01 kg
<b>2-280647.1.A</b>	<b>Prizma Ø 80 90° menetes szárral - Alumínium</b>	48,00 € •
M16-os menet például prizmahosszabbítóhoz, cikkszám: 280649, kerek és szögletes csövekhez Ø 100 mm-ig		
Magasság: (c)	Ø:	Súly:
40 mm	80 mm	0,55 kg
<b>2-280647.1.PA</b>	<b>Prizma Ø 80 90° menetes szárral - Poliamid</b>	51,00 € •
M16-os menet például prizmahosszabbítóhoz, cikkszám: 280649, karcolásra érzékeny felületekhez, kerek és szögletes csövekhez Ø 100 mm-ig		
Magasság: (c)	Ø:	Súly:
40 mm	80 mm	0,19 kg
<b>2-280652.1</b>	<b>Prizma Ø 120 157° menetes szárral - polírozott / nitridált</b>	58,00 € •
M16-os menet például prizmahosszabbítóhoz, cikkszám: 280649, Ø 400 mm-es csövekig		
Magasság: (c)	Ø:	Súly:
30 mm	120 mm	1,70 kg
<b>2-280652.1.A</b>	<b>Prizma Ø 120 157° menetes szárral - Alumínium</b>	70,00 € •
M16-os menet például prizmahosszabbítóhoz, cikkszám: 280649, Ø 400 mm-es csövekig		
Magasság: (c)	Ø:	Súly:
30 mm	120 mm	0,70 kg
<b>2-280652.1.PA</b>	<b>Prizma Ø 120 157° menetes szárral - Poliamid</b>	79,00 € •
M16-os menet például prizmahosszabbítóhoz, cikkszám: 280649, karcolásra érzékeny felületekhez, Ø 400 mm-es csövekig		
Magasság: (c)	Ø:	Súly:
30 mm	120 mm	0,30 kg



2-280670 2-280822 2-280824

<b>2-280670</b>	<b>Szorító kúp - polírozott / nitridált</b>	39,00 € •
kerek és szögletes csövek tartásához Ø 80 mm-ig, rögzítés csavarokkal		
Magasság: (c)	Ø:	Súly:
70 mm	80 mm	1,40 kg
<b>2-280822</b>	<b>Csavartámaszték Ø 80 - polírozott</b>	87,00 € •
finombeállítási magasság az 75-110 mm tartományban, kombinálható a 280821 támasztókészlettel és a prizma kiterjesztésekkel		
Magasság: (c)	Ø:	Súly:
75 - 110 mm	80 mm	2,30 kg
<b>2-280824</b>	<b>Magasságban állítható támasztó skálával - polírozott</b>	53,00 € •
tartalmazza Készletcsavar, állítható magasság 20-105 mm között, menetes szár prizmákkal való csatlakozáshoz		
Magasság: (c)	Ø:	Súly:
144 mm	50 mm	0,87 kg



2-280649 2-280649.1 2-280649.2 2-280649.3

<b>2-280649</b>	<b>Prizma hosszabbító 25 - polírozott</b>	14,00 € •
kompatibilis a prizmákkal, a 280821 támasztókészlettel és a 280822 csavartámaszsal		
Hosszúság: (a)	Ø:	Súly:
25 mm	28 mm	0,11 kg
<b>2-280649.1</b>	<b>Prizma hosszabbító 50 - polírozott</b>	17,00 € •
kompatibilis a prizmákkal, a 280821 támasztókészlettel és a 280822 csavartámaszsal		
Hosszúság: (a)	Ø:	Súly:
50 mm	28 mm	0,22 kg
<b>2-280649.2</b>	<b>Prizma hosszabbító 100 - polírozott</b>	20,00 € •
kompatibilis a prizmákkal, a 280821 támasztókészlettel és a 280822 csavartámaszsal		
Hosszúság: (a)	Ø:	Súly:
100 mm	28 mm	0,45 kg
<b>2-280649.3</b>	<b>Prizma hosszabbító 150 - polírozott</b>	26,00 € •
kompatibilis a prizmákkal, a 280821 támasztókészlettel és a 280822 csavartámaszsal		
Hosszúság: (a)	Ø:	Súly:
150 mm	28 mm	0,69 kg



2-280669.N 2-280821 2-280821.1 2-280821.2

<b>2-280669.N</b>	<b>Prizma csavar gallér süllyesztett csavarral - nitridált</b>	11,00 € •
prizma furatokba szereléséhez		
Hosszúság: (a)	Ø:	Súly:
17 mm	28 mm	0,14 kg
<b>2-280821</b>	<b>Távtartó készlet 11-darabos készlet - polírozott</b>	57,00 € •
1-100 mm magasságkülönbség kompenzálása, M10-es menettel		
Hosszúság: (a)	Ø:	Súly:
125 mm	50 mm	1,95 kg
<b>2-280821.1</b>	<b>Támasztó torony - polírozott</b>	29,00 € •
különböző támasztó felületek, M10-es menettel		
Hosszúság: (a)	Ø:	Súly:
125 mm	50 mm	0,60 kg
<b>2-280821.2</b>	<b>Távtartó készlet</b>	29,00 € •
gyűrűméretek: 1 / 2 / 3 / 4 / 5 / 10 / 20 / 40 / 50 mm, 1/10" 2,54 mm		
Hosszúság: (a)	Ø:	Súly:
-	50 mm	1,35 kg



Részletes információk a termékekről a következő címen:  
www.siegmund.com/F-prism28



2-280646.1      2-280646.2      2-280646.3      2-280646.4

<b>2-280646.1</b>	<b>Vertikális tartócső 225</b>	58,00 € •
Multi szorító toronyhoz		
Magasság: (c)	Ø:	Súly:
225 mm	57 mm	1,70 kg
<b>2-280646.2</b>	<b>Vertikális tartócső 475</b>	66,00 € •
Multi szorító toronyhoz		
Magasság: (c)	Ø:	Súly:
475 mm	57 mm	2,94 kg
<b>2-280646.3</b>	<b>Vertikális tartócső 725</b>	74,00 € •
Multi szorító toronyhoz		
Magasság: (c)	Ø:	Súly:
725 mm	57 mm	4,24 kg
<b>2-280646.4</b>	<b>Vertikális tartócső 975</b>	85,00 € •
Multi szorító toronyhoz		
Magasság: (c)	Ø:	Súly:
975 mm	57 mm	5,54 kg



2-280646.5      2-280646      2-280617.5H

<b>2-280646.5</b>	<b>Lemez nagy</b>	44,00 € •
Multi szorító toronyhoz		
Hosszúság: (a)	Szélesség: (b)	Magasság: (c)
150 mm	100 mm	25 mm
Súly: 2,60 kg		
<b>2-280646</b>	<b>Lemez kicsi</b>	29,00 € •
Multi szorító toronyhoz		
Hosszúság: (a)	Szélesség: (b)	Magasság: (c)
120 mm	120 mm	25 mm
Súly: 2,23 kg		
<b>2-280617.5H</b>	<b>Öntöttvas csatlakozó kézikerékkel</b>	35,00 € •
Multi szorító toronyhoz, Kompatibilis vízszintes rudak: 280638, 280638.1.N, 280638.2.N		
Hosszúság: (a)	Szélesség: (b)	Magasság: (c)
104 mm	80 mm	56 mm
Súly: 1,27 kg		



2-280175      2-280176      2-280177      2-280825

<b>2-280175</b>	<b>Távtartó 100 Ø 50</b>	43,00 € •
a 280825 menetes perselyrel derékszögökben és ütközőkben is alkalmazható, M16 menet		
Hosszúság: (a)	Magasság: (c)	Ø:
100 mm	-	50 mm
Súly: 0,52 kg		
<b>2-280176</b>	<b>Távtartó 100 Ø 75</b>	48,00 € •
a 280825 menetes perselyrel derékszögökben és ütközőkben is alkalmazható, M16 menet		
Hosszúság: (a)	Magasság: (c)	Ø:
100 mm	-	75 mm
Súly: 0,92 kg		
<b>2-280177</b>	<b>Távtartó 100 Ø 100</b>	52,00 € •
a 280825 menetes perselyrel derékszögökben és ütközőkben is alkalmazható, M16 menet		
Hosszúság: (a)	Magasság: (c)	Ø:
100 mm	-	100 mm
Súly: 1,42 kg		
<b>2-280825</b>	<b>Menetes persely M16 menethez - polírozott</b>	17,00 € •
Hosszúság: (a)	Magasság: (c)	Ø:
-	23 mm	30 mm
Súly: 0,07 kg		

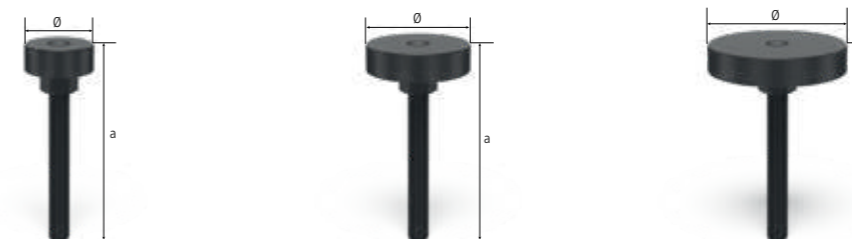

2-280175.1      2-280176.1      2-280177.1

<b>2-280175.1</b>	<b>Távtartó 150 Ø 50</b>	45,00 € •
a 280825 menetes perselyrel derékszögökben és ütközőkben is alkalmazható, M16 menet		
Hosszúság: (a)	Ø:	Súly:
150 mm	50 mm	0,60 kg
<b>2-280176.1</b>	<b>Távtartó 150 Ø 75</b>	50,00 € •
a 280825 menetes perselyrel derékszögökben és ütközőkben is alkalmazható, M16 menet		
Hosszúság: (a)	Ø:	Súly:
150 mm	75 mm	1,00 kg
<b>2-280177.1</b>	<b>Távtartó 150 Ø 100</b>	54,00 € •
a 280825 menetes perselyrel derékszögökben és ütközőkben is alkalmazható, M16 menet		
Hosszúság: (a)	Ø:	Súly:
150 mm	100 mm	1,50 kg



Részletes információk a termékekről a következő címen:  
www.siegmund.com/F-prism28

» Siegmund kiegészítők – gyakorlati megoldások amelyek megkönnyítik mindennapi munkáját.



**Praktikus kiegészítők**

Minden területen kínálunk megoldásokat – a legkisebbeknél is. Nem számít, hogy rugalmas pozicionálható égőtartót keres-e a hegesztőpisztolyához, vagy két munkaterületet szeretne létrehozni egy hegesztőasztalon. Gyakorlati kiegészítőink számos lehetőséget kínálnak.

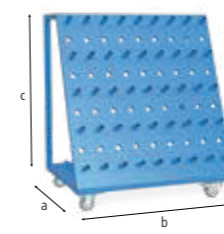
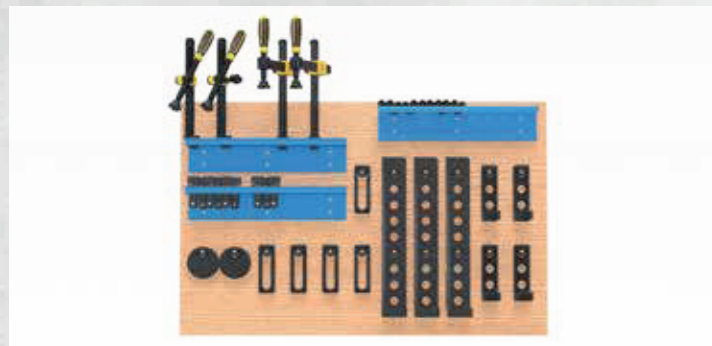

2-280910



2-280915

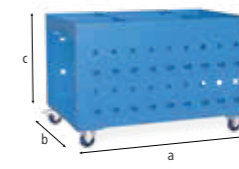

2-280911



2-280916

<b>2-280910</b>	<b>Szerszámkocsi - homokszórt</b>	<b>793,00 €</b>
Max. összes súly 240 kg		
Hosszúság: (a)	Szélesség: (b)	Magasság: (c) Súly:
650 mm	900 mm	1.020 mm 50,00 kg
<b>2-280915</b>	<b>Ponyva</b>	<b>294,00 €</b>
280910 szerszámkocsihoz		
Hosszúság: (a)	Szélesség: (b)	Magasság: (c) Súly:
-	-	- 3,20 kg
<b>2-280911</b>	<b>Szerszámkocsi kompakt - homokszórt</b>	<b>800,00 €</b>
praktikus tárolás a hegesztőasztal alatt		
Hosszúság: (a)	Szélesség: (b)	Magasság: (c) Súly:
1.000 mm	650 mm	640 mm 61,00 kg
<b>2-280916</b>	<b>Ponyva</b>	<b>294,00 €</b>
280911 szerszámkocsihoz		
Hosszúság: (a)	Szélesség: (b)	Magasság: (c) Súly:
-	-	- 3,20 kg

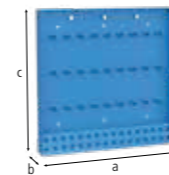

2-280912

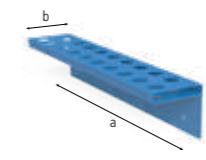

2-280930

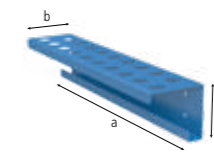

2-280931



2-280936

<b>2-280912</b>	<b>Szerszámtartó - homokszórt</b>	<b>305,00 €</b>
hegesztőasztal beszerelés csavarokkal vagy falba csavarással		
Hosszúság: (a)	Szélesség: (b)	Magasság: (c) Ø: Súly:
800 mm	100 mm	800 mm - 22,50 kg
<b>2-280930</b>	<b>Szerszámtartó modul - homokszórt</b>	<b>87,00 €</b>
mert Csavaros rögzítő / Prizmák / Csavarok, a hátlap nem tartozik a szállítmányhoz		
Hosszúság: (a)	Szélesség: (b)	Magasság: (c) Ø: Súly:
500 mm	100 mm	110 mm 28 mm 2,20 kg
<b>2-280931</b>	<b>Szerszámtartó modul persely nélkül - homokszórt</b>	<b>58,00 €</b>
mert Prizmák / Csavarok, a hátlap nem tartozik a szállítmányhoz		
Hosszúság: (a)	Szélesség: (b)	Magasság: (c) Ø: Súly:
500 mm	100 mm	110 mm 28 mm 1,90 kg
<b>2-280936</b>	<b>Csapszeg szerszámtartóhoz - polírozott</b>	<b>3,00 €</b>
Hosszúság: (a)	Szélesség: (b)	Magasság: (c) Ø: Súly:
37 mm	-	- 28 mm 0,10 kg



Részletes információk a termékekről a következő címen:  
www.siegmund.com/F-accessories28

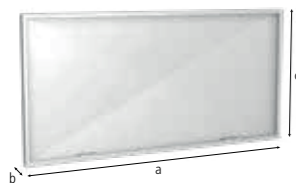

2-280980



2-000810



2-280920

<b>2-280980</b>	<b>Hegesztő védőfal</b>	<b>213,00 €</b>	•
felszerelés 2 csavarral (16: 000520, 22: 002822, 28: 280511), gyártással kapcsolatosan nem karcálló, egyedi színekben felár mellett rendelhető			
Hosszúság: (a)	Szélesség: (b)	Magasság: (c)	Súly:
1.600 mm	50 mm	800 mm	23,00 kg
<b>2-000810</b>	<b>Földelés Komfort</b>	<b>51,00 €</b>	•
garantálja a hegesztőasztal 100% -os érintkezését, Szerelés a rendszerfuratokba, Terhelési kapacitása 500 Amper, Kábel keresztmetszete 70-95 mm <sup>2</sup> .			
Hosszúság: (a)	Szélesség: (b)	Magasság: (c)	Súly:
-	-	-	0,66 kg
<b>2-280920</b>	<b>Hegesztőpisztoly tartó - polírozott</b>	<b>33,00 €</b>	•
elhelyezhető a furatban			
Hosszúság: (a)	Szélesség: (b)	Magasság: (c)	Súly:
-	-	200 mm	0,50 kg



2-280852.1



2-280852



2-280854

<b>2-280852.1</b>	<b>Hatszögkulcs Méretek 6</b>	<b>17,00 €</b>	•
sárga			
Súly:			
0,09 kg			
<b>2-280852</b>	<b>Hatszögkulcs Méretek 6</b>	<b>17,00 €</b>	•
piros			
Súly:			
0,50 kg			
<b>2-280854</b>	<b>Hatszögkulcs Méretek 14</b>	<b>17,00 €</b>	•
a rögzítőcsavarok és nagy univerzális derékszögek meghúzásához			
Súly:			
0,45 kg			



2-280820



2-280820.10

<b>2-280820</b>	<b>Kefe Ø 30 védőkupakkal</b>	<b>22,00 €</b>	•
furatok tisztításához			
Ø:	Súly:		
30 mm	0,06 kg		
<b>2-280820.10</b>	<b>Kefe Ø 30 Furathoz / 10 darabos csomag</b>	<b>66,00 €</b>	•
furatok tisztításához			
Ø:	Súly:		
30 mm	0,06 kg		

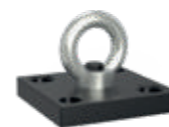

2-000830.N



2-000830.N.T1



2-000831



2-000835.N

<b>2-000830.N</b>	<b>Emelőfül rögzítőlemezzel - nitridált</b>	<b>62,00 €</b>	•
terhelhetősége 1800 kg (2x 280511-zel), terhelhetőség 1000 kg (2x 002822-zel), a hegesztőasztalok és a Siegmund nehéz alkatrészeinek biztonságos szállításához, fontolja meg a cikk további használati útmutatásait az interneten!			
Hosszúság: (a)	Szélesség: (b)	Magasság: (c)	Súly:
150 mm	150 mm	25 mm	4,70 kg
<b>2-000830.N.T1</b>	<b>Rögzítőlemez 150x150x25 emelőfűlhöz</b>	<b>45,00 €</b>	•
Hosszúság: (a)	Szélesség: (b)	Magasság: (c)	Súly:
150 mm	150 mm	25 mm	3,90 kg
<b>2-000831</b>	<b>Emelőfül rögzítőlemez nélkül</b>	<b>17,00 €</b>	•
Hosszúság: (a)	Szélesség: (b)	Magasság: (c)	Súly:
-	-	-	0,70 kg
<b>2-000835.N</b>	<b>Emelőfül - nitridált</b>	<b>110,00 €</b>	•
terhelhetőség 2500 kg (2x 280511-zel), terhelhetőség 1000 kg (2x 002822-zel), terhelhetősége 700 kg (2x 160511-zel), a hegesztőasztalok és a Siegmund nehéz alkatrészeinek biztonságos szállításához, fontolja meg a cikk további használati útmutatásait az interneten!			
Hosszúság: (a)	Szélesség: (b)	Magasság: (c)	Súly:
200 mm	100 mm	165 mm	4,50 kg



Részletes információk a termékekről a következő címen:  
www.siegmund.com/F-accessories28

◊ = Karcállóság

N = Hegesztési fröcskölés védelem

BAR = Rozsdásodás elleni védelem

• = Termék raktáron van

○ = Termék rendelés után kerül legyártásra

Magyarázat 3 oldalon



# siegmund

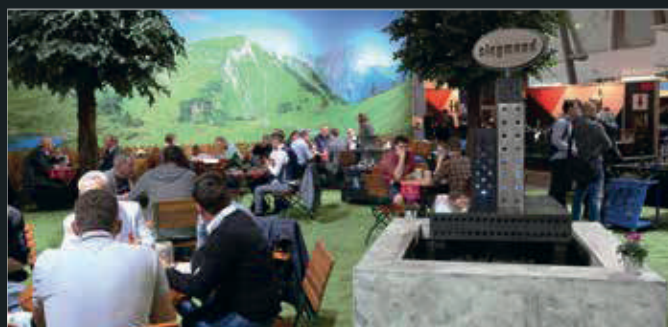

Szeretettel meghívjuk standunkra egy kis harapnivalóra.

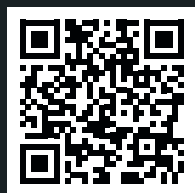

Ön itt megtalálja  
a vásárnaptárt:

[www.siegmund.com/F-exhibition](http://www.siegmund.com/F-exhibition)

## GYÁRTÓ:

Bernd Siegmund GmbH  
Landsberger Str. 180  
86507 Oberottmarshausen  
Németország (Bajorország)  
Tel. (0049) 0 82 03 / 96 07 - 0  
Fax (0049) 0 82 03 / 96 07 - 33  
E-Mail: [info@siegmund.com](mailto:info@siegmund.com)  
[www.siegmund.com](http://www.siegmund.com)

## ÖN KERESKEDŐJE:

WeldMatic Kft.  
Tel: +36703834848  
E-Mail: [shop@weldmatic.hu](mailto:shop@weldmatic.hu)  
Web: [shop.weldmatic.hu](http://shop.weldmatic.hu)



■ További termékinformációt nem szeretnék